

GETTING STARTED? EASY.



ZOHEA3X1

PT	Manual de instruções Forno	2
ES	Manual de instrucciones Horno	30

ZANUSSI

VISITE O NOSSO WEBSITE PARA:



Resolver problemas e obter conselhos de utilização, catálogos e informações sobre assistência e reparações:

www.zanussi.com/support

INFORMAÇÕES DE SEGURANÇA

Leia atentamente as instruções fornecidas antes de instalar e utilizar o aparelho. O fabricante não é responsável por quaisquer ferimentos ou danos resultantes de instalação ou utilização incorretas. Guarde sempre as instruções em local seguro e acessível para consultar no futuro.

SEGURANÇA DE CRIANÇAS E PESSOAS VULNERÁVEIS

- Este aparelho pode ser utilizado por crianças de 8 ou mais anos de idade e por pessoas com capacidades físicas, sensoriais ou mentais reduzidas ou com pouca experiência e conhecimento se tiverem recebido supervisão ou instruções relativas à utilização do aparelho de forma segura e compreenderem os perigos envolvidos. É necessário manter as crianças com menos de 8 anos de idade e pessoas com incapacidades muito extensas e complexas afastadas do aparelho, a menos que constantemente vigiadas.
- Não permita que crianças brinquem com o aparelho.
- Mantenha todos os materiais de embalagem fora do alcance das crianças e elimine-os de forma apropriada.
- **AVISO:** Mantenha as crianças e os animais domésticos afastados do aparelho quando ele estiver a funcionar ou a arrefecer. As partes acessíveis ficam quentes durante a utilização.
- Se o aparelho tiver um dispositivo de segurança para crianças, recomendamos que o active.
- A limpeza e a manutenção básica do aparelho não devem ser efectuadas por crianças sem supervisão.

SEGURANÇA GERAL

- Apenas uma pessoa qualificada pode instalar este aparelho e substituir o cabo.
- **AVISO:** O aparelho e as partes acessíveis ficam quentes durante a utilização. Deve ter cuidado para evitar tocar nas resistências de aquecimento.
- Utilize sempre luvas de forno para retirar e colocar acessórios ou recipientes de ir ao forno.
- Antes de efetuar qualquer ação de manutenção, desligue o aparelho da corrente elétrica.
- **AVISO:** Certifique-se de que o aparelho está desligado antes de substituir a lâmpada, para evitar a possibilidade de choque elétrico.
- Não use o aparelho antes de instalá-lo na estrutura embutida.
- Não utilize uma máquina de limpar a vapor para limpar o aparelho.
- Não utilize agentes de limpeza abrasivos ou raspadores metálicos afiados para limpar a porta de vidro, porque podem riscar a superfície e causar a quebra do vidro.
- Se o cabo de alimentação elétrica estiver danificado, deve ser substituído pelo fabricante, por um Centro de Assistência Técnica Autorizado ou por uma pessoa igualmente qualificada, para evitar perigos elétricos.
- Para remover os apoios para prateleiras, puxe primeiro a parte da frente e depois a parte de trás do apoio para prateleiras para fora da parede lateral. Instale os apoios para prateleiras na sequência inversa.

INSTRUÇÕES DE SEGURANÇA

INSTALAÇÃO



AVISO! A instalação deste aparelho tem de ser efetuada por uma pessoa qualificada.

- Retire a embalagem toda.
- Não instale nem utilize o aparelho se estiver danificado.
- Siga as instruções de instalação fornecidas com o aparelho.
- Tenha sempre cuidado quando deslocar o aparelho porque ele é pesado. Utilize sempre luvas de proteção e calçado fechado.
- Não puxe o aparelho pela pega.
- Instale o aparelho num local seguro e adequado que cumpra com os requisitos da instalação.
- Respeite as distâncias mínimas relativamente a outros aparelhos e unidades.
- Antes de montar o aparelho, verifique se a porta do forno abre sem limitações.

- O aparelho está equipado com um sistema de arrefecimento elétrico. É necessário que tenha alimentação elétrica.

Altura mínima do armário (altura mínima do armário debaixo do balcão)	590 (600) mm
Largura do armário	560 mm
Profundidade do armário	550 (550) mm
Altura da parte da frente do aparelho	594 mm
Altura da parte de trás do aparelho	576 mm
Largura da parte da frente do aparelho	595 mm
Largura da parte de trás do aparelho	559 mm
Profundidade do aparelho	569 mm
Profundidade de encastre do aparelho	548 mm
Profundidade com a porta aberta	1022 mm
Dimensão mínima da abertura de ventilação. Abertura localizada na parte inferior traseira	560x20 mm
Comprimento do cabo de alimentação elétrica. O cabo sai pelo canto traseiro direito	1500 mm
Parafusos de montagem	4x25 mm

LIGAÇÃO ELÉTRICA



AVISO! Risco de incêndio e choque elétrico.

- Todas as ligações elétricas devem ser efectuadas por um electricista qualificado.
- O aparelho tem de ficar ligado à terra.
- Certifique-se de que os parâmetros indicados na placa de características são compatíveis com as características da alimentação eléctrica.
- Utilize sempre uma tomada devidamente instalada e à prova de choques elétricos.

- Não utilize adaptadores de tomadas duplas ou triplas, nem cabos de extensão.
- Certifique-se de que não danifica a ficha e o cabo de alimentação eléctrica. Se for necessário substituir o cabo de alimentação, esta operação deve ser efectuada pelo nosso Centro de Assistência Técnica.
- Não permita que algum cabo eléctrico toque na porta do aparelho ou no nicho abaixo do aparelho, especialmente quando a porta estiver quente.
- As protecções contra choques eléctricos das peças isoladas e não isoladas devem estar fixas de modo a não poderem ser retiradas sem ferramentas.
- Ligue a ficha à tomada eléctrica apenas no final da instalação. Certifique-se de que a ficha fica acessível após a instalação.
- Se a tomada eléctrica estiver solta, não ligue a ficha.
- Não puxe o cabo de alimentação para desligar o aparelho. Puxe sempre a ficha.
- disjuntores de protecção, fusíveis (os fusíveis de rosca devem ser retirados do suporte), diferenciais e contactores.
- A instalação eléctrica deve possuir um dispositivo de isolamento que lhe permita desligar o aparelho da corrente eléctrica em todos os pólos. O dispositivo de isolamento deve ter uma abertura de contacto com uma largura mínima de 3 mm.
- Este aparelho é fornecido com ficha e com cabo de alimentação.

Tipos de cabos aplicáveis para instalação ou substituição para a Europa:

H07 RN-F, H05 RN-F, H05 RRF, H05 VV-F, H05 V2V2-F (T90), H05 BB-F

Para informações sobre a secção do cabo, consulte a potência total na placa de características. Também pode consultar a tabela:

Potência total (W)	Secção do cabo (mm ²)
máximo de 1380	3 x 0.75
máximo de 2300	3 x 1
máximo de 3680	3 x 1.5

O cabo de terra (cabo verde/amarelo) tem de ser 2 cm mais comprido do que os cabos de fase e neutro (cabos azul e castanho).



UTILIZAÇÃO



AVISO! Risco de ferimentos, queimaduras, choque elétrico ou explosão.

- Este aparelho destina-se apenas a uso doméstico.
- Não altere as especificações deste aparelho.
- Certifique-se de que as aberturas de ventilação não ficam obstruídas.
- Não deixe o aparelho a funcionar sem vigilância.
- Desative o aparelho após cada utilização.
- Tenha cuidado sempre que abrir a porta do aparelho quando ele estiver a funcionar. Pode sair ar muito quente.
- Não utilize o aparelho com as mãos húmidas ou se ele estiver em contacto com água.
- Não exerça pressão sobre a porta se ela estiver aberta.
- Não utilize o aparelho como superfície de trabalho ou armazenamento.
- Abra a porta do aparelho com cuidado. A utilização de ingredientes com álcool pode provocar uma mistura de álcool e ar.
- Evite que faíscas ou chamas entrem em contacto com o aparelho quando abrir a porta.
- Não coloque produtos inflamáveis, ou objetos molhados com produtos inflamáveis, no interior, perto ou em cima do aparelho.



AVISO! Risco de danos no aparelho.

- Para evitar danos ou descoloração no esmalte:
 - Não coloque recipientes de ir ao forno ou outros objetos diretamente sobre o fundo da cavidade do aparelho.
 - Não coloque folha de alumínio diretamente sobre o fundo da cavidade do aparelho.
 - Não verta água diretamente sobre o aparelho quando ele estiver quente.
 - Não coloque pratos ou alimentos húmidos no aparelho após acabar de cozinhar.
 - Tenha cuidado quando remover ou instalar os acessórios.
- A eventual descoloração do esmalte ou do aço inoxidável não afeta o desempenho do aparelho.
- Utilize um recipiente profundo quando cozer bolos muito húmidos. Caso contrário, os sucos da fruta podem provocar manchas permanentes.

- Este aparelho serve apenas para cozinhar. Não pode ser usado para outras funções como, por exemplo, aquecimento de divisões.
- Cozinhe sempre com a porta do forno fechada.
- Se o aparelho ficar instalado atrás de uma porta de armário, nunca feche a porta com o aparelho em funcionamento. Se a porta ficar fechada, poderá ocorrer acumulação de calor e humidade que podem danificar o aparelho, os móveis ou o piso. Não feche a porta do armário enquanto o aparelho não tiver arrefecido completamente após utilização.

MANUTENÇÃO E LIMPEZA



AVISO! Risco de ferimentos, incêndio e danos no aparelho.

- Antes de qualquer ação de manutenção, desative o aparelho e desligue a ficha da tomada elétrica.
- Certifique-se de que o aparelho está frio. Existe o risco de quebra dos painéis de vidro.
- Substitua imediatamente os painéis de vidro se estiverem danificados. Contacte um Centro de Assistência Técnica Autorizado.
- Tenha cuidado quando remover a porta do aparelho. A porta é pesada!
- Limpe o aparelho com regularidade para evitar que o material da superfície se deteriore.
- Limpe o aparelho com um pano macio e húmido. Utilize apenas detergentes neutros. Não utilize produtos abrasivos, esfregões, solventes ou objetos metálicos.
- Se utilizar um spray para forno, siga as instruções de segurança da embalagem.

ILUMINAÇÃO INTERNA



AVISO! Risco de choque elétrico.

- Relativamente à(s) lâmpada(s) no interior deste produto e às lâmpadas sobressalentes vendidas separadamente: Estas lâmpadas destinam-se a suportar condições físicas extremas em eletrodomésticos, tais como temperatura, vibração, humidade, ou destinam-se a sinalizar informação relativamente ao estado operacional do aparelho. Não se destinam a ser utilizadas em outras aplicações e não se adequam à iluminação de espaços domésticos.
- Utilize apenas lâmpadas com as mesmas especificações.

ASSISTÊNCIA

- Contacte um Centro de Assistência Técnica Autorizado se for necessário reparar o aparelho.
- Utilize apenas peças de substituição originais.

- Desligue o aparelho da alimentação eléctrica.
- Corte o cabo de alimentação eléctrica do aparelho e elimine-o.
- Remova o trinco da porta para evitar que crianças ou animais de estimação fiquem presos no aparelho.

ELIMINAÇÃO



AVISO! Risco de ferimentos ou asfixia.

INSTALAÇÃO



AVISO! Consulte os capítulos relativos à segurança.

ENCASTRE

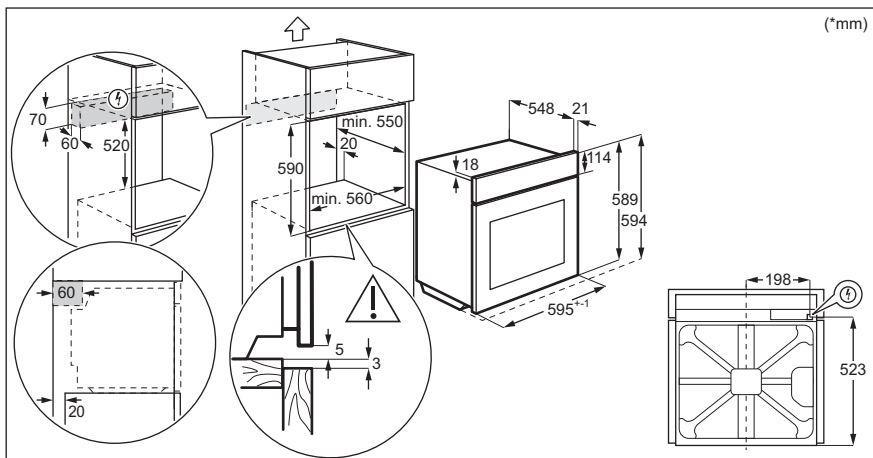
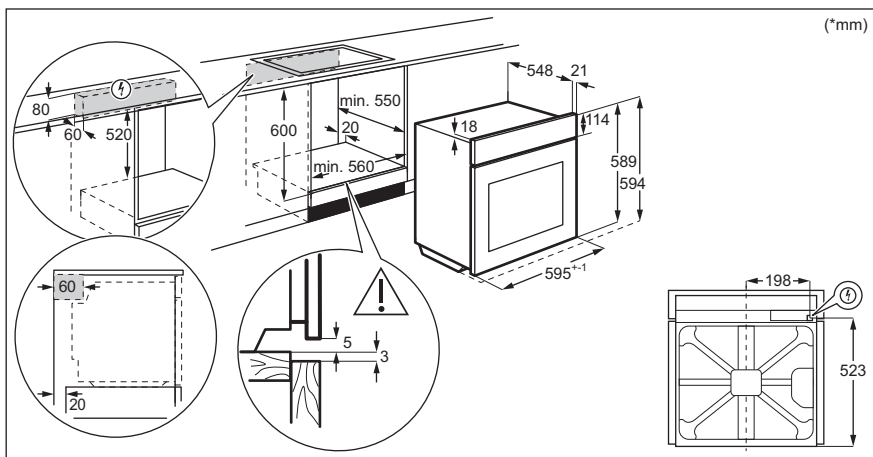

FIXAÇÃO DO FORNO NO ARMÁRIO

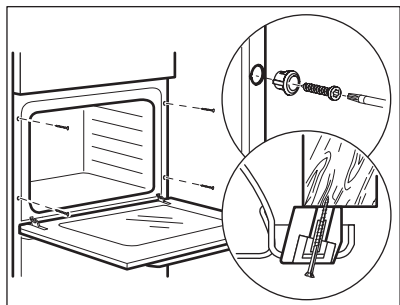

DESCRIÇÃO DO PRODUTO

VISÃO GERAL

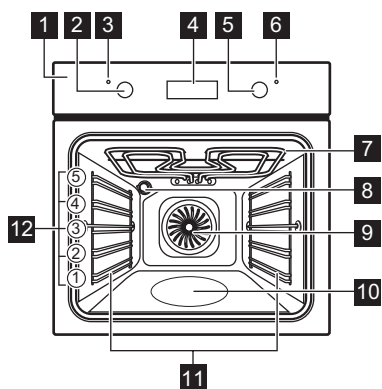

- 1 Painel de controle
- 2 Botão para as funções de aquecimento do forno
- 3 Lâmpada/símbolo de alimentação
- 4 Visor
- 5 Botão de controle (para a temperatura)
- 6 Símbolo / indicador de temperatura
- 7 Elemento de aquecimento
- 8 Lâmpada
- 9 Ventilador
- 10 Baixo relevo da cavidade - Recipiente da limpeza com água
- 11 Apoio para prateleira, removível
- 12 Posições de prateleira

ACESSÓRIOS

- **Prateleira em grelha**
Para recipientes, formas de bolo, assados.
- **Tabuleiro para grelhar**
Para cozer e assar ou como tabuleiro para recolher gordura.

- **AirFry**
Para fritar alimentos com menos óleo ou sem papel vegetal.

PAINEL DE COMANDOS

BOTÕES RETRÁTEIS

Para utilizar o aparelho, prima o botão. O botão fica saliente.

CAMPOS/BOTÕES DO SENSOR

—	Para definir o tempo.
⌚	Para selecionar uma função de relógio.
+	Para definir o tempo.

VISOR

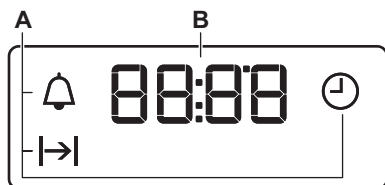

- A. Funções de relógio
- B. Temporizador







ANTES DA PRIMEIRA UTILIZAÇÃO



AVISO! Consulte os capítulos relativos à segurança.

ANTES DA PRIMEIRA UTILIZAÇÃO

O forno pode emitir algum odor e fumo durante o pré-aquecimento. Certifique-se de que o espaço é ventilado.

 Passo 1	 Passo 2	 Passo 3
Regular o relógio	Limpeza do forno	Pré-aqueça o forno vazio
<ol style="list-style-type: none"> 1. Prima: ⌚. 2. +, — - prima para definir a hora. Prima: ⌚. 3. +, — - prima para definir os minutos. Prima: ⌚. 	<ol style="list-style-type: none"> 1. Remova todos os acessórios e apoios para prateleiras amovíveis do forno. 2. Limpe o forno e os acessórios com um pano macio, água morna e um detergente suave. 	<ol style="list-style-type: none"> 1. Regule a temperatura máxima para a função.  Tempo: 1 h. 2. Regule a temperatura máxima para a função.  Tempo: 15 min. 3. Regule a temperatura máxima para a função.  Tempo: 15 min.

Desligue o forno e aguarde até estar frio. Coloque os acessórios e apoios de prateleiras amovíveis do forno.

UTILIZAÇÃO DIÁRIA



AVISO! Consulte os capítulos relativos à segurança.

COMO DEFINIR: FUNÇÃO DE AQUECIMENTO

Passo 1	Rode o botão para as funções de aquecimento para seleccionar uma função de aquecimento.
Passo 2	Rode o botão de controlo para seleccionar a temperatura.
Passo 3	Quando a cozedura terminar, rode os botões para a posição off (desligado) para desligar o forno.

TIPOS DE AQUECIMENTO

Tipo de aquecimento	Aplicação
0 Posição off (desligado)	O forno está desligado.
 Luz	Para ativar a lâmpada:
 Ventilado com Resistência	Esta função foi concebida para poupar energia durante o cozinhado. Quando utilizar esta função, a temperatura na cavidade pode diferir a temperatura definida. É utilizado o calor residual. A potência do aquecimento pode ser reduzida. Para mais informações consulte o capítulo "Utilização diária", notas sobre: Ventilado com Resistência.

Tipo de aquecimento	Aplicação
 Aquecimento Ventilado	Para cozer em até três posições de prateleira ao mesmo tempo e para secar alimentos. Defina a temperatura do forno entre 20 °C - 40 °C a menos do que Cozedura Convencional.
 Aquecimento inferior	Para cozer bolos com bases estaladiças e conservar alimentos.
 Turbo Grill	Para assar peças de carne grandes ou aves com ossos numa posição da prateleira. Para fazer gratinados e alourar.
 Função Pizza / AirFry	Para cozer pizza. Para um tostado intenso e uma base crocante. Para fritar alimentos com menos óleo ou sem papel vegetal. Para pratos como batatas fritas aos palitos ou pizza.
 Descongelação	Para descongelar alimentos (legumes e fruta). O tempo de descongelação depende da quantidade e do tamanho dos alimentos congelados.
 Grelhador rápido	Para grelhar alimentos finos em grandes quantidades e tostar pão.
 Cozedura Convencional / Limpeza com água	Para cozer e assar pratos numa posição de prateleira. Consulte o capítulo "Cuidados e limpeza" para mais informações sobre: Limpeza com água.

NOTAS SOBRE: VENTILADO COM RESISTÊNCIA

Esta função foi utilizada para cumprir com os requisitos de classe de eficiência energética e design ecológico de acordo com as normas EU 65/2014 e EU 66/2014. Testes de acordo com a norma EN 60350-1.



A porta do forno deve estar fechada durante a cozedura para que a função não seja interrompida e o forno funcione com a mais alta eficiência energética possível.

Quando utiliza esta função a lâmpada é automaticamente desativada.

Para instruções de cozedura, consulte o capítulo "Sugestões e dicas", Ventilado com Resistência. Para recomendações gerais sobre poupança de energia, consulte o capítulo "Eficiência energética", Poupança de energia.

FUNÇÕES DE RELÓGIO

FUNÇÕES DE RELÓGIO



Função de relógio	Aplicação
 Hora do dia	Para definir, alterar ou verificar a hora do dia.
 Duração	Para definir o tempo de funcionamento do forno.
 Conta-Minutos	Para definir uma contagem decrescente. Esta função não afeta o funcionamento do forno. Pode regular esta função a qualquer momento, mesmo com o forno desligado.

COMO DEFINIR: FUNÇÕES DE RELÓGIO

Como alterar: Hora do dia

 - pisca quando ligar o forno à alimentação elétrica, após uma falha de corrente ou se o temporizador não estiver configurado, o indicador fica intermitente.

Passo 1  - prima repetidamente.  - começa a piscar.

Passo 2 ,  - prima para definir o tempo.
Após cerca de 5 segundos, o piscar pára e o visor mostra o tempo

 - prima repetidamente para alterar a hora do dia.  - começa a piscar.

Como definir: Duração

Passo 1 Selecione uma função do forno e a temperatura.

Passo 2  - prima repetidamente.  - começa a piscar.

Como definir: Duração

Passo 3	<p>+ , - - prima para definir a duração.</p> <p>O visor mostra: → .</p> <p> → - pisca quando o tempo definido termina. O sinal soa e o forno desliga-se.</p>
Passo 4	Prima qualquer botão para parar o sinal.
Passo 5	Rode os botões para a posição Off.

Como definir: Conta-Minutos

Passo 1	<p>⌚ - prima repetidamente. 🔔 - começa a piscar.</p>
Passo 2	<p>+ , - - prima para definir o tempo.</p> <p>A função começa automaticamente após 5 segundos.</p> <p>Quando o tempo definido terminar, é emitido um sinal sonoro.</p>
Passo 3	Prima qualquer botão para parar o sinal.
Passo 4	Rode os botões para a posição Off.

Como cancelar: Funções de relógio

Passo 1	<p>⌚ - prima repetidamente até o símbolo da função do relógio começar a piscar.</p>
Passo 2	<p>Prima continuamente: —.</p> <p>A função do relógio desliga-se após alguns segundos.</p>

UTILIZAR OS ACESSÓRIOS



AVISO! Consulte os capítulos relativos à segurança.

anti-inclinação. A armação elevada à volta da prateleira impede que os recipientes deslizem para fora da prateleira.

INSERIR ACESSÓRIOS

Um pequeno entalhe na parte inferior aumenta a segurança. Estes entalhes são também dispositivos

Prateleira em grelha:

Introduza a prateleira entre as barras-guia dos apoios para prateleiras e certifique-se de que os pés de apoio ficam para baixo.

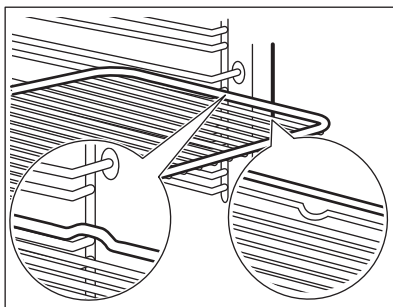
**Tabuleiro para grelhar:**

Introduza o tabuleiro entre as barras-guia do apoio para prateleiras.

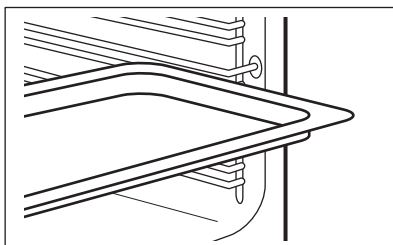
**Prateleira em grelha, Tabuleiro para grelhar:**

Introduza o tabuleiro entre as barras-guia dos apoios para prateleiras e a prateleira em grelha sobre as barras imediatamente acima.

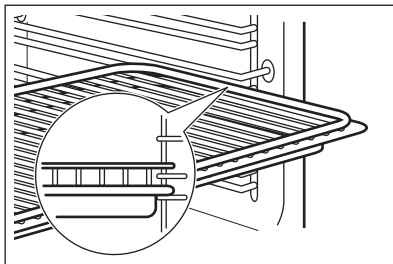
**AirFry:**

Coloque o tabuleiro na terceira posição de prateleira.

Coloque o tabuleiro para assar na primeira posição de prateleira.

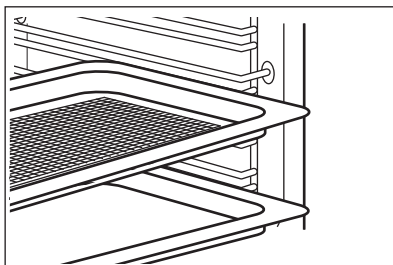

FUNÇÕES ADICIONAIS

VENTOINHA DE ARREFECIMENTO

Quando o forno está a funcionar, a ventoinha de arrefecimento é ativada automaticamente para manter as superfícies do forno frias. Se desligar o

forno, a ventoinha de arrefecimento pode continuar a funcionar até o forno arrefecer.

TERMÓSTATO DE SEGURANÇA

Se o forno for utilizado incorretamente ou tiver alguma anomalia, pode ocorrer um sobreaquecimento perigoso. Para evitar isso, o

forno possui um termóstato de segurança que corta a alimentação elétrica. O forno volta a ativar-se automaticamente quando a temperatura baixar.

SUGESTÕES E DICAS



Consulte os capítulos relativos à segurança.

RECOMENDAÇÕES PARA COZINHAR

O forno possui cinco posições de prateleira.

Conte as posições de prateleira a partir do fundo do forno.

O forno pode ter um processo para cozer ou assar diferente do forno que utilizava anteriormente. As tabelas em baixo indicam regulações de temperatura, tempos de cozedura e posições de prateleira para algumas receitas comuns.

Se não encontrar as regulações para alguma receita específica, procure uma semelhante.

O forno possui um sistema especial que faz circular o ar e renova constantemente o vapor. Este sistema permite cozinhar num ambiente a vapor e manter os alimentos macios por dentro e estaladiços por fora. Diminui o tempo de cozedura e o consumo de energia.

Cozer bolos

Não abra a porta do forno até ter decorrido 3/4 do tempo de cozedura.

Se utilizar dois tabuleiros para assar em simultâneo, mantenha um nível vazio entre os mesmos.

Cozinhar carne e peixe

Utilize um tabuleiro para grelhar quando cozinhar alimentos muito gordurosos, para evitar que o forno fique com manchas que podem ser permanentes.

Deixe a carne repousar cerca de 15 minutos antes de a cortar, para não perder os sucos.







Para evitar demasiado fumo no forno quando assar, coloque um pouco de água no tabuleiro para grelhar. Para evitar a condensação de fumo, acrescente água sempre que ele seque.







Tempos de cozedura







Os tempos de cozedura dependem do tipo de alimento, da consistência e do volume.

No início, monitorize o desempenho quando cozinhar. Quando utilizar este aparelho, procure as melhores regulações (grau de cozedura, tempo de cozedura, etc.) para os seus recipientes e para as suas receitas e quantidades.







FAZER BOLOS E ASSAR

 BOLOS	Cozedura Convencional		Aquecimento Ventilado		 (min)	
	 (°C)		 (°C)			
Receitas batidas	170	2	160	3 (2 e 4)	45 - 60	Forma de bolo
Massa amanteigada	170	2	160	3 (2 e 4)	20 - 30	Forma de bolo
Cheesecake buttermilk	170	1	165	2	60 - 80	Forma de bolo, Ø 26 cm

 BOLOS	Cozedura Convencional		Aquecimento Ventilado		 (min)	
	 (°C)		 (°C)			
Strudel	175	3	150	2	60 - 80	Tabuleiro para assar
Torta de com-pota	170	2	165	2	30 - 40	Forma de bolo, Ø 26 cm
Bolo-rei, pré- aqueça o for- no vazio	160	2	150	2	90 - 120	Forma de bolo, Ø 20 cm
Bolo de amei- xa, pré-aqueça o forno vazio	175	1	160	2	50 - 60	Forma re- tangular
Queques	170	3	140 - 150	3	20 - 30	Tabuleiro para assar
Queques, dois níveis	-	-	140 - 150	2 e 4	25 - 35	Tabuleiro para assar
Queques, três níveis	-	-	140 - 150	1, 3 e 5	30 - 45	Tabuleiro para assar
Biscoitos	140	3	140 - 150	3	30 - 35	Tabuleiro para assar
Biscoitos, dois níveis	-	-	140 - 150	2 e 4	35 - 40	Tabuleiro para assar
Biscoitos, três níveis	-	-	140 - 150	1, 3 e 5	35 - 45	Tabuleiro para assar
Merengue	120	3	120	3	80 - 100	Tabuleiro para assar
Merengue, dois níveis, pré-aqueça o forno vazio	-	-	120	2 e 4	80 - 100	Tabuleiro para assar
Pãezinhos, pré-aqueça o forno vazio	190	3	190	3	12 - 20	Tabuleiro para assar
Éclairs	190	3	170	3	25 - 35	Tabuleiro para assar
Éclairs, dois níveis	-	-	170	2 e 4	35 - 45	Tabuleiro para assar







 BOLOS	Cozedura Convencional		Aquecimento Ventilado		 (min)	
	 (°C)		 (°C)			
Tartes	180	2	170	2	45 - 70	Forma de bolo, Ø 20 cm
Bolo de fruta rico	160	1	150	2	110 - 120	Forma de bolo, Ø 24 cm

Pré-aqueça o forno vazio.

 PÃO E PIZZA	Cozedura Convencional		Aquecimento Ventilado		 (min)	
	 (°C)		 (°C)			
Pão branco, 1 - 2 unidades, 0,5 kg cada	190	1	190	1	60 - 70	-
Pão de centeio, não é necessário pré-aquecer	190	1	180	1	30 - 45	Forma rectangular
Pãezinhos, 6 - 8 pãezinhos	190	2	180	2 (2 e 4)	25 - 40	Tabuleiro para assar
Pizza massa fina	230 - 250	1	230 - 250	1	10 - 20	Tabuleiro esmaltado
Scones	200	3	190	3	10 - 20	Tabuleiro para assar





Pré-aqueça o forno vazio.







Utilize uma forma de bolo.







 FLANS	Cozedura Convencional		Aquecimento Ventilado		 (min)
	 (°C)		 (°C)		
Empadas, não é necessário pré-aquecer	200	2	180	2	40 - 50
Flan de vegetais, não é necessário pré-aquecer	200	2	175	2	45 - 60
Quiches	180	1	180	1	50 - 60
Lasanha	180 - 190	2	180 - 190	2	25 - 40
Canelones	180 - 190	2	180 - 190	2	25 - 40

Utilize a segunda posição da prateleira.





Utilize a prateleira em grelha.

 CARNE	Cozedura Convencional	Aquecimento Ventilado	 (min)
	 (°C)	 (°C)	
Carne De Vaca	200	190	50 - 70
Lombo de porco	180	180	90 - 120
Vitela	190	175	90 - 120
Carne assada, mal passada	210	200	50 - 60
Carne assada, média	210	200	60 - 70
Carne assada, bem passada	210	200	70 - 75

 CARNE	Cozedura Convencional		Aquecimento Ventilado		 (min)
	 (°C)		 (°C)		
Pá de porco, com courato	180	2	170	2	120 - 150

 CARNE	Cozedura Convencional		Aquecimento Ventilado		 (min)
	 (°C)		 (°C)		
Perna de porco, 2 unidades	180	2	160	2	100 - 120
Perna de borrego	190	2	175	2	110 - 130
Frango inteiro	220	2	200	2	70 - 85
Peru inteiro	180	2	160	2	210 - 240
Pato inteiro	175	2	220	2	120 - 150
Ganso inteiro	175	2	160	1	150 - 200
Coelho, cortado em pedaços	190	2	175	2	60 - 80
Lebre, cortada em pedaços	190	2	175	2	150 - 200
Faisão inteiro	190	2	175	2	90 - 120

Utilize a segunda posição da prateleira.





 PEIXE	Cozedura Convencional	Aquecimento Ventilado	 (min)
	 (°C)	 (°C)	
Truta / Dourada, 3 - 4 peixes	190	175	40 - 55
Atum / Salmão, 4 - 6 filetes	190	175	35 - 60





GRELHADOR

Pré-aqueça o forno vazio.

Utilize a quarta posição da prateleira.

Grelhador com a regulação de temperatura máxima.

 GRELHAR	 (kg)	 (min) 1.º lado	 (min) 2.º lado
Bifes do lombo, 4 unidades	0,8	12 - 15	12 - 14



 GRELHAR	 (kg)	 (min) 1.º lado	 (min) 2.º lado
Bife de vaca, 4 unidades	0,6	10 - 12	6 - 8
Salgados, 8	-	12 - 15	10 - 12
Costeleta de porco, 4 unidades	0,6	12 - 16	12 - 14
1/2 Frango, 2	1	30 - 35	25 - 30
Espetadas, 4	-	10 - 15	10 - 12
Peito de frango, 4 unidades	0,4	12 - 15	12 - 14
Hambúrgueres, 6	0,6	20 - 30	-
Filete de peixe, 4 unidades	0,4	12 - 14	10 - 12
Sandes tostadas, 4 - 6	-	5 - 7	-
Tosta, 4 - 6	-	2 - 4	2 - 3



TURBO GRILL



Pré-aqueça o forno vazio.









Utilize a primeira e a segunda posições da prateleira

Para calcular o tempo do assado, multiplique o tempo dado na tabela abaixo pelos centímetros de espessura do filete.

 CARNE DE VACA	 (°C)	 (min)
Carne assada ou lombo, mal passado	190 - 200	5 - 6
Carne assada ou lombo, médio	180 - 190	6 - 8
Carne assada ou lombo, bem passado	170 - 180	8 - 10



 PORCO	 (°C)	 (min)
Pá / Cachaço / Fimbre, 1 - 1,5 kg	160 - 180	90 - 120
Costeletas / Entrecosto, 1 - 1,5 kg	170 - 180	60 - 90
Rolo de carne, 0,75 - 1 kg	160 - 170	50 - 60
Joelho de porco, pré-cozido, 0,75 - 1 kg	150 - 170	90 - 120

 VITELA	 (°C)	 (min)
Vitela assada, 1 kg	160 - 180	90 - 120
Mão de vitela, 1,5 - 2 kg	160 - 180	120 - 150





 CORDEIRO	 (°C)	 (min)
Perna de borrego / Borrego assado, 1 - 1,5 kg	150 - 170	100 - 120
Lombo de borrego, 1 - 1,5 kg	160 - 180	40 - 60
 AVES	 (°C)	 (min)
Aves, partes, 0,2 - 0,25 kg cada	200 - 220	30 - 50
1/2 Frango, 0,4 - 0,5 kg cada	190 - 210	35 - 50
Frango, galinha, 1 - 1,5 kg	190 - 210	50 - 70
Pato, 1,5 - 2 kg	180 - 200	80 - 100
Ganso, 3,5 - 5 kg	160 - 180	120 - 180
Peru, 2,5 - 3,5 kg	160 - 180	120 - 150
Peru, 4 - 6 kg	140 - 160	150 - 240
 PEIXE (AO VAPOR)	 (°C)	 (min)
Peixe, inteiro (até 1Kg), 1 - 1,5 kg	210 - 220	40 - 60

AIRFRY

Coloque os alimentos diretamente no tabuleiro. Defina a temperatura para 180 - 220 °C. Utilize a função: Função Pizza /AirFry. Os alimentos não têm de ser virados durante a confeção.

	
Batatas fritas, congeladas	-
Batatas fritas, frescas	Aplique 1 colher de sopa de óleo.
Fatias de batata, congelado	-
Fatias de batata, frescas	Aplique 1 colher de sopa de óleo.
Rissóis de batata	-
Croquetes	-
Pastéis, congelados	-
Vegetais assados, frescos	Aplique 1 colher de sopa de óleo.

DESCONGELAR

	 (kg)	 Tempo de des- congelção (min.)	 Tempo extra de des- congelção (min.)	
Frango	1	100 - 140	20 - 30	Coloque o frango sobre um pires virado ao contrário e este sobre um prato grande. Vire a meio do tempo.
Carne	1	100 - 140	20 - 30	Vire a meio do tempo.
	0,5	90 - 120		
Natas	2 x 0,2	80 - 100	10 - 15	Também é possível bater as natas quando ainda estão ligeiramente congeladas.
Truta	0,15	25 - 35	10 - 15	-
Morangos	0,3	30 - 40	10 - 20	-
Manteiga	0,25	30 - 40	10 - 15	-
Gateau	1,4	60	60	-



SECAGEM - AQUECIMENTO VENTILADO



Cubra os tabuleiros com papel impermeável à gordura ou papel vegetal.

Para obter o melhor resultado, desligue o forno a meio do tempo de secagem, abra a porta e deixe arrefecer durante uma noite para acabar de secar.



Para 1 tabuleiro, utilize a terceira posição da prateleira.

Para 2 tabuleiros, utilize a primeira e quarta posições da prateleira.

 LEGUMES	 (°C)	 (h)
Feijões	60 - 70	6 - 8
Pimentos	60 - 70	5 - 6
Legumes para sopa	60 - 70	5 - 6
Cogumelos	50 - 60	6 - 8



 LEGUMES	 (°C)	 (h)
Ervas aromáticas	40 - 50	2 - 3

Defina a temperatura para 60 - 70 °C.

 FRUTA	 (h)
Ameixas	8 - 10
Alperces	8 - 10
Fatias de maçã	6 - 8
Peras	6 - 9



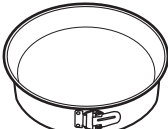

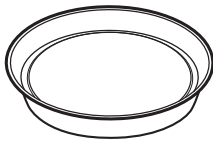
VENTILADO COM RESISTÊNCIA - ACESSÓRIOS RECOMENDADOS

Utilize os tabuleiros e recipientes escuros e não refletores. Têm melhor absorção do calor do que a loiça de cor clara e refletora.

			
Forma para pizza	Assadeira	Formas individuais	Forma com base para flan
Escuro, não refletor 28 cm de diâmetro	Escuro, não refletor 26 cm de diâmetro	Vitrocerâmica 8 cm de diâmetro, 5 cm de altura	Escuro, não refletor 28 cm de diâmetro

VENTILADO COM RESISTÊNCIA







Para obter os melhores resultados, siga as sugestões indicadas na tabela abaixo.







		 (°C)		 (min.)
Pastéis doces, 12 unidades	tabuleiro para assar ou tabuleiro para recolha de gorduras	175	3	40 - 50
Pasteis, 9 unidades	tabuleiro para assar ou tabuleiro para recolha de gorduras	180	2	35 - 45
Pizza, congelada, 0,35 kg	prateleira em grelha	180	2	45 - 55
Torta suíça	tabuleiro para assar ou tabuleiro para recolha de gorduras	170	2	30 - 40
Brownie	tabuleiro para assar ou tabuleiro para recolha de gorduras	170	2	45 - 50
Soufflé, 6 unidades	formas pequenas de cerâmica na prateleira em grelha	190	3	45 - 55
Base de flan de massa batida	forma de base de flan na prateleira em grelha	180	2	35 - 45
Bolo de duas camadas	assadeira na prateleira em grelha	170	2	35 - 50

		 (°C)		 (min.)
Peixe escalfado, 0,3 kg	tabuleiro para assar ou tabuleiro para recolha de gorduras	180	2	35 - 45
Peixe, inteiro (até 1Kg), 0,2 kg	tabuleiro para assar ou tabuleiro para recolha de gorduras	180	3	25 - 35
Filete de peixe, 0,3 kg	forma de piza na prateleira em grelha	170	3	30 - 40
Carne escalfada, 0,25 kg	tabuleiro para assar ou tabuleiro para recolha de gorduras	180	3	35 - 45
Shashlik, 0,5 kg	tabuleiro para assar ou tabuleiro para recolha de gorduras	180	3	40 - 50
Biscoitos, 16 unidades	tabuleiro para assar ou tabuleiro para recolha de gorduras	150	2	30 - 45
Biscoitos de amêndoa, 20 unidades	tabuleiro para assar ou tabuleiro para recolha de gorduras	180	2	45 - 55
Queques, 12 unidades	tabuleiro para assar ou tabuleiro para recolha de gorduras	170	2	30 - 40
Pastelaria salgada, 16 unidades	tabuleiro para assar ou tabuleiro para recolha de gorduras	170	2	35 - 45
Biscoitos de massa fina, 20 unidades	tabuleiro para assar ou tabuleiro para recolha de gorduras	150	2	40 - 50
Tarteletes, 8 unidades	tabuleiro para assar ou tabuleiro para recolha de gorduras	170	2	30 - 40
Legumes, escalfados, 0,4 kg	tabuleiro para assar ou tabuleiro para recolha de gorduras	180	2	35 - 45
Omeleta de legumes	forma de piza na prateleira em grelha	180	3	35 - 45
Legumes mediterrânicos, 0,7 kg	tabuleiro para assar ou tabuleiro para recolha de gorduras	180	4	35 - 45

INFORMAÇÃO PARA TESTES

Testes de acordo com a norma IEC 60350-1.

				 (°C)	 (min)	
Bolos pequenos, 20 por tabuleiro	Cozedura Convencional	Tabuleiro para assar	3	170	20 - 30	-
Bolos pequenos, 20 por tabuleiro	Aquecimento Ventilado	Tabuleiro para assar	3	150 - 160	20 - 35	-
Bolos pequenos, 20 por tabuleiro	Aquecimento Ventilado	Tabuleiro para assar	2 e 4	150 - 160	20 - 35	-
Tarte de maçã, 2 formas, Ø 20 cm	Cozedura Convencional	Prateleira em grelha	2	180	70 - 90	-
Tarte de maçã, 2 formas, Ø 20 cm	Aquecimento Ventilado	Prateleira em grelha	2	160	70 - 90	-
Pão-de-ló, forma de bolo de Ø26 cm	Cozedura Convencional	Prateleira em grelha	2	170	40 - 50	Pré-aqueça o forno durante 10 minutos.
Pão-de-ló, forma de bolo de Ø26 cm	Aquecimento Ventilado	Prateleira em grelha	2	160	40 - 50	Pré-aqueça o forno durante 10 minutos.
Pão-de-ló, forma de bolo de Ø26 cm	Aquecimento Ventilado	Prateleira em grelha	2 e 4	160	40 - 60	Pré-aqueça o forno durante 10 minutos.
Massa amanteigada	Aquecimento Ventilado	Tabuleiro para assar	3	140 - 150	20 - 40	-

				 (°C)	 (min)	
Massa amanteigada	Aquecimento Ventilado	Tabuleiro para assar	2 e 4	140 - 150	25 - 45	-
Massa amanteigada	Cozedura Convencional	Tabuleiro para assar	3	140 - 150	25 - 45	-
Tosta, 4 - 6 unidades	Grelhador	Prateleira em grelha	4	máx.	2 - 3 minutos para o primeiro lado; 2 - 3 minutos para o segundo lado	Pré-aqueça o forno durante 3 minutos.
Hambúrguer de vaca, 6 unidades, 0,6 kg	Grelhador	Prateleira em grelha e tabuleiro de recolha de gorduras	4	máx.	20 - 30	Coloque a prateleira em grelha no quarto nível e o tabuleiro de recolha de gorduras no terceiro nível do forno. Vire os alimentos a meio do tempo de cozedura. Pré-aqueça o forno durante 3 minutos.

MANUTENÇÃO E LIMPEZA



AVISO! Consulte os capítulos relativos à segurança.

NOTAS SOBRE A LIMPEZA



Agentes de limpeza

Limpe a parte da frente do forno com um pano macio com água morna e um detergente suave. Limpe e verifique a junta da porta em torno da moldura da cavidade.

Utilize uma solução de limpeza para limpar as superfícies metálicas.

Limpe manchas com um detergente suave.



Utilização diária

Limpe a cavidade após cada utilização. A acumulação de gordura ou outros resíduos pode provocar incêndios.

Pode ocorrer condensação de humidade no forno ou nos painéis de vidro da porta. Para diminuir a condensação, deixe o forno funcionar durante 10 minutos antes da cozedura. Não guarde alimentos no forno durante mais de 20 minutos. Seque a cavidade com um pano macio após cada utilização.



Acessórios

Limpe todos os acessórios do forno após cada utilização e deixe-os secar. Utilize um pano macio com água morna e um detergente suave. Não lave os acessórios na máquina de lavar loiça.

Não limpe acessórios anti-aderentes utilizando detergentes abrasivos ou objetos afiados.

COMO REMOVER: APOIOS PARA PRATELEIRAS

Retire os apoios para prateleiras para limpar o forno.

Passo 1	Desligue o forno e aguarde até estar frio.	
Passo 2	Puxe a parte da frente do apoio para prateleiras para fora da parede lateral.	
Passo 3	Puxe a parte de trás do apoio para prateleiras para fora da parede lateral e retire-o.	
Passo 4	Instale os apoios para grelhas na sequência inversa.	

COMO UTILIZAR: LIMPEZA COM ÁGUA

Este procedimento de limpeza utiliza humidade para remover gordura e partículas de alimentos do forno.

Passo 1	Verta água para o baixo relevo da cavidade: 300 ml.
Passo 2	Selecione a função:
Passo 3	Regule a temperatura para 90 °C.

Passo 4	Deixe o forno funcionar durante 30 min.
Passo 5	Desligue o forno.
Passo 6	Aguarde até que o forno esteja frio. Seque a cavidade com um pano macio.

COMO REMOVER E INSTALAR: PORTA

A porta do forno tem dois painéis de vidro. Pode remover a porta do forno e o painel de vidro interno para limpar. Leia todas as instruções sobre "Remoção e instalação da porta" antes de remover os painéis de vidro.



CUIDADO! Não utilize o forno sem os painéis de vidro.

Passo 1	Abra completamente a porta e segure em ambas as dobradiças.	
Passo 2	Levante e rode as alavancas totalmente em ambas as dobradiças.	
Passo 3	Feche a porta do forno até meio, parando na primeira posição de abertura. Em seguida, levante e puxe a porta e remova-a dos encaixes.	
Passo 4	Coloque a porta numa superfície estável protegida por um pano macio.	
Passo 5	Segure no friso da porta (B) no rebordo superior da porta, nos dois lados, e pressione para dentro para soltar o fecho de encaixe.	
Passo 6	Puxe o friso da porta para a frente para o remover.	
Passo 7	Segure na extremidade superior do painel de vidro da porta e puxe-o para fora com cuidado. Certifique-se de que o vidro desliza totalmente para fora dos suportes.	

Passo 8	Limpe os painéis de vidro com água e sabão. Seque cuidadosamente os painéis de vidro. Não lave os acessórios na máquina de lavar loiça.
Passo 9	Após a limpeza, instale o painel de vidro e a porta do forno.

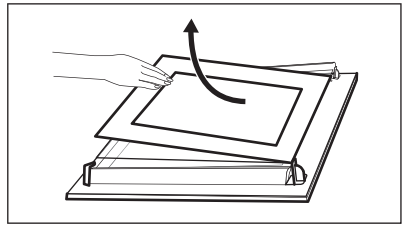

A zona com a impressão em relevo tem de ficar voltada para o lado interior da porta. Certifique-se de que, após a instalação, a superfície da moldura do painel de vidro nas zonas da impressão em relevo não é rugosa. Quando instalado corretamente, o friso para porta emite um clique. Certifique-se de que instala o painel de vidro interior corretamente nos respetivos encaixes.

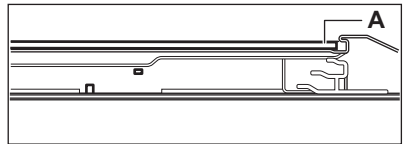

COMO SUBSTITUIR: LÂMPADA



AVISO! Risco de choque elétrico. A lâmpada pode estar quente.

Segure sempre a lâmpada de halogéneo com um pano para evitar a queima de resíduos de gordura na lâmpada.

Antes de substituir a lâmpada:

Passo 1	Passo 2	Passo 3
Desligue o forno. Aguarde até que o forno esteja frio.	Desligue o forno da corrente elétrica.	Coloque um pano no fundo da cavidade.

Lâmpada posterior

Passo 1	Rode a proteção de vidro para a retirar.
Passo 2	Limpe a proteção de vidro.
Passo 3	Substitua a lâmpada por uma lâmpada adequada, resistente ao calor até 300 °C.
Passo 4	Instale a proteção de vidro.

RESOLUÇÃO DE PROBLEMAS



AVISO! Consulte os capítulos relativos à segurança.

O QUE FAZER SE...

Em quaisquer casos não incluídos nesta tabela, contacte um centro de assistência autorizado.

Problema	Certifique-se de que...
O forno não aquece.	O disjuntor está desligado.
A junta da porta está danificada.	Não utilize o forno. Contacte um Centro de Assistência Técnica Autorizado.
O visor apresenta "12.00".	Houve uma falha de corrente eléctrica. Definir a hora do dia.

Problema	Certifique-se de que...
A lâmpada não funciona.	A lâmpada está fundida.

DADOS PARA A ASSISTÊNCIA TÉCNICA

Se não conseguir encontrar uma solução para o problema, contacte o concessionário ou um Centro de Assistência Técnica Autorizado.

Os dados de contacto do Centro de Assistência Técnica encontram-se na placa de características. A placa de características está na moldura frontal da cavidade do forno. Não remova a placa de características da cavidade do forno.

Recomendamos que anote os dados aqui:

Modelo (MOD.)
Número do produto (PNC)
Número de série (S.N.)

EFICIÊNCIA ENERGÉTICA

INFORMAÇÃO DE PRODUTO E FOLHA DE INFORMAÇÃO DE PRODUTO*

Nome do fornecedor	Zanussi
Identificação do modelo	ZOHEA3X1 949496261
Índice de eficiência energética	81.2
Classe de eficiência energética	A+
Consumo de energia com uma carga normal, modo convencional	0.93 kWh/ciclo
Consumo de energia com uma carga normal, modo ventilado	0.69 kWh/ciclo
Número de cavidades	1
Fonte de calor	Eletricidade
Volume	72 l
Tipo de forno	Forno de encastrar
Massa	28.0 kg

* Para a União Europeia de acordo com os Regulamentos 65/2014 e 66/2014 da UE.
Para a República da Bielorrússia de acordo com a norma STB 2478-2017, Anexo G; STB 2477-2017, Anexos A e B.
Para a Ucrânia de acordo com a norma 568/32020.

A classe de eficiência energética não se aplica na Rússia.

EN 60350-1 - Aparelhos elétricos domésticos para cozinhar - Parte 1: Placas, fornos, fornos a vapor e grelhadores - Métodos de medição do desempenho.

POUPANÇA DE ENERGIA



O forno possui funções que ajudam a poupar energia nos cozinhados de todos os dias.

Certifique-se de que a porta do forno está fechada quando o forno funcionar. Não abra a porta do forno muitas vezes durante o funcionamento.

Mantenha a junta da porta limpa e certifique-se de que está bem fixa na posição correcta.

Utilize recipientes de metal para melhorar a poupança de energia.

Quando possível, não pré-aqueça o forno antes de cozinhar.

Quando preparar vários pratos de uma vez, reduza ao mínimo possível os intervalos entre cozeduras.

Cozinhar com a ventoinha

Sempre que possível, utilize as funções de cozedura que utilizam a ventoinha, para poupar energia.

PREOCUPAÇÕES AMBIENTAIS

Recicle os materiais que apresentem o símbolo . Coloque a embalagem nos contentores indicados para reciclagem. Ajude a proteger o ambiente e a saúde pública através da reciclagem dos aparelhos eléctricos e electrónicos. Não elimine os aparelhos

Calor residual

Quando a duração da cozedura for superior a 30 min, reduza a temperatura do forno para 3 a 10 min no mínimo antes do fim da cozedura. O calor residual no interior do forno concluirá a cozedura.

Utilize o calor residual para aquecer outros pratos.

Manter os alimentos quentes

Para utilizar o calor residual para manter uma refeição quente, seleccione a regulação de temperatura mais baixa possível.

Ventilado com Resistência

Função concebida para poupar energia durante a cozedura.

Quando utilizar esta função, a lâmpada está desligada.

que tenham o símbolo  juntamente com os resíduos domésticos. Coloque o produto num ponto de recolha para reciclagem local ou contacte as suas autoridades municipais.

VISITE NUESTRO SITIO WEB PARA:



Obtener consejos, folletos, soluciones a problemas e información de servicio y reparación:
www.zanussi.com/support

INFORMACIÓN SOBRE SEGURIDAD

Antes de instalar y utilizar el aparato, lea atentamente las instrucciones facilitadas. El fabricante no se hace responsable de lesiones o daños producidos como resultado de una instalación o un uso incorrectos. Conserve siempre estas instrucciones en lugar seguro y accesible para futuras consultas.

SEGURIDAD DE NIÑOS Y PERSONAS VULNERABLES

- Este aparato puede ser utilizado por niños de 8 años en adelante y personas cuyas capacidades físicas, sensoriales o mentales estén disminuidas o que carezcan de la experiencia y conocimientos suficientes para manejarlo, siempre que cuenten con las instrucciones o la supervisión sobre el uso del electrodoméstico de forma segura y comprendan los riesgos. Hay que mantener alejados del producto a los niños de menos de 8 años, así como a las personas con minusvalías importantes y complejas, salvo que estén bajo supervisión continua.
- No deje que los niños jueguen con el aparato.
- Mantenga todo el material de embalaje fuera del alcance de los niños y deséchelo de forma adecuada.
- **ADVERTENCIA:** Mantenga a los niños y mascotas alejados del aparato cuando esté funcionando o enfriándose. Las partes accesibles se calientan durante el uso.
- Si este aparato tiene un bloqueo de seguridad para niños, debe activarlo.
- La limpieza y mantenimiento de usuario del aparato no podrán ser realizados por niños sin supervisión.

SEGURIDAD GENERAL

- Solo un electricista cualificado puede instalar este aparato y sustituir el cable.
- **ADVERTENCIA:** El aparato y las piezas accesibles se calientan mucho durante el funcionamiento. Preste mucha atención para no tocar las resistencias.
- Utilice siempre guantes de horno cuando introduzca o retire accesorios o utensilios refractarios.
- Antes de realizar tareas de mantenimiento, desenchufe el aparato de la red eléctrica.
- **ADVERTENCIA:** Asegúrese de que el aparato está desconectado antes de reemplazar la lámpara con el fin de impedir que se produzca una descarga eléctrica.
- No utilice el aparato antes de instalarlo en la estructura empotrada.
- No utilice un limpiador a vapor para limpiar el aparato.
- No utilice limpiadores abrasivos ásperos ni rascadores de metal afilado para limpiar la puerta de cristal si no quiere arañar su superficie, lo que podría hacer que el cristal se hiciese añicos.
- Si el cable de alimentación eléctrica sufre algún daño, el fabricante, su servicio técnico autorizado o un profesional cualificado tendrán que cambiarlo para evitar riesgos eléctricos.
- Para quitar los carriles laterales, tire primero del frontal del carril y luego separe el extremo trasero de las paredes. Coloque los carriles laterales en el orden inverso.

INSTRUCCIONES DE SEGURIDAD

INSTALACIÓN



ADVERTENCIA! Sólo un técnico cualificado puede instalar el aparato.

- Retire todo el embalaje.
- No instale ni utilice un aparato dañado.
- Siga las instrucciones de instalación suministradas con el aparato.
- Tenga cuidado al mover el aparato, porque es pesado. Utilice siempre guantes de protección y calzado cerrado.
- No tire nunca del aparato sujetando el asa.
- Instale el aparato en un lugar seguro y adecuado que cumpla los requisitos de instalación.
- Respete siempre la distancia mínima entre el aparato y los demás electrodomésticos y mobiliario.

- Antes de montar el aparato, compruebe si la puerta del horno se abre sin limitaciones.
- El aparato dispone de un sistema de enfriamiento eléctrico. Debe utilizarse con alimentación eléctrica.

Altura mínima del armario (Altura mínima del armario debajo de la encimera)	590 (600) mm
Ancho del armario	560 mm
Profundidad del armario	550 (550) mm
Altura de la parte frontal del aparato	594 mm
Altura de la parte trasera del aparato	576 mm
Anchura de la parte frontal del aparato	595 mm
Anchura de la parte trasera del aparato	559 mm
Fondo del aparato	569 mm
Fondo empotrado del aparato	548 mm
Fondo con la puerta abierta	1022 mm
Tamaño mínimo de la abertura de ventilación. Abertura situada en la parte trasera inferior	560x20 mm
Longitud del cable de alimentación. El cable está en la esquina derecha de la parte trasera	1500 mm
Tornillos de montaje	4x25 mm

- No utilice adaptadores de enchufes múltiples ni cables prolongadores.
- Asegúrese de no provocar daños en el enchufe ni en el cable de red. Si es necesario cambiar el cable de alimentación del aparato, debe hacerlo el centro de servicio técnico autorizado.
- Evite que el cable de red toque o entre en contacto con la puerta del aparato o con el hueco por debajo del aparato, especialmente mientras funciona o si la puerta está caliente.
- Los mecanismos de protección contra descargas eléctricas de componentes con corriente y aislados deben fijarse de forma que no puedan aflojarse sin utilizar herramientas.
- Conecte el enchufe a la toma de corriente únicamente cuando haya terminado la instalación. Asegúrese de tener acceso al enchufe del suministro de red una vez finalizada la instalación.
- Si la toma de corriente está floja, no conecte el enchufe.
- No desconecte el aparato tirando del cable de conexión a la red. Tire siempre del enchufe.
- Use únicamente dispositivos de aislamiento apropiados: línea con protección contra los cortocircuitos, fusibles (tipo tornillo que puedan retirarse del soporte), dispositivos de fuga a tierra y contactores.
- La instalación eléctrica debe tener un dispositivo de aislamiento que permita desconectar el aparato de todos los polos de la red. El dispositivo de aislamiento debe tener una apertura de contacto con una anchura mínima de 3 mm.
- El aparato se suministra con enchufe y cable de red.

Tipos de cables aplicables para su instalación o cambio para Europa:

H07 RN-F, H05 RN-F, H05 RRF, H05 VV-F, H05 V2V2-F (T90), H05 BB-F

En lo que respecta a la sección del cable, consulte la potencia total que figura en la placa de características. También puede consultar la tabla:

Potencia total (W)	Sección del cable (mm ²)
máximo 1380	3 x 0.75
máximo 2300	3 x 1

CONEXIÓN ELÉCTRICA



ADVERTENCIA! Riesgo de incendios y descargas eléctricas.

- Todas las conexiones eléctricas deben realizarlas electricistas cualificados.
- El aparato debe conectarse a tierra.
- Asegúrese de que los parámetros de la placa de características son compatibles con los valores eléctricos del suministro eléctrico.
- Utilice siempre una toma con aislamiento de conexión a tierra correctamente instalada.

Potencia total (W)	Sección del cable (mm ²)
máximo 3680	3 x 1.5

El cable de tierra (cable verde/amarillo) debe tener 2 cm más que los cables de fase y del neutro (cables azul y marrón).



USO



ADVERTENCIA! Riesgo de lesiones, quemaduras y descargas eléctricas o explosiones.

- Este aparato está diseñado exclusivamente para uso doméstico.
- No cambie las especificaciones de este aparato.
- Cerciórese de que los orificios de ventilación no están obstruidos.
- No deje nunca el aparato desatendido mientras está en funcionamiento.
- Desactive el aparato después de cada uso.
- Tenga cuidado al abrir la puerta del aparato cuando éste esté en funcionamiento. Pueden liberarse vapores calientes.
- No utilice el aparato con las manos mojadas ni cuando entre en contacto con el agua.
- No ejerza presión sobre la puerta abierta.
- No utilice el aparato como superficie de trabajo ni de almacenamiento.
- Abra la puerta del aparato con cuidado. El uso de ingredientes con alcohol puede generar una mezcla de alcohol y aire.
- Procure que no haya chispas ni fuego encendido cerca cuando se abra la puerta del aparato.
- No coloque productos inflamables ni objetos mojados con productos inflamables dentro, cerca o encima del aparato.



ADVERTENCIA! Podría dañar el aparato.

- Para evitar daños o decoloraciones en el esmalte:
 - no coloque utensilios refractarios ni otros objetos directamente en la parte inferior del aparato.
 - no coloque papel de aluminio directamente en la parte inferior del interior del aparato.

- No ponga agua directamente en el aparato caliente.
- No deje platos húmedos ni comida en el aparato una vez finalizada la cocción.
- Preste especial atención al desmontar o instalar los accesorios.
- La pérdida de color del esmalte o el acero inoxidable no afecta al rendimiento del aparato.
- Utilice una bandeja honda para pasteles húmedos. Los jugos de las frutas podrían ocasionar manchas permanentes.
- Este aparato está diseñado exclusivamente para cocinar. No debe utilizarse para otros fines, por ejemplo, como calefacción.
- Cocine siempre con la puerta del horno cerrada.
- Si el aparato se instala detrás de un panel de un mueble (por ejemplo una puerta) asegúrese de que la puerta nunca esté cerrada mientras funciona el aparato. El calor y la humedad pueden acumularse detrás de un panel del armario cerrado y provocar daños al aparato, el alojamiento o el suelo. No cierre del panel del armario hasta que el aparato se haya enfriado completamente después de su uso.

MANTENIMIENTO Y LIMPIEZA



ADVERTENCIA! Existe riesgo de lesiones, incendios o daños al aparato.

- Antes de proceder con el mantenimiento, apague el aparato y desconecte el enchufe de la red.
- Asegúrese de que el aparato esté frío. Los paneles de cristal pueden romperse.
- Cambie inmediatamente los paneles de cristal de la puerta que estén dañados. Póngase en contacto con el servicio técnico autorizado.
- Tenga cuidado al desmontar la puerta del aparato. ¡La puerta es muy pesada!
- Limpie periódicamente el aparato para evitar el deterioro del material de la superficie.
- Limpie el aparato con un paño suave humedecido. Utilice solo detergentes neutros. No utilice productos abrasivos, estropajos duros, disolventes ni objetos metálicos.
- Si utiliza aerosoles de limpieza para hornos, siga las instrucciones de seguridad del envase.

LUCES INTERIORES



ADVERTENCIA! Riesgo de descarga eléctrica.

- En cuanto a la(s) bombilla(s) de este producto y las de repuesto vendidas por separado: Estas bombillas están destinadas a soportar

condiciones físicas extremas en los aparatos domésticos, como la temperatura, la vibración, la humedad, o están destinadas a señalar información sobre el estado de funcionamiento del aparato. No están destinadas a utilizarse en otras aplicaciones y no son adecuadas para la iluminación de estancias domésticas.

- Utilice solo bombillas de las mismas características .

ASISTENCIA

- Para reparar el aparato, póngase en contacto con el centro de servicio autorizado.

- Utilice solamente piezas de recambio originales.

ELIMINACIÓN



ADVERTENCIA! Existe riesgo de lesiones o asfixia.

- Desconecte el aparato de la red.
- Corte el cable eléctrico cerca del aparato y deséchelo.
- Retire el pestillo de la puerta para evitar que los niños las mascotas queden atrapados en el aparato.

INSTALACIÓN



ADVERTENCIA! Consulte los capítulos sobre seguridad.

EMPOTRADO

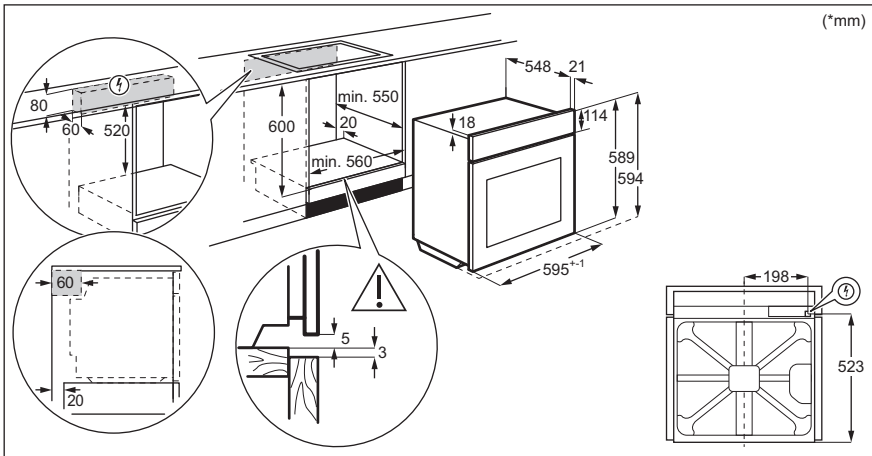

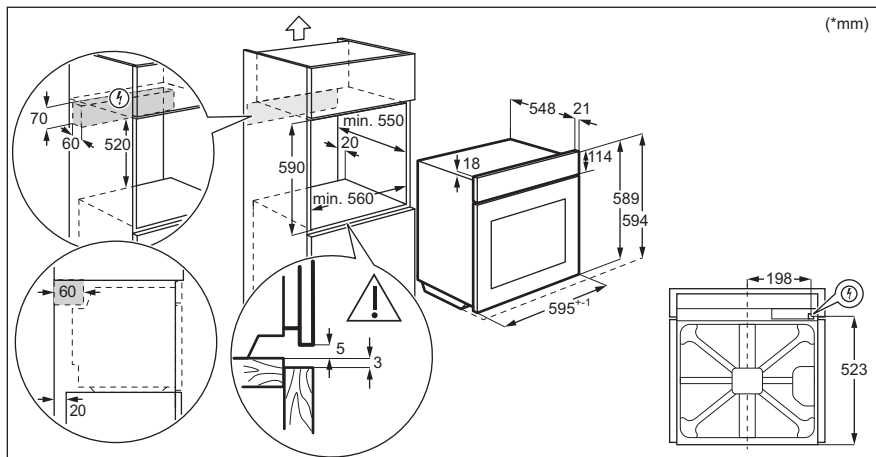

FIJACIÓN DEL HORNO AL MUEBLE

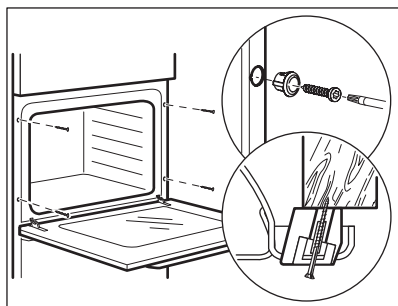

DESCRIPCIÓN DEL PRODUCTO

DESCRIPCIÓN GENERAL

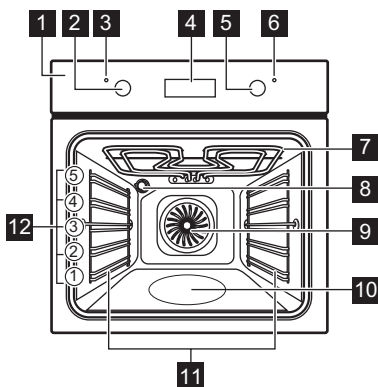

- 1 Panel de control
- 2 Mando de las funciones de cocción
- 3 Piloto/símbolo de alimentación
- 4 Pantalla
- 5 Mando de control (para la temperatura)
- 6 Indicador/símbolo de temperatura
- 7 Elemento calentador
- 8 Bombilla
- 9 Ventilador
- 10 Relieve de la cavidad - Contenedor de limpieza con agua
- 11 Carril de apoyo, extraíble
- 12 Niveles para las rejillas

ACCESORIOS

▪ Parrilla

Para bandejas de horno, pastel en molde, asados.

▪ Bandeja honda

Para hornear y asar o como bandeja grasera.

▪ AirFry

Para freír los alimentos con menos aceite o sin papel de hornear.

PANEL DE MANDOS

MANDOS ESCAMOTEABLES

Para usar el aparato, presione el mando. El mando sale del alojamiento.

SENSORES / BOTONES

—	Para ajustar la hora.
🕒	Para ajustar una función de reloj.
+	Para ajustar la hora.

PANTALLA

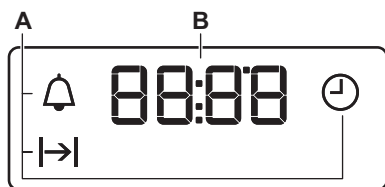

A. Funciones del reloj

B. Temporizador













ANTES DEL PRIMER USO



ADVERTENCIA! Consulte los capítulos sobre seguridad.

ANTES DEL PRIMER USO

El horno puede emitir olores y humos durante el precalentamiento. Asegúrese de que la sala esté ventilada.

 Paso 1	 Paso 2	 Paso 3
Ajuste el reloj	Limpie el horno	Precaliente el horno vacío
<ol style="list-style-type: none"> 1. Pulse: . 2.  ,  - pulse para ajustar la hora. Pulse: . 3.  ,  - pulse para ajustar los minutos. Pulse: . 	<ol style="list-style-type: none"> 1. Retire todos los accesorios y carriles de apoyo extraíbles del horno. 2. Limpie el horno y los accesorios con un paño suave humedecido en agua templada y jabón neutro. 	<ol style="list-style-type: none"> 1. Seleccione la temperatura máxima para la función: . Tiempo: 1 h. 2. Seleccione la temperatura máxima para la función: . Tiempo: 15 min. 3. Seleccione la temperatura máxima para la función: . Tiempo: 15 min.

Apague el horno y espere a que esté frío. Coloque los accesorios y carriles de apoyo extraíbles en el horno.

USO DIARIO









ADVERTENCIA! Consulte los capítulos sobre seguridad.



CÓMO CONFIGURAR: FUNCIÓN DE COCCIÓN

Paso 1	Gire el mando del horno para seleccionar una función de cocción.
Paso 2	Gire el mando de control para seleccionar la temperatura.
Paso 3	Al terminar la cocción, gire los mandos hasta la posición de apagado para apagar el horno.

FUNCIONES DE COCCIÓN

Función de cocción	Aplicación
 Posición de apagado	El horno está apagado.
 Luz	Para encender la luz.

Función de cocción	Aplicación
 Horneado húmedo + ventil.	Función diseñada para ahorrar energía durante la cocción. Cuando se utiliza esta función, la temperatura del horno puede diferir de la temperatura programada. Se utiliza el calor residual. La potencia calorífica puede reducirse. Para más información, consulte el capítulo "Uso diario", Notas sobre: Horneado húmedo + ventil..
 Aire caliente	Para hornear en hasta tres posiciones de parrilla a la vez y para secar alimentos. Ajuste la temperatura entre 20 y 40 °C menos que para Cocción convencional.
 Calor inferior	Para preparar pasteles con bases crujientes y conservar alimentos.
 Grill Turbo	Para asar piezas de carne grandes o aves con hueso en una posición de bandeja. Para hacer gratenes y dorar.
 Función pizza / AirFry	Para hornear pizza. Para obtener un dorado más intenso y una base más crujiente Para freír los alimentos con menos aceite o sin papel de hornear. Para platos como patatas fritas o pizza.

Función de cocción	Aplicación
 Descongelar	Para descongelar alimentos (verdura y fruta). El tiempo de descongelación depende de la cantidad y tamaño de los alimentos congelados.
 Grill Rápido	Para asar al grill trozos finos de comida en grandes cantidades y tostar pan.
 Cocción convencional / Limpieza con agua	Para hornear y asar alimentos en una posición de bandeja. Consulte el capítulo "Mantenimiento y limpieza" para obtener más información sobre: Limpieza con agua.

NOTAS SOBRE: HORNEADO HÚMEDO + VENTIL.

Esta función se utilizaba para cumplir con los requisitos de categoría de eficiencia energética y ecodiseño según EU 65/2014 y EU 66/2014. Pruebas conforme a EN 60350-1.

La puerta del horno debe estar cerrada durante la cocción para que la función no se interrumpa y que el horno funcione con la máxima eficiencia energética posible.



Cuando se utiliza esta función, la bombilla se apaga automáticamente.

Para las instrucciones de cocción, consulte el capítulo "Consejos", Horneado húmedo + ventil.. Puede consultar recomendaciones generales para ahorrar energía en el capítulo "Eficiencia energética", bajo consumo energético.

FUNCIONES DEL RELOJ

FUNCIONES DEL RELOJ

función de reloj	Aplicación
 Hora	Ajustar, modificar o comprobar la hora.

función de reloj	Aplicación
 Duración	Programar la duración del funcionamiento del horno.
 Avisador	Para configurar una cuenta atrás. Esta función no influye en el funcionamiento del horno. Puede ajustar esta función cualquier momento, incluso si el horno está apagado.

CÓMO CONFIGURAR: FUNCIONES DEL RELOJ





Cómo cambiar: Hora

 - parpadea al conectar el aparato a la corriente eléctrica si ha habido un corte de corriente o si no está ajustado el temporizador.



Paso 1	+ - pulse repetidamente.  - empieza a parpadear.
Paso 2	+, - - pulse para ajustar la hora. Después de unos 5 segundos, el parpadeo cesa y la pantalla indica la hora ajustada.

 - pulse repetidamente para cambiar la hora del día.  - empieza a parpadear.

Cómo configurar: Duración

Paso 1	Programe una función del horno y la temperatura.
Paso 2	 - pulse repetidamente.  - empieza a parpadear.
Paso 3	+, - - pulse para establecer la duración. La pantalla muestra:   - parpadea cuando termina el tiempo establecido. La señal suena y el horno se apaga.
Paso 4	Pulse cualquier tecla para desconectar la señal.
Paso 5	Gire los mandos a la posición de apagado.

Cómo configurar: Avisador

Paso 1	 - pulse repetidamente.  - empieza a parpadear.
Paso 2	+, - - pulse para ajustar la hora. La función empieza automáticamente tras 5 segundos. Al finalizar el tiempo ajustado suena una señal.
Paso 3	Pulse cualquier tecla para desconectar la señal.

Cómo configurar: Avisador

Paso 4 Gire los mandos a la posición de apagado.

Instrucciones para cancelar: Funciones del reloj

Paso 1  - pulse repetidamente hasta que el símbolo de la función de reloj empiece a parpadear.

Paso 2 Mantenga pulsada: .
La función de reloj se apaga después de unos segundos.

USO DE LOS ACCESORIOS



ADVERTENCIA! Consulte los capítulos sobre seguridad.

dispositivos anti-vuelco. El borde elevado que rodea la bandeja evita que los utensilios de cocina resbalen de la parrilla.

INSERCIÓN DE ACCESORIOS

Una pequeña muesca en la parte superior aumenta la seguridad. Las hendiduras también son

Parrilla:

Inserte la parrilla entre las guías del carril y asegúrese de que las hendiduras apuntan hacia abajo.

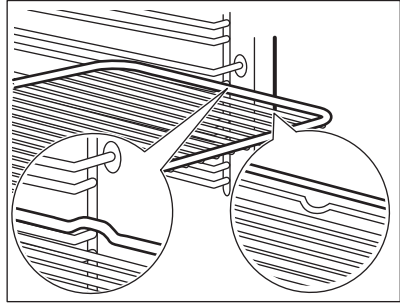

Bandeja honda:

Introduzca la bandeja entre las guías del carril de apoyo.

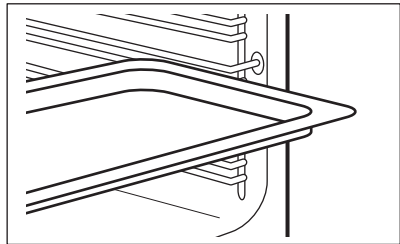

Parrilla, Bandeja honda:

Posicione la bandeja entre las guías del carril de apoyo y la parrilla en las guías de encima.

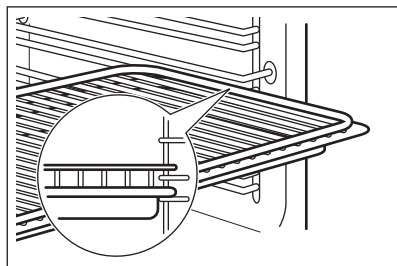
**AirFry:**

Coloque la bandeja en la tercera posición.
Coloque la bandeja en la primera posición.

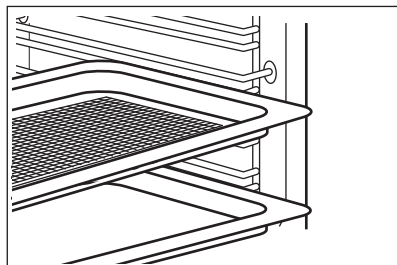

FUNCIONES ADICIONALES

VENTILADOR DE ENFRIAMIENTO

Cuando el horno funciona, el ventilador de enfriamiento se pone en marcha automáticamente para mantener frías las superficies del horno. Una vez apagado el horno, el ventilador sigue funcionando hasta enfriarlo totalmente.

sobrecalentamientos peligrosos. Para evitarlo, el horno dispone de un termostato de seguridad que interrumpe la alimentación. El horno se vuelve a encender automáticamente cuando desciende la temperatura.

TERMOSTATO DE SEGURIDAD

El funcionamiento incorrecto del horno o los componentes defectuosos pueden provocar

CONSEJOS



Consulte los capítulos sobre seguridad.

RECOMENDACIONES DE COCCIÓN

El horno tiene cinco niveles.

Cuente los niveles de las parrillas desde abajo hacia arriba.

El comportamiento de su horno puede ser diferente al del que tenía anteriormente. Las tablas siguientes le proporcionan los ajustes estándares de temperatura, tiempo de cocción y posición de la parrilla.

Si no encuentra los ajustes para una receta especial, busque otra similar.

El horno está dotado con un sistema especial que hace circular el aire y recicla constantemente el vapor. Gracias a este sistema puede cocinar con un entorno de vapor y mantener los alimentos blandos en su interior y crujientes en su exterior. Reduce el tiempo de cocción y el consumo de energía.

Repostería

No abra la puerta del horno antes de que transcurran 3/4 partes del tiempo de cocción establecido.

Si utiliza dos bandejas al mismo tiempo, deje un nivel libre entre ambas.

Carnes y pescados

Utilice una bandeja honda con los alimentos muy grasos para evitar que el horno quede manchado de forma permanente.

Antes de trincar la carne, déjela reposar unos 15 minutos, como mínimo, para que retenga los jugos. Para evitar que se forme mucho humo en el horno, vierta un poco de agua en la bandeja honda. Para







evitar la condensación de humos, añada agua después de cada vez que se seque.







Tiempos de cocción

Los tiempos de cocción dependen del tipo de alimento, de su consistencia y del volumen.







Inicialmente, supervise el rendimiento cuando cocine. Busque los ajustes óptimos (de calor, tiempo de cocción, etc.) para sus recipientes, recetas y cantidades cuando utilice este horno.







HORNEADO Y ASADO

 RE-POSTERÍA	Cocción convencional		Aire caliente		 (min)	
	 (°C)		 (°C)			
Masas batidas	170	2	160	3 (2 y 4)	45 - 60	Molde de pastel
Masa con mantequilla	170	2	160	3 (2 y 4)	20 - 30	Molde de pastel
Tarta de queso (con suero)	170	1	165	2	60 - 80	Molde de pastel, Ø 26 cm
Strudel	175	3	150	2	60 - 80	Bandeja
Tarta de mermelada	170	2	165	2	30 - 40	Molde de pastel, Ø 26 cm
Tronco de Navidad, precaliente el horno vacío	160	2	150	2	90 - 120	Molde de pastel, Ø 20 cm
Pastel de ciruelas, precaliente el horno vacío	175	1	160	2	50 - 60	Molde para pan
Muffins	170	3	140 - 150	3	20 - 30	Bandeja
Muffins, dos niveles	-	-	140 - 150	2 y 4	25 - 35	Bandeja
Muffins, tres niveles	-	-	140 - 150	1, 3 y 5	30 - 45	Bandeja







 RE-POSTERÍA	Cocción convencional		Aire caliente		 (min)	
	 (°C)		 (°C)			
Galletas	140	3	140 - 150	3	30 - 35	Bandeja
Galletas, dos niveles	-	-	140 - 150	2 y 4	35 - 40	Bandeja
Galletas, tres niveles	-	-	140 - 150	1, 3 y 5	35 - 45	Bandeja
Merengues	120	3	120	3	80 - 100	Bandeja
Merengues, dos niveles, precaliente el horno vacío	-	-	120	2 y 4	80 - 100	Bandeja
Bolos, precaliente el horno vacío	190	3	190	3	12 - 20	Bandeja
Bolos rellenos de crema	190	3	170	3	25 - 35	Bandeja
Bolos rellenos de crema, dos niveles	-	-	170	2 y 4	35 - 45	Bandeja
Tartaletas	180	2	170	2	45 - 70	Molde de pastel, Ø 20 cm
Pastel de fruta	160	1	150	2	110 - 120	Molde de pastel, Ø 24 cm

Precaliente el horno vacío.





 PAN Y PIZZA	Cocción convencional		Aire caliente		 (min)	
	 (°C)		 (°C)			
Pan blanco, 1 - 2 trozos, 0,5 kg cada	190	1	190	1	60 - 70	-







 PAN Y PIZZA	Cocción convencional		Aire caliente		 (min)	
	 (°C)		 (°C)			
Pan de centeno, no se necesita precalentar	190	1	180	1	30 - 45	Molde para pan
Pan/Rollitos, 6 - 8 panecillos	190	2	180	2 (2 y 4)	25 - 40	Bandeja
Pizza	230 - 250	1	230 - 250	1	10 - 20	Bandeja esmaltada
Bollitos	200	3	190	3	10 - 20	Bandeja

Precaliente el horno vacío.
Use el molde de repostería.





 FLANES	Cocción convencional		Aire caliente		 (min)
	 (°C)		 (°C)		
Pudín de pasta, no se necesita precalentar	200	2	180	2	40 - 50
Pudín de verduras, no se necesita precalentar	200	2	175	2	45 - 60
Quiches	180	1	180	1	50 - 60
Lasaña	180 - 190	2	180 - 190	2	25 - 40
Canelones	180 - 190	2	180 - 190	2	25 - 40

Use el segundo nivel.
Utilice la parrilla.

 CARNE	Cocción convencional		Aire caliente	 (min)
	 (°C)		 (°C)	
Carne de res	200		190	50 - 70
Cerdo	180		180	90 - 120
Ternera	190		175	90 - 120
Rosbif poco hecho	210		200	50 - 60
Rosbif en su punto	210		200	60 - 70
Rosbif muy hecho	210		200	70 - 75

 CARNE	Cocción convencional		Aire caliente		 (min)
	 (°C)		 (°C)		
Paletilla de cerdo, con corteza	180	2	170	2	120 - 150
Morcillo de cerdo, 2 trozos	180	2	160	2	100 - 120
Pata de cordero	190	2	175	2	110 - 130
Pollo entero	220	2	200	2	70 - 85
Pavo entero	180	2	160	2	210 - 240
Pato entero	175	2	220	2	120 - 150
Ganso entero	175	2	160	1	150 - 200
Conejo, en trozos	190	2	175	2	60 - 80
Liebre, en trozos	190	2	175	2	150 - 200
Faisán entero	190	2	175	2	90 - 120

Use el segundo nivel.





 PESCADO	Cocción convencional	Aire caliente	 (min)
	 (°C)	 (°C)	
Trucha / Pargo, 3 - 4 pescados	190	175	40 - 55
Atún / Salmón, 4 - 6 filetes	190	175	35 - 60

GRILL

Precaliente el horno vacío.

Use el cuarto nivel.

Grill con la temperatura ajustada al máximo.



 GRILL	 (kg)	 (min) 1ª cara	 (min) 2ª cara
Filetes de solomillo, 4 piezas	0,8	12 - 15	12 - 14
Bistec de vaca, 4 piezas	0,6	10 - 12	6 - 8
Salchichas, 8	-	12 - 15	10 - 12
Chuletas de cerdo, 4 piezas	0,6	12 - 16	12 - 14
Pollo, medio, 2	1	30 - 35	25 - 30
Brochetas, 4	-	10 - 15	10 - 12
Pechuga de pollo, 4 piezas	0,4	12 - 15	12 - 14
Hamburguesas, 6	0,6	20 - 30	-
Filete de pescado, 4 piezas	0,4	12 - 14	10 - 12
Sándwiches tostados, 4 - 6	-	5 - 7	-
Tostadas, 4 - 6	-	2 - 4	2 - 3



GRILL TURBO



Precaliente el horno vacío.



Use el primer o el segundo nivel.



Para calcular el tiempo de asado, multiplique el tiempo de la tabla siguiente por los centímetros de grosor del filete.



 CARNE DE RES	 (°C)	 (min)
Rosbif o filete, poco hecho	190 - 200	5 - 6



 CARNE DE RES	 (°C)	 (min)
Rosbif o filete, al punto	180 - 190	6 - 8
Rosbif o filete, muy hecho	170 - 180	8 - 10

 CERDO	 (°C)	 (min)
Paletilla / Cuello / Jamón, 1 - 1,5 kg	160 - 180	90 - 120
Chuletas / Costillas, 1 - 1,5 kg	170 - 180	60 - 90
Pastel de carne, 0,75 - 1 kg	160 - 170	50 - 60
Codillo de cerdo precocinado, 0,75 - 1 kg	150 - 170	90 - 120

 TERNERA	 (°C)	 (min)
Ternera asada, 1 kg	160 - 180	90 - 120
Codillo de ternera, 1,5 - 2 kg	160 - 180	120 - 150



 CORDERO	 (°C)	 (min)
Pata de cordero / Cordero asado, 1 - 1,5 kg	150 - 170	100 - 120
Silla de cordero, 1 - 1,5 kg	160 - 180	40 - 60



 AVES	 (°C)	 (min)
Aves troceadas, 0,2 - 0,25 kg cada	200 - 220	30 - 50
Pollo, medio, 0,4 - 0,5 kg cada	190 - 210	35 - 50
Pollo, pularda, 1 - 1,5 kg	190 - 210	50 - 70
Pato, 1,5 - 2 kg	180 - 200	80 - 100
Ganso, 3,5 - 5 kg	160 - 180	120 - 180
Pavo, 2,5 - 3,5 kg	160 - 180	120 - 150
Pavo, 4 - 6 kg	140 - 160	150 - 240



 PESCADO (AL VAPOR)	 (°C)	 (min)
Pescado entero, 1 - 1,5 kg	210 - 220	40 - 60

AIRFRY





Coloque el alimento en la bandeja. Ajuste la temperatura a 180 - 220°C. Use la función: Función pizza /AirFry. No es necesario voltear los alimentos durante la cocción.

	
Patatas fritas, congeladas	-
Patatas fritas, frescas	Aplice una cucharada de aceite.
Patatas en porciones, congeladas	-

	
Patatas en porciones, frescas	Aplique una cucharada de aceite.
Hamburguesas de patata	-
Croquetas	-

	
Rollitos de primavera, congelados	-
Verduras asadas, frescas	Aplique una cucharada de aceite.

DESCONGELAR



	 (kg)	 Tiempo de descongelación (min)	 Tiempo de descongelación posterior (minutos)	
Pollo	1	100 - 140	20 - 30	Coloque el pollo sobre un plato puesto del revés sobre otro mayor. Dele la vuelta a media cocción.
Carne	1	100 - 140	20 - 30	Dele la vuelta a media cocción.
	0.5	90 - 120		
Nata	2 x 0,2	80 - 100	10 - 15	La nata se puede montar perfectamente incluso aunque queden puntos ligeramente congelados.
Trucha	0.15	25 - 35	10 - 15	-
Fresas	0.3	30 - 40	10 - 20	-
Mantequilla	0.25	30 - 40	10 - 15	-
Pasteles	1.4	60	60	-



DESECAR ALIMENTOS - AIRE CALIENTE

Cubra las bandejas con papel vegetal o de hornear. Para obtener mejores resultados, pare el horno a la mitad del tiempo de secado, abra la puerta y déjelo enfriar, a ser posible durante una noche para terminar el secado.



Para 1 bandeja, use el tercer nivel.



Para dos bandejas, use el primer y cuarto nivel.

 VERDURAS	 (°C)	 (h)
Judías	60 - 70	6 - 8
Pimientos	60 - 70	5 - 6
Verduras para sopa	60 - 70	5 - 6

 VERDURAS	 (°C)	 (h)
Setas	50 - 60	6 - 8
Hierbas aromáticas	40 - 50	2 - 3



Ajuste la temperatura a 60 - 70 °C.

 FRUTA	 (h)
Albaricoques	8 - 10
Manzanas en rodajas	6 - 8
Peras	6 - 9

 FRUTA	 (h)
Ciruelas	8 - 10



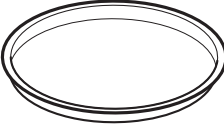
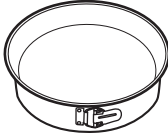

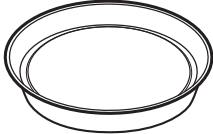
HORNEADO HÚMEDO + VENTIL.. ACCESORIOS RECOMENDADOS





Utilice molde y recipientes oscuros y mates. Tiene mejor absorción del calor que los platos de color claro y brillantes.

			
Bandeja para pizza	Bandeja para hornear	Ramequines	Molde para base
Oscuro, mate 28 cm de diámetro	Oscuro, mate 26 cm de diámetro	Cerámica 8 cm de diámetro, 5 cm de altura	Oscuro, mate 28 cm de diámetro

HORNEADO HÚMEDO + VENTIL.







Para obtener el mejor resultado, siga las recomendaciones de la tabla siguiente.







		 (°C)		 (min)
Rollitos dulces, 12 piezas	bandeja o bandeja honda	175	3	40 - 50
Rollitos, 9 piezas	bandeja o bandeja honda	180	2	35 - 45
Pizza congelada, 0,35 kg	parrilla	180	2	45 - 55
Brazo de gitano	bandeja o bandeja honda	170	2	30 - 40

		 (°C)		 (min)
Brownie	bandeja o bandeja honda	170	2	45 - 50
Soufflé, 6 piezas	ramekin cerámico sobre parrilla	190	3	45 - 55
Base de masa brisé	molde de base sobre parrilla	180	2	35 - 45
Tarta Victoria	bandeja de hornear sobre parrilla	170	2	35 - 50
Pescado pochado, 0,3 kg	bandeja o bandeja honda	180	2	35 - 45
Pescado entero, 0,2 kg	bandeja o bandeja honda	180	3	25 - 35
Filete de pescado, 0,3 kg	molde para pizza sobre parrilla	170	3	30 - 40
Carne pochada, 0,25 kg	bandeja o bandeja honda	180	3	35 - 45
Shashlik, 0,5 kg	bandeja o bandeja honda	180	3	40 - 50
Galletas, 16 piezas	bandeja o bandeja honda	150	2	30 - 45
Mostachones de almendra, 20 piezas	bandeja o bandeja honda	180	2	45 - 55
Muffins, 12 piezas	bandeja o bandeja honda	170	2	30 - 40
Tarta salada, 16 piezas	bandeja o bandeja honda	170	2	35 - 45
Galletas crujientes de masa quebrada, 20 piezas	bandeja o bandeja honda	150	2	40 - 50
Tartaletas, 8 piezas	bandeja o bandeja honda	170	2	30 - 40
Verduras pochadas, 0,4 kg	bandeja o bandeja honda	180	2	35 - 45
Tortilla vegetariana	molde para pizza sobre parrilla	180	3	35 - 45
Verduras mediterráneas, 0,7 kg	bandeja o bandeja honda	180	4	35 - 45

INFORMACIÓN PARA LOS INSTITUTOS DE PRUEBAS

Pruebas conforme a IEC 60350-1.

				 (°C)	 (min)	
Pastelillos, 20 unidades por bandeja	Cocción convencional	Bandeja de cocción	3	170	20 - 30	-
Pastelillos, 20 unidades por bandeja	Aire caliente	Bandeja de cocción	3	150 - 160	20 - 35	-
Pastelillos, 20 unidades por bandeja	Aire caliente	Bandeja de cocción	2 y 4	150 - 160	20 - 35	-
Tarta de manzana, 2 moldes, Ø 20 cm	Cocción convencional	Parrilla	2	180	70 - 90	-
Tarta de manzana, 2 moldes, Ø 20 cm	Aire caliente	Parrilla	2	160	70 - 90	-
Bizcocho, molde de repostería Ø26 cm	Cocción convencional	Parrilla	2	170	40 - 50	Precaliente el horno 10 minutos.
Bizcocho, molde de repostería Ø26 cm	Aire caliente	Parrilla	2	160	40 - 50	Precaliente el horno 10 minutos.

				 (°C)	 (min)	
Bizcocho, molde de repostería Ø26 cm	Aire caliente	Parrilla	2 y 4	160	40 - 60	Precaliente el horno 10 minutos.
Mantecados	Aire caliente	Bandeja de cocción	3	140 - 150	20 - 40	-
Mantecados	Aire caliente	Bandeja de cocción	2 y 4	140 - 150	25 - 45	-
Mantecados	Cocción convencional	Bandeja de cocción	3	140 - 150	25 - 45	-
Tostadas, 4 - 6 trozos	Grill	Parrilla	4	máx.	2 - 3 minutos el primer lado; 2 - 3 minutos el segundo	Precaliente el horno 3 minutos.
Hamburguesa de vacuno, 6 trozos, 0,6 kg	Grill	Parrilla y graseras	4	máx.	20 - 30	Coloque la parrilla en el cuarto nivel y la graseras en el tercer nivel del horno. Dele la vuelta a la mitad del tiempo. Precaliente el horno 3 minutos.

MANTENIMIENTO Y LIMPIEZA



ADVERTENCIA! Consulte los capítulos sobre seguridad.

NOTAS SOBRE LA LIMPIEZA



Agentes limpiadores

Limpie la parte delantera del horno con un paño suave humedecido en agua templada y jabón suave. Limpie y compruebe la junta de la puerta alrededor del interior.

Utilice un producto de limpieza para limpiar las superficies metálicas.

Limpie las manchas con un detergente suave.



Uso diario

Limpie el interior después de cada uso. La acumulación de grasa u otros residuos puede provocar un incendio.

La humedad puede llegar a condensarse en el horno o en los paneles de cristal. Para reducir la condensación, ponga en funcionamiento el horno 10 minutos antes de cocinar. No guarde la comida en el horno más de 20 minutos. Seque el interior con un paño suave después de cada uso.



Accesorios

Limpie todos los accesorios después de cada uso y déjelos secar. Use un paño suave humedecido en agua caliente y detergente suave. No lave los accesorios en el lavavajillas.

No limpie los accesorios no adherentes utilizando un limpiador abrasivo ni objetos afilados.

CÓMO QUITAR: APOYOS DE BALDAS

Para limpiar el horno, retire los carriles de apoyo.

Paso 1	Apague el horno y espere a que esté frío.	
Paso 2	Tire de la parte delantera del carril de apoyo para separarlo de la pared lateral.	
Paso 3	Tire del extremo trasero del carril de apoyo para despegarlo de la pared lateral y sáquelo.	
Paso 4	Coloque los carriles apoyo en el orden inverso.	

INSTRUCCIONES DE USO: LIMPIEZA CON AGUA

Este procedimiento de limpieza utiliza humedad para eliminar las partículas de grasa y alimentos restantes en el horno.

Paso 1	Vierta agua en el relieve del interior. 300 ml.
Paso 2	Ajuste la función:

Paso 3	Ajuste la temperatura a 90 °C.
Paso 4	Deje funcionar el horno 30 minutos.
Paso 5	Apague el horno.
Paso 6	Espere hasta que el horno esté frío. Seque el interior con un paño suave.

CÓMO QUITAR E INSTALAR: PUERTA

La puerta del horno tiene dos paneles de cristal. Es posible retirar la puerta del horno y el panel de cristal interior para limpiarlos. Lea las instrucciones completas de "Extracción e instalación de la puerta" antes de retirar los paneles de cristal.

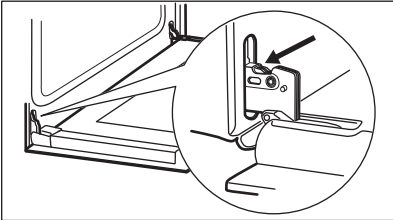
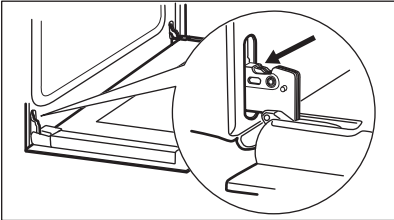
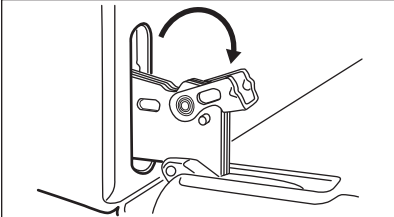
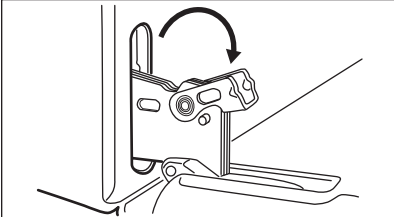
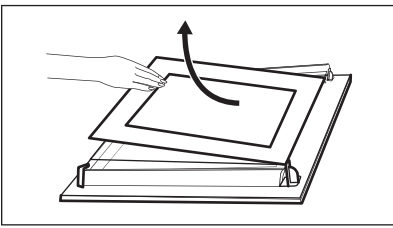

PRECAUCIÓN! No utilice el aparato sin los paneles de cristal.

Paso 1	Abra completamente la puerta y sujete las dos bisagras.	
Paso 2	Levante y gire completamente las palancas de ambas bisagras.	
Paso 3	Cierre la puerta del horno a medio camino hasta la primera posición de apertura. A continuación levante la puerta y tire hacia adelante para desengancharla.	
Paso 4	Coloque la puerta sobre una superficie estable y protegida por un paño suave.	
Paso 5	Sujete por ambos lados el acabado de la puerta (B), situado en el borde superior de ésta, y empuje hacia dentro para soltar el sello de resorte.	
Paso 6	Tire del borde de la puerta hacia delante para desengancharla.	
Paso 7	Sujete el panel de la puerta de cristal por el borde superior y extráigalo con cuidado. Asegúrese de que el cristal se desliza completamente fuera de los soportes.	
Paso 8	Limpie los paneles de cristal con agua y jabón. Seque los paneles de cristal con cuidado. No limpie los paneles de cristal en el lavavajillas.	
Paso 9	Después de la limpieza, instale el panel de vidrio y la puerta del horno.	

La cara impresa debe mirar hacia el interior de la puerta. Después de la instalación, asegúrese de que la superficie del marco del panel de cristal de las caras impresas no esté áspera cuando la toque.

Al instalarlo correctamente, el acabado de la puerta hace clic.

Asegúrese de que coloca el panel de cristal interno en los soportes correctos.

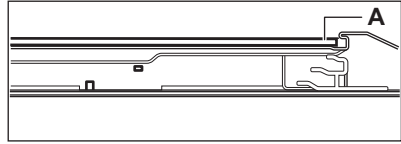

CÓMO CAMBIAR: BOMBILLA



ADVERTENCIA! Riesgo de descarga eléctrica.

La lámpara puede estar caliente.

Coja siempre la bombilla halógena con un paño para evitar quemar los residuos de grasa.

Antes de reemplazar la bombilla:

Paso 1	Paso 2	Paso 3
Apague el horno. Espere hasta que el horno esté frío.	Desconecte el horno de la red.	Coloque un paño en el fondo de la cavidad.

Bombilla trasera

Paso 1	Gire la tapa de cristal para extraerla.
Paso 2	Limpie la tapa de cristal.
Paso 3	Cambie la bombilla por otra apropiada termostática hasta 300 °C.
Paso 4	Coloque la tapa de cristal.

SOLUCIÓN DE PROBLEMAS



ADVERTENCIA! Consulte los capítulos sobre seguridad.

QUÉ HACER SI...

En cualquier caso no incluido en esta tabla, por favor contacte con un Centro de Servicio Autorizado.

Problema	Compruebe que...
El horno no calienta.	Ha saltado el fusible.
La junta de la puerta está dañada.	No utilice el horno. Póngase en contacto con un servicio técnico autorizado.

Problema	Compruebe que...
La pantalla muestra "12.00".	Ha habido un corte de alimentación. Ajusta el reloj.
La bombilla no funciona.	La bombilla se ha fundido.

DATOS DE SERVICIO

Si no logra subsanar el problema, póngase en contacto con su distribuidor o el centro de servicio técnico.

Los datos que necesita para el centro de servicio técnico se encuentran en la placa de características. La placa de régimen se encuentra

en el marco delantero de la cavidad del horno. No retire la placa de características de la cavidad del horno.

Es conveniente que anote los datos aquí:

Modelo (MOD.)
Número de producto (PNC)
Número de serie (S.N.)

EFICACIA ENERGÉTICA

INFORMACIÓN DEL PRODUCTO Y HOJA DE INFORMACIÓN DEL PRODUCTO*

Nombre del proveedor	Zanussi
Identificación del modelo	ZOHEA3X1 949496261
Índice de eficiencia energética	81.2
Clase de eficiencia energética	A+
Consumo de energía con carga estándar, modo convencional	0.93 kWh/ciclo
Consumo de energía con carga estándar, modo con ventilador	0.69 kWh/ciclo
Número de cavidades	1
Fuente de calor	Electricidad
Volumen	72 l
Tipo de horno	Horno empotrado
Masa	28.0 kg

* Para la Unión Europea según los Reglamentos de la UE 65/2014 y 66/2014.
Para la República de Bielorrusia según STB 2478-2017, apéndice G; STB 2477-2017, anexos A y B.
Para Ucrania según 568/32020.

La clase de eficiencia energética no es aplicable a Rusia.

EN 60350-1 - Aparatos electrodomésticos - Parte 1: Placas, hornos, hornos de vapor y parrillas - Métodos para medir el rendimiento.

AHORRO DE ENERGÍA



El horno tiene características que le ayudan a ahorrar energía durante la cocina de cada día.

Asegúrese de que la puerta del horno está cerrada cuando el horno funciona. No abra la puerta del horno muchas veces durante la cocción. Mantenga

limpia la junta de la puerta y asegúrese de que está bien fijada en su posición.

Utilice utensilios de cocina de metal para mejorar el ahorro energético.

En la medida de lo posible, no precaliente el horno antes de cocinar.

Reduzca al máximo el tiempo entre horneados cuando prepare varios platos de una vez.

Cocción con ventilador

En la medida de lo posible, utilice las funciones de cocción con ventilador para ahorrar energía.

Calor residual

Para una duración de la cocción superior a 30 minutos, reduzca la temperatura del horno un mínimo de 3 - 10 minutos antes de que transcurra el tiempo de cocción. El calor residual dentro del horno seguirá cocinando.

Utilice el calor residual para calentar otros platos.

Mantener calor

Si desea utilizar el calor residual para mantener calientes los alimentos, seleccione el ajuste de temperatura más bajo posible.

Horneado húmedo + ventil.

Función diseñada para ahorrar energía durante la cocción.

Cuando se utiliza esta función, la bombilla está apagada.

ASPECTOS MEDIOAMBIENTALES

Recicle los materiales con el símbolo . Coloque el material de embalaje en los contenedores adecuados para su reciclaje. Ayude a proteger el medio ambiente y la salud pública, así como a reciclar residuos de aparatos eléctricos y electrónicos. No deseche los aparatos marcados

con el símbolo  junto con los residuos domésticos. Lleve el producto a su centro de reciclaje local o póngase en contacto con su oficina municipal.

WWW.ZANUSSI.COM/SHOP



CE

867359907-A-332020