

▶ AGB728E3NX

ES Manual de instrucciones
CONGELADOR

PT Manual de Instruções
CONGELADOR

USER MANUAL

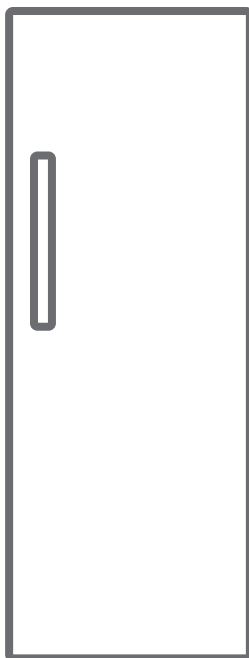

AEG



ES

INCENDIO

Advertencia: Riesgo de incendio / materiales inflamables

Índice

ANTES DE UTILIZAR EL APARATO	3
Advertencias de seguridad	7
Instalación y puesta en marcha del congelador	8
Antes de Utilizar el Congelador	9
Información sobre la tecnología no-frost	9
FUNCIONES Y POSIBILIDADES	9
Pantalla y panel de control	10
Uso del congelador	10
Modo de congelación rápida	10
Modo económico	11
Activación del bloqueo para niños	12
Ajustes de temperatura del congelador	12
Advertencias acerca de los ajustes de la temperatura	13
Accesorios	14
COLOCAR LOS ALIMENTOS	15
LIMPIEZA Y MANTENIMIENTO	19
Descongelación	19
TRASLADO Y RECOLOCACIÓN	20
Cómo cambiar la posición de la puerta	20
RESOLUCIÓN DE PROBLEMAS	21
Consejos para ahorrar energía	24
PARTES Y COMPARTIMENTOS DEL APARATO	25

PARTE - 1. ANTES DE UTILIZAR EL APARATO

 **ADVERTENCIA:** Procure que no haya ninguna obstrucción en las rejillas de ventilación del propio aparato, ni en las de la estructura donde lo instale.

 **ADVERTENCIA:** No utilice dispositivos mecánicos u otros medios para acelerar el proceso de descongelación.

 **ADVERTENCIA:** No utilice otros aparatos eléctricos dentro del frigorífico.

 **ADVERTENCIA:** No dañe el circuito refrigerante.

 **ADVERTENCIA:** Cuando coloque el electrodoméstico, asegúrese de que el cable de alimentación no esté atrapado ni dañado.

 **ADVERTENCIA:** No coloque varios tomacorrientes portátiles ni fuentes de alimentación portátiles en la parte posterior del aparato.

 **ADVERTENCIA:** Para evitar daños personales o materiales, este electrodoméstico debe instalarse de conformidad con las instrucciones del fabricante.

 La pequeña cantidad de refrigerante utilizada en este frigorífico es R600a ecológico (un isobuteno), inflamable y explosivo si arde en un lugar cerrado.

- Al transportar y colocar el frigorífico, no dañe el circuito de gas refrigerante.
- No guarde recipientes de materiales inflamables, como aerosoles o cartuchos para rellenar extintores de incendios, cerca del frigorífico.
- Este electrodoméstico tiene una finalidad doméstica y debe utilizarse con aplicaciones similares, como las siguientes:
- cocinas de personal de tiendas, oficinas y otros entornos de trabajo;

- granjas y clientes en hoteles, moteles y otros tipos de entornos residenciales;
- entornos de tipo establecimientos de cama y desayuno;
- catering y aplicaciones no comerciales similares.
- Se ha conectado un enchufe con conexión a tierra al cable de alimentación de su refrigerador. Este enchufe debe conectarse específicamente a una toma de corriente de 16 amperios o de 10 amperios según el país en el que se venderá el producto. Si no hay un toma de tales características en su hogar, solicite su instalación a un electricista autorizado.
- Este electrodoméstico puede ser utilizado por niños a partir de 8 años y personas con capacidades físicas, sensoriales o mentales reducidas, o con falta de experiencia y conocimientos, si cuentan con supervisión o han recibido instrucciones sobre el uso del electrodoméstico de forma segura y entienden el riesgo que conlleva. Los niños no deben jugar con el electrodoméstico. La limpieza y el mantenimiento por parte del usuario no deben ser llevados a cabo por niños sin supervisión.
- Los niños de 3 a 8 años pueden cargar y descargar aparatos frigoríficos. No se espera que los niños realicen la limpieza o el mantenimiento del aparato, no se espera que los niños muy pequeños (0-3 años) usen los aparatos, no se espera que los niños pequeños (3-8 años) usen los aparatos de manera segura a menos que se les brinde supervisión continua, los niños mayores (8-14 años) y las personas vulnerables pueden usar los aparatos de manera segura después de que se les haya dado la supervisión o instrucción apropiada con respecto al uso del aparato. No se espera que las personas muy vulnerables usen los aparatos de manera segura a menos que reciban supervisión continua.
- Un cable o enchufe dañado puede provocar un incendio

o una descarga eléctrica. Si presentara daños, debe ser sustituido, pero únicamente por personal cualificado.

- Este aparato no está previsto para usarse a altitudes superiores a los 2000 m.

Para evitar la contaminación de los alimentos, por favor respete las siguientes instrucciones:

- La apertura de la puerta durante largos períodos de tiempo puede provocar un aumento significativo de la temperatura en los compartimentos del aparato.
- Limpie regularmente las superficies que puedan entrar en contacto con los alimentos y los sistemas de drenaje accesibles.
- Almacene la carne y el pescado crudos en recipientes adecuados en el frigorífico, de modo que no estén en contacto con otros alimentos ni goteen sobre ellos.
- Los compartimentos de dos estrellas para alimentos congelados son adecuados para almacenar alimentos pre-congelados, almacenar o hacer helados y hacer cubitos de hielo.
- Los compartimentos de una, dos y tres estrellas no son adecuados para la congelación de alimentos frescos.
- Si el aparato frigorífico se deja vacío durante mucho tiempo, apáguelo, descongélelo, límpielo, séquelo y deje la puerta abierta para evitar que se desarrolle moho dentro del aparato.

Servicio

- Para reparar el aparato, póngase en contacto con el Centro de servicio técnico autorizado. Utilice solo piezas de repuesto originales.
- Tenga en cuenta que la autoreparación o la reparación no profesional puede tener consecuencias de seguridad y podría anular la garantía.
- Las siguientes piezas de repuesto estarán disponibles durante un periodo de 7 años una vez que se haya descatalogado el modelo: termostatos, sensores de temperatura, placas de circuitos impresos, fuentes de luz, asas de puertas, bandejas y cestos.
- Tenga en cuenta que algunos de estas piezas de repuesto solo están disponibles para los talleres de reparación profesionales, y que no todas las piezas de repuesto son compatibles para todos los modelos.
- Las juntas de la puerta estarán disponibles durante un periodo de 10 años una vez que se haya descatalogado el modelo.

Frigoríficos viejos y averiados

- Si el aparato va a sustituir a otro frigorífico viejo que disponga de cerradura o mecanismo de cierre, inutilice o desmonte dicha cerradura antes de guardarlo o desecharlo, así se evitará que los niños puedan quedar atrapados en su interior mientras juegan.

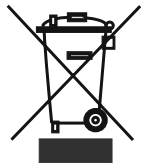

- Los viejos aparatos frigoríficos pueden contener material aislante y refrigerante que contenga CFC. Por tanto, preste la debida atención para no perjudicar al medio ambiente cuando deseche su frigorífico viejo.

Por favor, contacte con la autoridad municipal correspondiente para informarse sobre el desecho de los RAEE para su reutilización, reciclaje, y su recuperación.

Notas:

- Por favor, lea atentamente el manual de instrucciones antes de la instalación y la puesta en marcha del aparato. La empresa no se responsabiliza de ningún daño producido por un uso incorrecto del aparato.
- Siga todas las instrucciones del aparato y del manual de instrucciones y guarde este manual en un lugar seguro para resolver los problemas que puedan ocurrir en el futuro.
- Este aparato se ha fabricado para ser destinado al uso doméstico; por tanto, sólo puede utilizarse en casa y únicamente para los fines previstos. No es adecuado para un uso comercial o común. Tales usos supondrán la anulación de la garantía que ampara al aparato, y en tal caso la empresa no será responsable de ninguna pérdida derivada de los mismos.
- Este aparato está destinado al uso doméstico, siendo válido únicamente para guardar y refrigerar comida. No es adecuado para un uso comercial o común, ni para guardar sustancias que no sean alimentos. En caso contrario, la empresa no será responsable de ninguna pérdida derivada de tal uso.

Advertencias de seguridad

- No utilice cables alargadores ni enchufes múltiples.
- No conecte cables con enchufes dañados, rotos o viejos.
- No tire nunca del cable; no lo tuerza ni lo dañe.

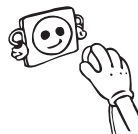

- Este aparato está diseñado para su uso por parte de personas adultas; no permita que los niños jueguen con él, ni que se cuelguen de la puerta.
- Para evitar el riesgo de electrocución, no enchufe ni desenchufe el aparato con las manos mojadas.
- No coloque nunca dentro del congelador ninguna botella de vidrio ni latas. Las botellas y latas podrían explotar.
- Por su seguridad, no ponga nunca dentro del congelador ningún material inflamable ni explosivo.
- Evitar cualquier contacto manual con el hielo: puede causar quemaduras y / o cortes.



- No toque los congelados con las manos mojadas. ¡No coma helados ni cubitos de hielo directamente sacados del congelador!
- Una vez que los alimentos estén descongelados, no los vuelva a congelar. Podría causar problemas tales como intoxicación por alimentos.
- No cubra el congelador ni su parte superior con nada. Afectaría al funcionamiento del congelador.
- Con el fin de evitar cualquier daño a los accesorios del congelador, sujételos firmemente durante el transporte.
- La bomba de vacío actúa, cuando la puerta de congelador está cerrada. Espere durante 1 minuto para abrir de nuevo.
- Esta aplicación es opcional para facilitar la apertura de la puerta. Se puede producir algo de condensación alrededor de esa zona con esta aplicación, pero es posible eliminarla.

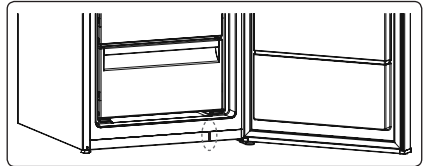

Instalación y puesta en marcha del congelador

Preste atención a lo siguiente antes de usar el congelador:

- El congelador funciona con una corriente de entre 220V - 240V a 50Hz.
- El cable de corriente del congelador tiene un enchufe equipado con toma a tierra. Debe conectarse a un enchufe de pared que cuente con toma a tierra y que tenga un fusible de un mínimo de 16 amperios. Si no es así en ninguno de los dos casos, acuda a un electricista cualificado.
- No nos hacemos responsables de los daños derivados del uso de la lavadora sin una toma a tierra.
- Coloque el congelador en lugares donde éste no quede expuesto a la luz solar directa.
- No debe utilizarlo nunca al aire libre, ni exponerlo a la lluvia.
- El aparato debe mantenerse a una distancia mínima de 50cm. de cocinas, hornos y calentadores; en cuanto a los hornos eléctricos, la distancia mínima debe ser de 5cm.
- Cuando coloque el frigorífico junto a un congelador, y con el fin de evitar la condensación de humedad en la superficie exterior, deberá dejar una separación de al menos 2cm. entre ambos aparatos.
- No coloque ningún objeto sobre el congelador, colóquelo en un lugar adecuado donde haya un espacio libre de al menos 15 cm. por encima del mismo.



- Con el fin de que el congelador esté debidamente nivelado y funcione de manera estable, deberá ajustar las patas frontales de forma correcta. Podrá ajustarlas girándolas en sentido horario y contra horario, según sea necesario. Deberá realizar esta acción antes de colocar cualquier alimento en el congelador.
- Limpie todas las partes del congelador, antes de utilizarlo, con una solución de agua templada y una cucharilla de bicarbonato; a continuación, aclárelo con agua limpia y séquelo. Coloque de nuevo todas las piezas cuando haya terminado con la limpieza.
- Con el fin de evitar cualquier condensación derivada de que el frigorífico toque la pared, coloque los separadores plásticos girándolos 90° y con las paletas negras en la parte trasera.
- El congelador debe colocarse contra una pared, a una distancia de separación máxima de 75 mm.

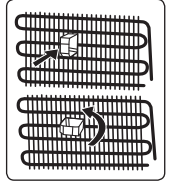

Antes de Utilizar el Congelador

- Con el fin de garantizar un funcionamiento correcto, y antes de utilizar el congelador por primera vez (o de utilizarlo tras haberlo transportado), colóquelo en posición vertical y espere 3 horas antes de enchufarlo a la corriente. De lo contrario, podría causar daños en el compresor.
- En el momento de poner el congelador en marcha por primera vez, puede emitir cierto olor; este olor se disipará en cuanto el congelador empiece a enfriarse.



PARTE - 2. FUNCIONES Y POSIBILIDADES

Información sobre la tecnología no-frost

Los refrigeradores no-frost nuevos son diferentes de los otros refrigeradores estáticos en cuanto a su principio de funcionamiento.

En los refrigeradores normales, la humedad que entra en ellas a través de las aperturas de la puerta y la humedad de los alimentos causa la formación de hielo en el compartimento del refrigerador. Para descongelar la escarcha y el hielo del compartimento congelador, deberá apagar el refrigerador, sacar los alimentos que deban permanecer congelados en un recipiente refrigerado separado y eliminar periódicamente el hielo acumulado en el compartimento del refrigerador.

La situación del compartimento congelador es completamente diferente en los refrigeradores no-frost. El aire seco y frío entra en el compartimento del refrigerador de manera homogénea y uniforme desde diversos puntos mediante un ventilador. El aire frío dispersado de manera uniforme entre los estantes refrigera todos los alimentos por igual, evitando así la humedad y la congelación.

Por lo tanto, su nuevo frigorífico no-Frost ofrece facilidad de uso, aparte de su gran volumen y su diseño atractivo.

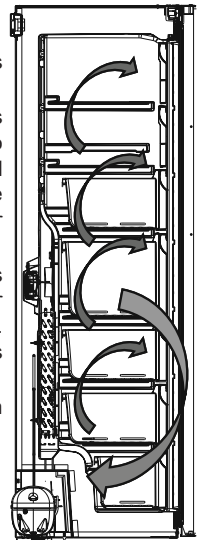

Pantalla y panel de control

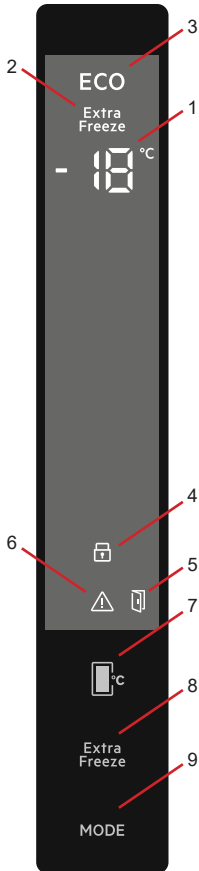

- 1- Indicador de ajuste de temperatura del compartimento congelador
- 2- Indicador de congelación rápida
- 3- Símbolo del modo económico
- 4- Símbolo de bloqueo para niños
- 5- Símbolo **alarma para la apertura de la puerta**
- 6- Alarma/Símbolo de llamada al servicio técnico
- 7- Le permite cambiar los valores de temperatura del compartimento congelador. El valor de la temperatura del congelador puede ajustarse a -16, -18, -20, -22 o -24 °C.
- 8- Botón de ajuste de la supercongelación
- 9- Botón de modo que activa el modo Economía

Uso del congelador Modo de congelación rápida

¿Cómo se usa?

- Pulse el botón Super"Extra" para activar el símbolo de supercongelación.
- Al pasar al modo Supercongelación, la alarma acústica emite una señal acústica.
- Al seleccionar este modo, el valor de la temperatura fijado antes de la selección de modo se mostrará en el indicador de temperatura del congelador.

En el modo:

- El modo Economía no se puede seleccionar.
- Puede pulsar de nuevo el botón de ajuste de la temperatura del congelador o pulsar el botón Super "Extra" para desactivar el modo de congelación rápida.

NOTA:

- La cantidad máxima de alimentos frescos (en Kg.) que se pueden congelar en 24 horas se indica en la etiqueta del dispositivo.



- Para un rendimiento óptimo que alcance la capacidad máxima del congelador, ajuste el modo de congelación rápida eficiente 3 horas antes de depositar los alimentos frescos.
 - Al final de este período, el frigorífico activará una alarma audible avisando que ya está listo.
- NOTA:** El modo de congelación rápida se cancelará automáticamente transcurridas 24 horas o cuando la temperatura del sensor del congelador se sitúe por debajo de $-32\text{ }^{\circ}\text{C}$.

Modo económico

¿Cómo utilizarlo?

- Pulse el botón de modo y manténgalo pulsado hasta que aparezca el símbolo del modo Economía.
- Si no pulsa ningún otro botón en 1 segundo, el modo Economía se seleccionará, el símbolo del modo de Economía parpadeará 3 veces y se oirá un sonido de advertencia.
- Mientras esté seleccionado el modo Economía, se mostrará el símbolo “E” en los indicadores de temperatura del congelador y del frigorífico.

En el modo:

- Se puede seleccionar el modo de congelación rápida. En este caso, el modo económico se cancelará automáticamente y se activará el modo seleccionado.
- Si no pulsa ningún otro botón durante 1 segundo después de pulsar el botón de modo, este botón se cancelará.

Modo de salvapantallas

Finalidad

Este modo ahorra energía apagando toda la iluminación del panel de control cuando se queda el panel inactivo.

Cómo utilizarlo

- El modo de salvapantallas se activa automáticamente al cabo de 30 segundos.
- Si pulsa cualquier tecla cuando las luces del panel de control estén apagadas, reaparecerán en la pantalla los ajustes actuales del electrodoméstico para que pueda hacer cualquier cambio que desee.
- Si no cancela el modo de salvapantallas ni pulsa ninguna tecla durante 30 segundos, el panel de control permanecerá apagado.

Para desactivar el modo Salvapantallas,

- Para cancelar el modo de salvapantallas, en primer lugar pulse cualquier tecla para activar el teclado y a continuación deje pulsado el botón de modo durante 3 segundos.
- Para reactivar el modo Salvapantallas, pulse y mantenga pulsado el botón de modo durante 3 segundos.



Activación del bloqueo para niños

Cuándo utilizar

- Para evitar que los niños jueguen con los botones y cambien la configuración realizada, el aparato dispone de la función de bloqueo para niños.

Activación del bloqueo para niños

- Pulse simultáneamente los botones de ajuste Super"Extra" y Congelador y manténgalos pulsados durante 5 segundos.
- Una vez seleccionado el modo, la pantalla mostrará un candado.

Desactivación del bloqueo para niños

- Pulse simultáneamente los botones de ajuste Super"Extra" y Congelador y manténgalos pulsados durante 5 segundos.

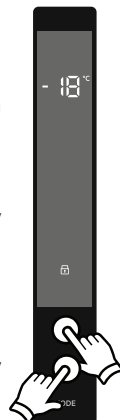

Ajustes de temperatura del congelador

- El valor inicial del indicador de temperatura del compartimento congelador es de -18 °C.
- Pulse el botón de ajuste de temperatura del congelador una vez.
- Al pulsar este botón por primera vez, el valor más reciente del indicador de temperatura del compartimento congelador parpadeará.
- Cada vez que pulse este botón, se establecerá una temperatura más baja. (-16 °C, -18 °C, -20 °C, -22 °C, -24 °C)
- Al llegar al final, el ciclo se reiniciará desde los -16 °C.
- El valor de la temperatura seleccionado antes de activar el modo de congelación rápida o económico no experimentará variación una vez completado o cancelado este modo. El aparato se encenderá y empezará a operar con estos ajustes de temperatura.



Función de alarma para la apertura de la puerta

Si la puerta del congelador se abre durante más de 2 minutos, el electrodoméstico comenzará a sonar como 'bip bip' y se iluminará el icono de puerta abierta.



Advertencias acerca de los ajustes de la temperatura

- Sus ajustes de temperatura seguirán siendo válidos durante los cortes de suministro eléctrico.
- No pase a otro parámetro antes de finalizar el ajuste.
- El ajuste de la temperatura debe realizarse considerando la frecuencia de apertura de la puerta del congelador, la cantidad de alimentos almacenados y la temperatura ambiente de la estancia en donde se encuentra el congelador.
- Al enchufarlo por primera vez, su congelador deberá estar funcionando sin interrupción hasta un máximo de 24 horas (en función de la temperatura ambiente) para enfriarse por completo.
- Durante este período, no abra las puertas de su congelador con frecuencia y no lo sobrecargue.
- Para evitar dañar el compresor de su congelador, cuando desee volver a conectar su congelador después de desenchufarlo o en el momento en que se restablezca el suministro eléctrico después de un corte, existe una función que hace que su congelador se ponga en funcionamiento con un retardo de 5 minutos. Su congelador comenzará a funcionar con normalidad transcurridos 5 minutos.

- Su congelador ha sido diseñado para operar en las escalas de temperatura ambiente especificadas en los estándares de acuerdo al tipo de clima mencionado en la etiqueta de información. No se recomienda el uso del congelador para un enfriamiento eficiente en

Tipo de Clima	Temperatura Ambiente en °C
T	Entre 16 y 43 (°C)
ST	Entre 16 y 38 (°C)
N	Entre 16 y 32 (°C)
SN	Entre 10 y 32 (°C)

entornos con valores de temperaturas no acordes con las temperaturas especificadas.

- Su congelador está diseñado para operar a temperaturas ambiente de entre 10 y 43 °C.
- Este electrodoméstico está diseñado para funcionar en condiciones climáticas difíciles (hasta 43 °C o 110° F) y está equipado con la tecnología 'Freezer Shield' que garantiza que los alimentos congelados en el refrigerador no se descongelarán incluso si la temperatura ambiente desciende por debajo de -15 °C. Por tanto, puede instalar su aparato en un recinto sin calefacción sin preocuparse de que se estropeen los alimentos congelados en el congelador. Cuando la temperatura ambiente vuelva a la normalidad, podrá seguir utilizando el electrodoméstico como de costumbre.

Accesorios

Cómo hacer cubitos de hielo (En algunos modelos)

- Tire de la bandeja hacia usted y extraiga el recipiente para cubitos de hielo.
- Rellene el recipiente con agua hasta alcanzar el nivel adecuado.
- Sujete el extremo izquierdo de la bandeja y ajuste el recipiente para cubitos en la caja del hielo.
- Cuando se hayan formado los cubitos de hielo, gire la bandeja para sacar los cubitos y pasarlos a la caja del hielo.

No rellene la caja del hielo con agua para hacer hielo directamente en ella. La caja podría romperse.

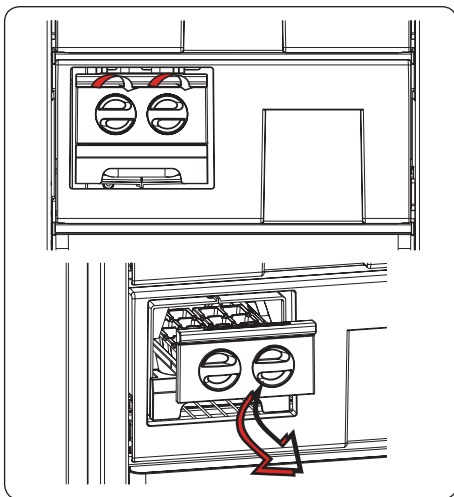

Recipiente para hielo (En algunos modelos)

- Rellene el recipiente para hielo con agua y colóquelo en el compartimento congelador.
- Cuando el agua se haya transformado en hielo completamente, puede retorcer la bandeja tal como se indica más abajo, para extraer los cubitos de hielo.

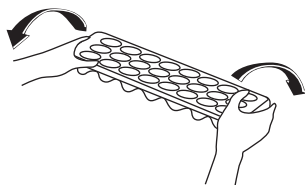
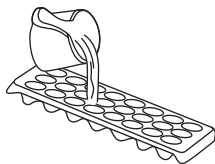

Las descripciones visuales y de texto del apartado dedicado a los accesorios pueden variar según el modelo.

PARTE- 3. COLOCAR LOS ALIMENTOS

- El compartimento congelador se utiliza para congelar alimentos frescos, para guardar alimentos frescos durante el tiempo indicado en el envasado y para hacer cubitos de hielo.
- No deposite alimentos frescos o calientes junto con alimentos ya congelados, pues éstos podrían descongelarse.
- Cuando congele alimentos frescos (como carne, pescado o carne picada), divídalos en porciones con la cantidad que vaya a consumir cada vez.
- Para almacenar los alimentos congelados, siempre deben seguirse con cuidado las instrucciones que aparecen en los paquetes de alimentos congelados. En caso de no tener información concreta al respecto, no almacene nunca los alimentos durante más de 3 meses a partir de la fecha de compra.
- Máxima carga: si desea guardar grandes cantidades de alimentos y utilizar la máxima capacidad neta de carga, puede retirar los cajones (salvo el cajón inferior). Puede depositar paquetes voluminosos directamente sobre los estantes.
- Cuando compre alimentos congelados, asegúrese de que éstos hayan sido congelados a temperaturas apropiadas y de que el envoltorio esté intacto.
- Los alimentos congelados deben ser transportados en contenedores apropiados para mantener su calidad y deben volver a colocarse en las superficies refrigerantes del aparato en el menor tiempo posible.
- En caso de que un paquete de alimentos congelados muestre signos de humedad y de transpiración anormal, es probable que haya sido previamente almacenado a una temperatura inadecuada y que el contenido se haya echado a perder.
- La duración de conservación de los alimentos congelados depende de la temperatura ambiente, del ajuste del termostato, la frecuencia con que se abren las puertas, el tipo de alimento y el periodo de tiempo necesario para transportar el producto desde la tienda hasta su casa. Siga siempre las instrucciones del envase del producto y no rebase nunca el período máximo de conservación indicado.

Si desea aprovechar la máxima capacidad de congelación de su congelador:

- Mientras congela alimentos frescos, la cantidad máxima de alimentos frescos (en Kg.) que se pueden congelar en 24 horas se encuentra detallada en la etiqueta del dispositivo (su refrigerador tiene la capacidad de congelar 25 kg a una temperatura ambiente de 25° C)
- Para un desempeño óptimo del aparato y para alcanzar la capacidad máxima de congelamiento, active el modo "Super Freeze" 24 antes de colocar alimentos frescos en el congelador.
- Después de colocar los alimentos frescos en el congelador, suele bastar con 24 horas para la congelación. El modo "Super Freeze" se desactiva automáticamente en 2 o 3 días para ahorrar energía.

Si desea congelar una pequeña cantidad (hasta 3 kg) en su congelador:

- Coloque su alimento sin que entre en contacto con alimentos ya congelados y active el modo "Fast Freezing" (congelación rápida) . Puede colocar su comida junto a otra comida congelada una vez que esté completamente congelada (después de al menos

24 horas).

- No volver a congelar los alimentos congelados una vez descongelados. Esto puede ocasionar problemas de salud, tales como intoxicaciones alimentarias.
- Deje que los alimentos calientes se enfríen por completo antes de colocarlos en el refrigerador.
- Cuando compre alimentos congelados, asegúrese de que éstos hayan sido congelados a temperaturas apropiadas y de que el envoltorio esté intacto.

Nota importante:

- El periodo de conservación de los alimentos depende del aceite utilizado. Los aceites adecuados son la margarina, la manteca de ternera, el aceite de oliva y la mantequilla; los aceites no adecuados son el aceite de cacahuete y la manteca de cerdo.
- Los alimentos líquidos deben congelarse en recipientes de plástico y el resto de alimentos en film o bolsas de plástico.

Productos Lácteos	Preparación	Tiempo máximo de conservación (meses)	Condiciones de almacenaje
Leche envasada (homogeneizada)	En su propio envase	2 - 3	Leche pura, en su propio envase
Queso, excepto el blanco	En lonchas	6 - 8	Se puede dejar en su envase original para almacenar por un corto tiempo. Para un tiempo mayor, envolver en film plástico.
Mantequilla, margarina	En su envase	6	

	Tiempo máximo de conservación (meses)	Tiempo de descongelación a temperatura ambiente (horas)	Tiempo de descongelación en el horno (minutos)
Pan	4 - 6	2 - 3	4-5 (220-225 °C)
Tostadas	3 - 6	1 - 1,5	5-8 (190-200 °C)
Pastas	1 - 3	2 - 3	5-10 (200-225 °C)
Tartas	1 - 1,5	3 - 4	5-8 (190-200 °C)
Pasta filo	2 - 3	1 - 1,5	5-8 (190-200 °C)
Pizza	2 - 3	2 - 4	15-20 (200 °C)
Carnes y pescados	Preparación		Tiempo máximo de conservación (meses)
Filetes	Envolver en film plástico		6 - 8
Carne de cordero	Envolver en film plástico		6 - 8
Ternera asada	Envolver en film plástico		6 - 8
Dados de vacuno	En pequeñas porciones		6 - 8
Dados de cordero	En porciones		4 - 8
Carne picada	En paquetes, y sin especiar		1 - 3
Menudillos (piezas)	En porciones		1 - 3
Salchicha boloñesa o Salami	Debe envolverse aunque tenga piel		
Pollo y pavo	Envolver en film plástico		4 - 6
Pato y oca	Envolver en film plástico		4 - 6
Venado, conejo, jabalí	En porciones de 2,5 kg y en filetes		6 - 8
Pescado de agua dulce (salmón, carpa, crane, siluro)	Después de limpiar los intestinos y escamas de los peces, lavar y secar; si es necesario, cortar la cola y la cabeza.		2
Magra, pescado, bajo, rodaballo, lenguado			4
Pescados grasos (atún, macarela, pescado azul, la anchoa)			2 - 4
Mariscos	Limpio y en bolsas		4 - 6
Caviar	En su propio recipiente o en recipientes de aluminio o plástico		2 - 3
Caracoles	En salmuera, en recipientes de aluminio o plástico		3

Nota: Deberá cocinar la carne congelada, después de descongelarla, igual que si fuera carne fresca. Nunca deberá volverla a congelar sin haberla cocinado antes después de haberla descongelado.

Frutas y verduras	Preparación	Tiempo máximo de conservación (meses)
Judías secas y judías verdes	Lavar y cortar en pequeñas piezas; hervir en agua	10 - 13
Judías	Pelar, lavar y hervir en agua	12
Col	Limpiar y hervir en agua	6 - 8
Zanahorias	Lavar y cortar en pequeñas piezas; hervir en agua	12
Pimientos	Cortar el tallo, partir en dos y sacar el centro y las semillas; hervir en agua	8 - 10
Espinacas	Limpiar y hervir en agua	6 - 9
Coliflor	Separar las hojas, cortar el corazón en piezas, y dejarlo en agua con zumo de limón por un tiempo	10 - 12
Berenjenas	Lavar y cortar en dados de 2cm	10 - 12
Maíz	Lavar y empaquetar en mazorca o desgranado	12
Manzanas y peras	Pelar y cortar	8 - 10
Melocotones y albaricoques	Partir en dos mitades y sacar el hueso	4 - 6
Fresas y moras	Lavar y quitar rabillos	8 - 12
Fruta cocida	Añadir 10% de azúcar en el envase	12
Ciruelas, cerezas, grosellas	Lavar y quitar rabillos	8 - 12

PARTE - 4. LIMPIEZA Y MANTENIMIENTO

 **Asegúrese de desenchufar el congelador antes de comenzar a limpiarlo.**

 No lo limpie derramando agua sobre él.

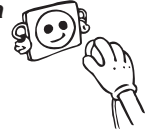
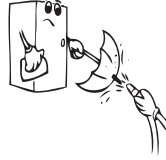

- Puede limpiar tanto el exterior como el interior con un paño suave o una esponja, y utilizando agua jabonosa templada.

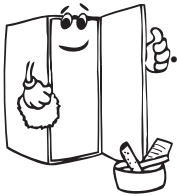
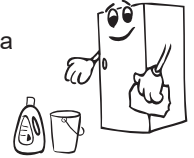

Vaya sacando cada una de las piezas por separado y límpielas con agua jabonosa. No intente limpiarlas en el lavavajillas.



- Para la limpieza, no utilice productos inflamables, explosivos ni abrasivos tales como disolventes, gas o ácido.

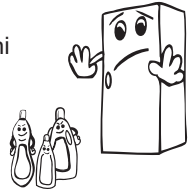

- Limpie el condensador con un cepillo al menos una vez al año para reducir el consumo de energía y aumentar la productividad.



 **Asegúrese de que el congelador esté desenchufado cuando lo esté limpiando o lo vaya a limpiar.**

Descongelación

El congelador se descongela automáticamente. El agua que se forma como resultado de la descongelación pasa a través de la boquilla de recogida de agua, fluye hacia el contenedor de vaporización que se encuentra en la parte trasera del congelador y se evapora allí.

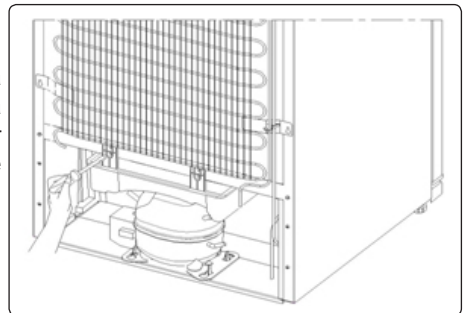

Sustituir las luces LED

Si el frigorífico tiene luces LED, contacte con el servicio técnico, ya que deben ser sustituidas únicamente por el personal autorizado.

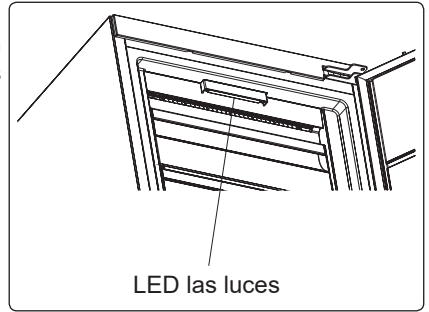

PARTE - 5. TRASLADO Y RECOLOCACIÓN

- Puede guardar el embalaje original (si así lo quiere) para poder transportar el congelador a una nueva ubicación.
- Durante el transporte, deberá envolver firmemente el frigorífico con un embalaje robusto, y con cintas o cuerdas fuertes; así mismo, deberá seguir las correspondientes instrucciones contenidas en el embalaje.
- Extraiga las piezas móviles (estantes, accesorios, cajones de verduras, y demás), o bien sujételas firmemente en el congelador mediante cintas, para protegerlas frente a cualquier golpe durante su traslado o recolocación.

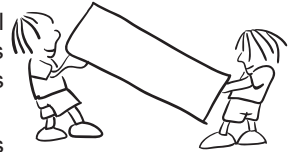

Cargue el congelador en posición vertical.

Cómo cambiar la posición de la puerta

- No es posible cambiar la dirección de apertura de la puerta de la nevera, si las agarraderas de la puerta en su congelador se instalan desde la superficie frontal de la puerta.
- Es posible cambiar la dirección de apertura de la puerta en los modelos sin asas.
- Si el sentido de apertura de la puerta de su congelador puede ser cambiado, usted debe ponerse en contacto con el servicio técnico autorizado más cercano para que se cambie la dirección de apertura.

PARTE - 6. RESOLUCIÓN DE PROBLEMAS

Errores

El aparato le indicará si hay algún problema o si la del congelador está a un nivel inadecuado. Los códigos de advertencia se muestran en los indicadores congelador.

TIPO DE ERROR	SIGNIFICADO	POR QUÉ	QUÉ HACER
E01	Advertencia del sensor		Llame al servicio técnico lo antes posible.
E02			
E03			
E06			
E07			
E08	Advertencia de baja tensión	Suministre alimentación al dispositivo cuya tensión caiga por debajo de 170 V.	<ul style="list-style-type: none"> - Esto no es un fallo del dispositivo, este error ayuda a evitar daños en el compresor. - La tensión necesita volver a aumentarse a los niveles necesarios <p>Si persiste esta advertencia, póngase en contacto con los técnicos autorizados.</p>
E09	El compartimento congelador no está lo suficientemente frío	Es probable que suceda después de un fallo de potencia durante mucho tiempo.	<ol style="list-style-type: none"> 1. Ajuste la temperatura del congelador a un valor más frío o establezca el modo de Supercongelación. Esto debería eliminar el código de error una vez alcanzada la temperatura necesaria. Mantenga las puertas cerradas para mejorar el tiempo transcurrido para alcanzar la temperatura correcta. 2. Retire cualquier producto que se haya derretido/ descongelado durante este error. Pueden usarse en un corto periodo de tiempo. 3. No añada ningún producto fresco al compartimento del congelador hasta que se haya alcanzado la temperatura correcta y no siga el error. <p>Si persiste esta advertencia, póngase en contacto con los técnicos autorizados.</p>

Advertencias de comprobación:

Si el congelador no funciona:

- ¿Se ha producido un corte eléctrico?
- ¿El enchufe está conectado correctamente a la toma de corriente?
- ¿Se han fundido el fusible de la toma a la que está conectado el enchufe o el fusible principal?
- ¿Se ha producido algún fallo en la toma? Para comprobarlo, enchufe el frigorífico a una toma de corriente que sí esté funcionando.

Alarma de Temperatura:

Cuando la temperatura del congelador sea demasiado elevada, en la pantalla del indicador de temperatura parpadeará el mensaje "LF", y se emitirán sonidos de advertencia.

El incremento de la temperatura puede deberse a:

- La frecuente apertura de puertas durante largo tiempo
- La introducción de grandes cantidades de alimentos calientes
- Una temperatura ambiente elevada
- Un error en el aparato.

Advertencias de control

Si las temperaturas de los compartimentos frigorífico y congelador no están en los niveles apropiados o hay un problema en el aparato, su frigorífico le advertirá. Los códigos de advertencia aparecen en las pantallas de ajustes del compartimiento congelador.

Además, se escuchará un sonido de alarma.

Tanto el código como la alarma acústica persistirán hasta que pulse los botones SET o MODE. Si l'avertissement "LF" ne disparaît pas au bout d'une heure après que vous avez appuyé sur le bouton, veuillez contacter le service d'assistance à la clientèle et évitez de recongeler vos denrées. Celles-ci doivent être consommées.

Si el congelador no enfría lo suficiente:

- ¿El ajuste de temperatura es correcto?
- ¿La puerta del congelador se abre con frecuencia y se deja abierta durante mucho tiempo?
- ¿La puerta del congelador está cerrada correctamente?
- ¿Ha introducido un plato o un alimento en el congelador que esté en contacto con la pared trasera del electrodoméstico, de forma que impide la circulación de aire?
- ¿El congelador está demasiado lleno?
- ¿Hay una distancia adecuada entre el congelador y las paredes trasera y lateral?
- ¿La temperatura ambiente se encuentra en el intervalo de valores especificado en el manual de instrucciones?

Si los alimentos del congelador están congelados en exceso:

- ¿El ajuste de temperatura es correcto?
- ¿Se han guardado muchos alimentos recientemente en el congelador?

Si el congelador funciona haciendo demasiado ruido:

Para mantener el nivel de refrigeración configurado, el compresor puede activarse

de vez en cuando. Los ruidos en el congelador son normales en ese caso y se deben a su funcionamiento. Cuando se alcanza el nivel de refrigeración necesario, los ruidos se reducirán automáticamente. Si los ruidos continúan:

- ¿El electrodoméstico está estable? ¿Están ajustadas las patas?
- ¿Hay algo detrás del congelador?
- ¿Están vibrando los estantes o los recipientes de los estantes? Si es así, vuelva a colocar los estantes o los recipientes.
- ¿Están vibrando los objetos colocados en el congelador?

Ruidos normales:

Ruido de crujidos (hielo que cruje):

- Durante la descongelación automática.
- Cuando el electrodoméstico se enfría o se calienta (debido a la expansión del material del electrodoméstico).

Crujidos cortos: Se escuchan cuando el termostato conecta o desconecta el compresor.

Ruido del compresor (ruido normal del motor): Este ruido significa que el compresor funciona normalmente. El compresor puede hacer más ruido durante un breve espacio de tiempo cuando se activa.

Ruido de burbujas y salpicaduras: Este ruido es provocado por el flujo del refrigerante en los tubos del sistema.

Ruido de flujo de agua: Ruido normal del flujo de agua que pasa por el contenedor de evaporación durante la descongelación. Este ruido se puede oír durante la descongelación.

Ruido de soplado de aire (ruido normal de ventilador): Este ruido se puede oír en un congelador No Frost durante el funcionamiento normal del sistema debido a la circulación de aire.

Si se acumula humedad en el interior del congelador:

- ¿Se han envasado correctamente los alimentos? ¿Los contenedores se han secado bien antes de colocarlos en el congelador?
- ¿La puerta del congelador se abre con mucha frecuencia? Cuando la puerta se abre, la humedad del aire de la habitación entra en el congelador. En particular si el índice de humedad de la habitación es demasiado alto, cuanto mayor es la frecuencia con que se abre, más rápidamente se producir la humidificación.

Si las puertas no se abren y se cierran correctamente:

- ¿Los envases de alimentos impiden que se cierre la puerta?
- ¿La puerta del congelador, las cestas y la bandeja de hielo están colocadas correctamente?
- ¿La junta de la puerta está rota o desgastada?
- ¿El congelador se encuentra en una superficie plana?

Si los bordes del arcón del congelador que están en contacto con la junta de la puerta están calientes:

En particular en verano (cuando hace calor), las superficies de contacto de la junta pueden calentarse durante el funcionamiento del compresor; esto es algo normal.

NOTAS IMPORTANTES:

- El fusible de protección térmica del compresor se desconectará si se producen cortes repentinos de electricidad o después de desenchufar el electrodoméstico, porque el gas del sistema de refrigeración no está estabilizado. Esto es algo muy normal y el congelador volverá a funcionar en 4 o 5 minutos.
- La unidad de refrigeración del congelador está oculta en la pared trasera. Por lo tanto, pueden aparecer gotas de agua o hielo en la superficie trasera del congelador debido al funcionamiento del compresor en intervalos específicos. Esto es normal. No es necesario descongelar a menos que haya una cantidad excesiva de hielo.
- Si no va a utilizar el congelador durante un largo periodo (por ejemplo, durante las vacaciones de verano), desenchúfelo. Limpie el congelador de acuerdo con el apartado 4 y deje la puerta abierta para evitar humedad y olores.
- El electrodoméstico que ha comprado se ha diseñado para un uso doméstico y únicamente se puede utilizar en viviendas y con los fines indicados. No es adecuado para uso comercial o común. Si el consumidor utiliza el electrodoméstico de alguna manera no conforme con estas características, insistimos en que el fabricante y el distribuidor no serán responsables de ningún tipo de reparación o fallo durante el periodo de garantía.
- Si el problema continúa tras haber seguido todas las instrucciones mencionadas anteriormente, consulte a un proveedor de servicios autorizado.

Consejos para ahorrar energía

1. Coloque el frigorífico en lugares frescos y bien ventilados, evitando la exposición a la luz solar directa, y lejos de fuentes de calor (radiadores, cocinas, y otros). O bien deberá utilizar placas aislantes.
2. Espere a que se enfríen los alimentos y bebidas fuera del frigorífico antes de colocarlos dentro del mismo.
3. Asegúrese de que cualquier bebida o líquido esté bien tapado al colocarlo en el frigorífico. De lo contrario aumentará la humedad interior del aparato. De esta forma el frigorífico necesitará trabajar más durante más tiempo. Por otra parte, al tapar las bebidas o líquidos se evita que se atenúe su olor o sabor.
4. Procure abrir la puerta el menor tiempo posible cuando coloque alimentos o bebidas.
5. Mantenga cerradas las tapas de los diferentes compartimentos del aparato (cajón de verduras, refrigerador, y otros).
6. Mantenga siempre limpia y en buen estado (flexible) la junta de la puerta. En caso de desgaste, si su junta es desmontable, reemplace la junta. Si no es desmontable, debe reemplazar la puerta.
7. El modo Eco / función de ajuste predeterminado preserva los alimentos congelados a la vez que ahorra energía.
8. Compartimiento de alimentos congelados (congelador): La configuración interna del aparato es la que garantiza un uso más eficiente de la energía.
9. No retire los acumuladores de frío del cesto del frigorífico (si los hubiere).

PARTE - 7. PARTES Y COMPARTIMENTOS DEL APARATO

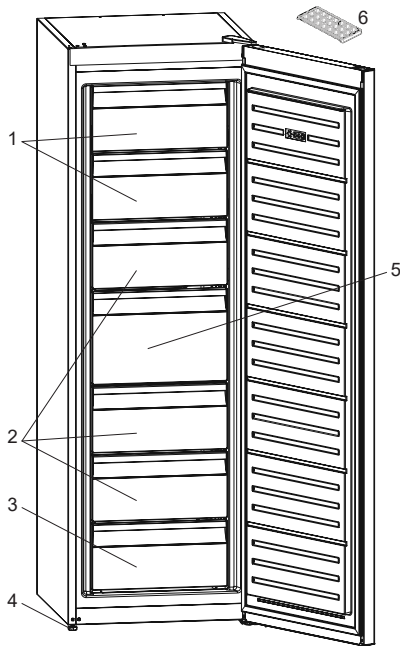

(En algunos modelos)

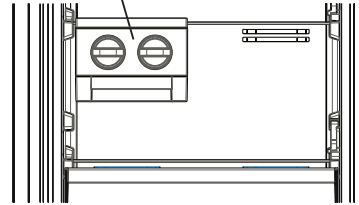

1. Solapa de congelador
2. Cajones del congelador
3. Cajón inferior del congelador
4. Bandeja de hielo
5. Cajón grande del congelador
6. Bandeja de hielo *

* En algunos modelos

Esta ilustración de las partes y piezas del aparato sólo tiene carácter informativo. En función del modelo, algunas de las piezas pueden variar.



PT

INCÊNDIO

Aviso: Aviso; risco de incêndio / materiais inflamáveis

Conteúdos

ANTES DE UTILIZAR O APARELHO	28
Instruções De Segurança	32
Instruções de segurança	32
Instalar e utilizar o frigorífico	33
Antes de utilizar o frigorífico	34
INFORMAÇÃO SOBRE A UTILIZAÇÃO	34
Informação sobre a tecnologia No-Frost	34
Visor do painel de controlo	35
Funcionamento do congelador	35
Modo de Congelação Rápida	35
Modo de Economia	36
Ativar o bloqueio para crianças	37
Definições de temperatura do congelador	37
Avisos sobre os ajustes da temperatura	38
Acessórios	38
ARMAZENAMENTO DE ALIMENTOS	39
LIMPEZA E MANUTENÇÃO	43
Descongelar	44
TRANSPORTE E REPOSICIONAMENTO	44
Mudança do sentido de abertura da porta	44
ANTES DE LIGAR PARA O SERVIÇO DE ASSISTÊNCIA	45
Sugestões para poupar energia	48
DESCRIÇÃO DO ELETRODOMÉSTICO	49

CAPÍTULO - 1. ANTES DE UTILIZAR O APARELHO

 **AVISO:** Mantenha as aberturas de ventilação do frigorífico desobstruídas.

 **AVISO:** Não use eletrodomésticos mecânicos ou outros meios para acelerar o processo de descongelação.

 **AVISO:** Não use outros eletrodomésticos elétricos dentro do frigorífico.

 **AVISO:** Não danifique o circuito de refrigeração.

 **AVISO:** Quando posicionar o aparelho, certifique-se de que o cabo de alimentação não está preso ou danificado.

 **AVISO:** Não coloque várias tomadas portáteis ou fontes de alimentação portáteis na parte traseira do aparelho.

 **AVISO:** Para evitar lesões ou danos pessoais, este eletrodoméstico deve ser instalado de acordo com as instruções do produtor.

 A pequena quantidade de refrigerante usada neste frigorífico é de R600a (um isobuteno) amigo do ambiente, que é inflamável e explosivo se for inflamado em condições fechadas.

- Quando transportar e colocar o frigorífico, não danifique o circuito de gás refrigerador.
- Não armazene nenhuns recipientes com materiais inflamáveis, tais como latas de spray ou cartuchos de recarga de extintores de incêndio nas proximidades do frigorífico.
- Este eletrodoméstico foi projetado para ser usado em ambientes domésticos e aplicações semelhantes, tais como:
- zonas de cozinha de pessoal em lojas, escritórios ou outros ambientes de trabalho

- casas de campo e por clientes em hotéis, motéis e outro tipo de ambientes residenciais
- bed and breakfast type environments
- catering e aplicações semelhantes não retalhistas.
- Uma ficha especial de terra foi ligada ao cabo de alimentação do seu frigorífico. Esta ficha deve ser utilizada com uma tomada especial de terra de 16 ou 10 amperes, consoante o país onde o produto será vendido. Se não existir tal tomada em sua casa, a mesma deverá ser instalada por um electricista autorizado.
- Este eletrodoméstico pode ser usado por crianças a partir dos 8 anos e pessoas com capacidades físicas, sensoriais ou mentais reduzidas, ou falta de experiência e conhecimentos, caso lhes seja dada supervisão ou instruções relativas ao uso do eletrodoméstico de um modo seguro e compreendam o risco envolvido. As crianças não devem brincar com o eletrodoméstico. A limpeza e a manutenção do utilizador não devem ser feitas por crianças sem supervisão.
- Crianças com idades entre 3 e 8 anos podem encher e esvaziar eletrodomésticos de refrigeração. As crianças não devem efetuar a limpeza ou a manutenção do eletrodoméstico; crianças muito pequenas (0–3 anos) não devem utilizar os eletrodomésticos; crianças pequenas (3–8 anos) apenas podem utilizar os eletrodomésticos de forma segura sob supervisão constante; crianças mais velhas (8–14 anos) e pessoas vulneráveis podem utilizar os eletrodomésticos de forma segura após terem sido supervisionadas ou recebido as instruções adequadas relativamente à utilização do eletrodoméstico. As pessoas muito vulneráveis apenas podem utilizar os eletrodomésticos em segurança sob supervisão constante.

- Um cabo de alimentação/tomada danificado pode provocar um incêndio ou dar um choque elétrico. Quando danificado, deve ser substituído. Isto deve ser feito apenas por pessoal qualificado.
- Este aparelho não se destina à utilização em altitudes superiores a 2000 m.
- **De forma a evitar que os alimentos fiquem contaminados, respeite as instruções que se seguem:**
- Manter a porta aberta durante longos períodos de tempo pode causar um aumento significativo da temperatura nos compartimentos do eletrodoméstico.
- Efetue uma limpeza regular das superfícies que entrem em contacto com qualquer alimento e dos sistemas de drenagem acessíveis.
- Armazene carne e peixe crus em recipientes adequados dentro do frigorífico, de forma que não entrem em contacto com os outros alimentos ou que não vertam para cima dos mesmos.
- Os compartimentos de duas estrelas para alimentos congelados são adequados para armazenar alimentos pré-congelados, para armazenar ou fazer gelado e cubos de gelo.
- Os compartimentos de uma, duas e três estrelas não são adequados para congelar alimentos frescos.
- Se o frigorífico ficar vazio durante longos períodos de tempo, este deve ser desligado, descongelado, limpo e seco, sendo necessário deixar a porta aberta para evitar o aparecimento de bolor dentro do eletrodoméstico.

Assistência

- Para reparar o eletrodoméstico, contacte o Centro de Assistência Autorizado. Utilize apenas peças sobressalentes originais.
- Tenha em consideração que reparações realizadas por si ou não profissionais podem afetar a segurança e anular a garantia.
- As peças sobressalentes que se seguem estarão disponíveis durante 7 anos após o modelo ter sido descontinuado: termóstatos, sensores de temperatura, placas de circuito impresso, fontes de luz, manípulos de portas, dobradiças, tabuleiros e cestas.
- Tenha em consideração que algumas destas peças sobressalentes apenas se encontram disponíveis para profissionais, e que nem todas são relevantes para todos os modelos.
- As juntas das portas estarão disponíveis durante 10 anos após o modelo ter sido descontinuado.

Instruções De Segurança

Atenção: Mantenha as aberturas de ventilação desobstruídas..

- Não utilize dispositivos mecânicos, nem outras formas artificiais para acelerar o processo de descongelação.
- Não utilize dispositivos eléctricos no compartimento do frigorífico.
- Se este dispositivo for para substituir um frigorífico antigo com fechadura, parta ou remova a fechadura antes de colocá-lo, para proteger as crianças que ao brincar podem fechar-se a si próprias dentro.
- Os velhos frigoríficos contêm gases de isolamento e refrigeração, que devem ser correctamente removidos. Quando se desfizer do seu antigo aparelho, entre em contacto com o serviço de recolha de sucata da sua área ou com o seu representante se tiver questões. Assegure-se que as tuberias do seu antigo frigorífico não se vão romper quando forem recolhidas pelos serviços de limpeza.

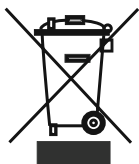

Solicitar à sua autoridade municipal acerca das disposições de REEE para fins de reutilização, reciclagem e recuperação.

Nota importante:

Leia este livro antes de ligar o aparelho. O fabricante não assumirá a responsabilidade no caso de uma incorrecta instalação e utilização diferente aquela exposta neste livro.

Instruções de segurança

- Não utilizar vários conectores ou fios de extensão.
- Não efectuar a ligação em tomadas danificadas ou antigas.
- Não puxar, torcer ou danificar o fio.

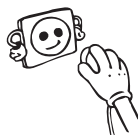

- Este aparelho foi concebido para ser utilizado por adultos, não deixe as crianças brincar com o aparelho ou suspender-se na porta.
- Não ligar ou desligar a tomada com as mãos molhadas a fim de prevenir o risco de choque eléctrico!
- Não colocar garrafas de vidro ou bebidas em lata no congelador. As garrafas ou latas podem explodir.
- Não colocar material explosivo ou inflamável no frigorífico, para sua segurança. Coloque as bebidas com um grau elevado de álcool na vertical e correctamente fechadas no frigorífico.
- Quando remover o gelo do congelador, não deve tocá-lo porque o gelo pode causar queimaduras e/ou cortes.
- Não tocar nos alimentos congelados com as mãos molhadas. Não



consumir gelados e cubos de gelo imediatamente depois de os ter retirados do congelador!



- Não congelar novamente alimentos congelados depois destes terem sido descongelados. Este processo pode causar problemas de saúde como envenenamento.
- Não cobrir o frigorífico com um tecido. Este processo pode afectar o desempenho do frigorífico.
- Fixar os acessórios do frigorífico durante o transporte para prevenir danos nos acessórios.
- **Quando a porta do frigorífico é fechada, ocorre um vácuo. Aguarde 1 minuto antes de abrir novamente a porta.**

- Esta aplicação é opcional para abertura fácil da porta. Com esta aplicação, pode ocorrer uma ligeira condensação nesta área que pode ser eliminada.

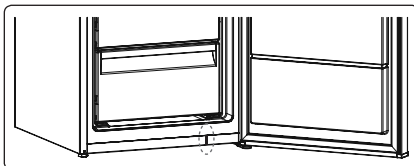

Instalar e utilizar o frigorífico

- Antes de fazer a ligação à corrente eléctrica, certifique-se de que a voltagem na placa de especificações corresponde à voltagem do sistema eléctrico da sua casa.
- A voltagem de funcionamento do frigorífico é 220-240 V a 50Hz.
- Antes de começar a utilizar o frigorífico, ligue para o serviço de assistência mais perto a fim de obter ajuda sobre a instalação, operação e utilização do frigorífico.
- Declinamos qualquer responsabilidade por danos decorrentes de uma utilização com uma ficha não ligada à terra.
- Coloque o frigorífico num lugar não sujeito à luz solar directa.
- O frigorífico deve estar a pelo menos 50cm de fogões, fornos e aquecedores e pelo menos a 5 cm de fornos eléctricos.
- Não deve ser utilizado no exterior nem debaixo da chuva.
- Coloque os separadores de parede em plástico no condensador na parte traseira do frigorífico para evitar uma inclinação contra a parede de maneira a obter um bom desempenho.
- Quando o frigorífico é colocado ao lado de um congelador, deve haver um espaço de 2 cm entre os aparelhos para prevenir a humidade na superfície externa. Não coloque nenhum objecto sobre o frigorífico e instale o frigorífico num local adequado com pelo menos 15 cm disponível no topo.
- Se colocar o frigorífico perto dos seus elementos de cozinha, deixe um espaço de 2cm entre eles.
- Instale o plástico de ajuste da distância (a parte com palhetas pretas situada na parte traseira) rodando de 90° para que o condensador não toque na parede.

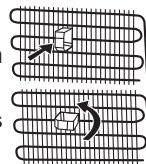

- As pernas dianteiras ajustáveis devem estar numa altura apropriada para que o frigorífico funcione de forma estável e correcta. Pode ajustar as pernas rodando-as no sentido horário (ou na direcção oposta). Esta operação deve ser efectuada antes de colocar os alimentos no frigorífico.

- Antes de utilizar o frigorífico, lave todas as partes com água quente e uma colher de café de bicarbonato de sódio, passe por água e seque. Coloque todas as partes depois da limpeza.

Antes de utilizar o frigorífico

- Quando utilizar o frigorífico pela primeira vez ou depois do transporte, mantenha o frigorífico na posição vertical durante 3 horas e depois ligue-o a fim de permitir um funcionamento correcto. Caso contrário, o compressor pode ficar danificado.
- Pode haver um cheiro quando ligar o frigorífico pela primeira vez, este cheiro desaparece quando o frigorífico começa a arrefecer..



CAPÍTULO- 2. INFORMAÇÃO SOBRE A UTILIZAÇÃO

Informação sobre a tecnologia No-Frost

Os congeladores No-frost utilizam um princípio de funcionamento diferente do utilizado nos congeladores estáticos.

Nos congeladores normais a humidade que entra no congelador devido à abertura de porta e a humidade inerente aos alimentos provocam congelação no compartimento do congelador. Para descongelar o gelo no compartimento do congelador é necessário desligar o congelador periodicamente, colocar os alimentos que têm de ser mantidos congelados num recipiente refrigerado separado e remover o gelo acumulado no compartimento do congelador.

A realidade é completamente diferente nos congeladores No-frost. Ar frio e seco é libertado no interior do compartimento do congelador de forma homogénea e uniforme a partir de vários pontos através de um ventilador. O ar frio disperso de forma homogénea entre as prateleiras refrigera todos os alimentos de forma equilibrada e uniforme impedindo a humidade e a congelação.

Por conseguinte os congeladores No-frost permitem uma utilização fácil para além de proporcionarem uma ampla capacidade e uma aparência elegante.

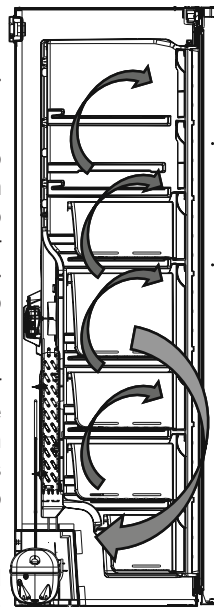

Visor do painel de controlo

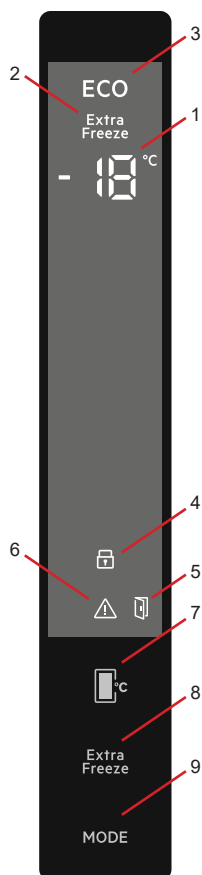

1 - Indicador de ajustes de temperatura do compartimento do congelador

2 - Indicador de congelamento rápido

3- Símbolo de Modo de Economia

4 - Símbolo de Bloqueio Para Crianças

5 - Símbolo de Alarme de porta aberta.

6 - Símbolo de assistência técnica/alarme

7-Permite alterar os valores da temperatura do compartimento do congelador. O valor da temperatura do compartimento do congelador pode ser definido para -16, -18, -20, -22, -24°C.

8- Botão de ajuste de super congelação

9- Botão do modo que ativa o modo de economia

Funcionamento do congelador

Modo de Congelação Rápida

Como usar

- Pressione o botão Super "Extra" para ativar o símbolo de super congelação.
- Quando configurado no modo Sf, o alarme emite um som tipo "beep".
- Quando este modo estiver selecionado, o valor da temperatura que foi configurado antes da seleção de modo será exibido no indicador de temperatura do congelador.

No modo:

- O Modo de Economia não pode ser selecionado.
- Pode pressionar novamente o botão de configuração da temperatura do congelador ou pressionar o botão super "Extra" para desativar o modo de congelação rápida.

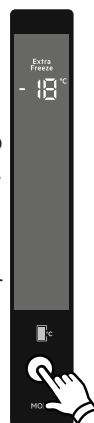

NOTA:

- A quantidade máxima de alimentos frescos (em kg) que pode ser congelada em 24 horas vem indicada na etiqueta do produto.
- Para um melhor desempenho que atingirá a capacidade máxima do congelador, ajuste o modo de congelamento rápido e eficiente 3 horas antes de colocar o alimento fresco.
- Ao chegar ao fim deste tempo, o congelador emitirá um sinal sonoro para indicar que está pronto.

NOTA: O modo “Congelação rápida” será cancelado automaticamente após 24 horas ou quando a temperatura do sensor descer abaixo de -32°C .

Modo de Economia

Como usar

- Pressione e mantenha pressionado o botão do modo até o símbolo do modo de economia aparecer.
- Se não pressionar qualquer outro botão dentro de 1 segundo, o modo de economia será selecionado, o símbolo do modo de economia piscará 3 vezes e ouvir-se-á um sinal sonoro.
- Enquanto o modo de economia estiver selecionado, "E" será exibido no indicador de temperatura do compartimento congelador.

No modo:

- O modo de congelação rápido pode ser selecionado. Neste caso, o modo de economia será cancelado automaticamente e o modo selecionado será ativado.
- Se não pressionar qualquer outro botão dentro de 1 segundo depois de pressionar o botão do modo, este botão será cancelado.

Modo de Economia do Ecrã

Finalidade

Este modo poupa energia desligando toda a iluminação do painel de controlo quando o painel estiver inativo.

Como utilizar

- O modo de economia do ecrã será ativado automaticamente após 30 segundos.
- Se pressionar qualquer tecla enquanto a iluminação do painel de controlo estiver apagada, as definições atuais da máquina irão reaparecer no visor para que possa fazer as alterações que pretender.
- Se não cancelar o modo de economia do ecrã ou premir qualquer tecla durante 30 segundos, o painel de controlo irá permanecer desligado.

Para desativar o modo de economia do ecrã

- Para cancelar o modo de economia do ecrã, em primeiro lugar, necessita de pressionar qualquer botão para ativar os botões e, em seguida, pressionar e manter pressionado o botão durante 3 segundos.
- Para reativar o modo de economia do ecrã, pressione e mantenha pressionado o botão durante 3 segundos.



Ativar o bloqueio para crianças

Quando usar

- O aparelho vem equipado com uma função de bloqueio para crianças para evitar que as crianças brinquem com os botões e alterem os ajustes configurados por si.

Ativar o bloqueio para crianças

- Pressione e mantenha pressionados os botões de ajuste Super "Extra" e Congelação simultaneamente por 5 segundos.
- Após o modo ter sido selecionado, o símbolo de bloqueio aparecerá no visor.

Desativar o bloqueio para crianças

- Pressione e mantenha pressionados os botões de ajuste Super e Congelação simultaneamente por 5 segundos.

Definições de temperatura do congelador

- O valor inicial da temperatura do indicador de temperatura do compartimento do congelador é de -18°C .
- Pressione uma vez o botão de definições de temperatura do congelador.
- Quando pressiona este botão pela primeira vez, o valor mais recente no indicador de temperatura do compartimento do congelador irá piscar.
- Cada vez que pressiona este botão, será ajustado um valor mais baixo. (-16°C , -18°C , -20°C , -22°C , -24°C)
- Se continuar a pressionar, reiniciará a partir de -16°C .
- O valor de temperatura selecionado antes de ativar o modo de congelação rápido ou o modo de economia permanecerá o mesmo uma vez que este modo tenha sido concluído ou cancelado. O aparelho funcionará com os valores de temperatura estabelecidos.



Função de Alarme de porta aberta

Se a porta do congelador estiver aberta durante mais de 2 minutos, o seu eletrodoméstico emite um sinal sonoro e o ícone de porta aberta liga-se.



Avisos sobre os ajustes da temperatura

- Os seus ajustes de temperatura permanecerão válidos durante uma falha de energia.
- Não comute para um outro ajuste antes de completar o anterior.
- O ajuste da temperatura deve ser feito tendo em consideração a frequência com que a porta do congelador é aberta e fechada, quantos alimentos são armazenados e a temperatura ambiente do congelador.
- Dependendo da temperatura ambiente, o seu congelador pode operar 'nonstop' até 24 horas, de forma a arrefecer completamente depois de ter sido ligado pela primeira vez.
- Durante este período, não abra as portas do seu congelador com tanta frequência e nem o sobrecarregue.
- Para prevenir qualquer dano no compressor do seu congelador quando o ligar novamente, após desligar ou depois do restabelecimento de uma falha elétrica, há uma função que faz o seu congelador funcionar após uma demora de 5 minutos. O seu congelador voltará a funcionar normalmente após cerca de 5 minutos.
- O seu congelador foi concebido para funcionar em intervalos de temperatura ambiente especificados nos padrões conforme a classe climática mencionada no rótulo de informações.

A operação do congelador não é recomendada em ambientes com valores de temperatura que não cumprem com os especificados.

- O seu congelador foi projetado para operar à temperatura ambiente de 10 a 43 graus.

Classificação Climática	Temperatura ambiente °C
T	Entre 16 e 43 (°C)
ST	Entre 16 e 38 (°C)
N	Entre 16 e 32 (°C)
SN	Entre 10 e 32 (°C)

- Este aparelho foi concebido para funcionar em condições climáticas difíceis (até 43 °C ou 110° F) e é alimentado com tecnologia "Freezer Shield" a qual assegura que os alimentos congelados não descongelam mesmo que a temperatura ambiente desça até aos -15 °C. Por conseguinte este aparelho pode ser instalado numa divisão não aquecida sem preocupações de que os alimentos congelados no congelador se estraguem. Quando a temperatura ambiente voltar ao normal poderá continuar a utilizar o aparelho normalmente

Acessórios

Icematic

- Puxe a alavanca na sua direção e remova a bandeja de fazer gelo
- Encha com água até ao nível indicado
- Segure a extremidade esquerda da alavanca e coloque a bandeja de gelo na caixa de gelo
- Quando estiverem formados cubos de gelo, torça a alavanca para deixar cair os cubos de gelo na caixa de gelo.

! Não encha a caixa de gelo com água para fazer gelo. Irá danificar-se.



Não encha a caixa de gelo com água para fazer gelo. Pode quebrar.



O movimento da unidade de gelo poderá ser difícil enquanto o frigorífico estiver a funcionar. Nesse caso, deverá ser limpo removendo as prateleiras de vidro.

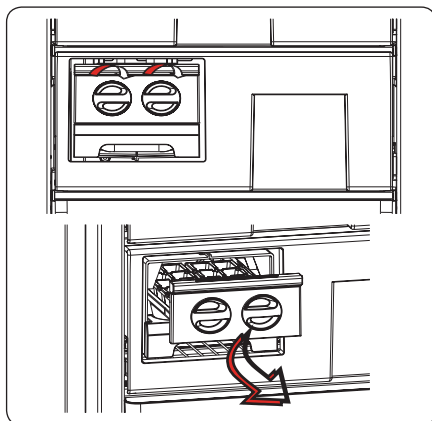

Bandeja de gelo (em alguns modelos)

- Encha a bandeja de gelo com água e coloque-o no compartimento de congelação.
- Após a água estar totalmente congelada, pode torcer a bandeja, tal como indicado abaixo, para remover os cubos de gelo.

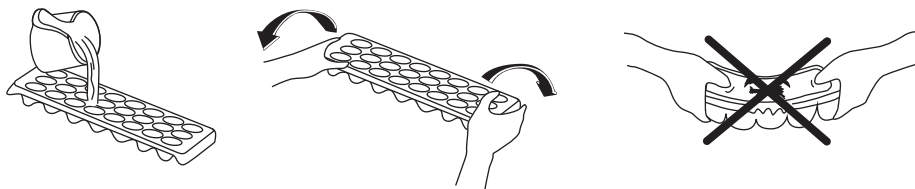

As descrições visuais e textuais na secção de acessórios poderão variar de acordo com o modelo do seu eletrodoméstico.

CAPÍTULO- 3. ARMAZENAMENTO DE ALIMENTOS

- O compartimento do congelador é utilizado para congelar alimentos frescos, para armazenar alimentos congelados durante o período de tempo indicado na embalagem e para fazer cubos de gelo.
- Não coloque alimentos frescos e quentes junto de alimentos congelados, pois estes podem descongelar.
- Ao congelar alimentos frescos (isto é, carne, peixe e carne picada), divida-os em porções que utilizará de cada vez.
- Para armazenar os alimentos congelados siga sempre cuidadosamente as instruções do fabricante descritas nas embalagens dos alimentos congelados. Caso não sejam disponibilizadas informações, os alimentos não devem ser armazenados durante mais de 3 meses a partir da data de compra.
- Carga máxima: caso pretenda armazenar grandes quantidades de alimentos e utilizar a capacidade máxima líquida do congelador, poderá remover as gavetas (exceto a inferior). Pode armazenar itens volumosos diretamente nas prateleiras.
- Quando comprar alimentos congelados, assegure-se de que foram congelados a temperaturas adequadas e que a embalagem está intacta.
- Os alimentos congelados deverão ser transportados em recipientes apropriados para manter a sua qualidade e deverão ser colocados no congelador o mais rápido possível.
- Se uma embalagem de alimento congelado mostrar sinais de humidade e apresentar uma dilatação anormal, é provável que tenha sido armazenada a uma temperatura inadequada e que o conteúdo esteja deteriorado.
- O tempo de armazenamento dos alimentos congelados depende da temperatura ambiente, do ajuste do termóstato, da frequência de abertura da porta, do tipo de alimento e do tempo necessário para transportar o aparelho desde a loja até sua casa. Siga sempre as instruções impressas na embalagem e nunca exceda o tempo máximo de armazenamento indicado.

Caso utilize a capacidade máxima de congelação do seu congelador:

- Ao congelar alimentos frescos, a quantidade máxima de alimentos frescos (em kg) que pode ser congelada em 24 horas está indicada no rótulo do eletrodoméstico. (o seu frigorífico tem a capacidade de congelação para congelar 25 kg à temperatura ambiente de 25 °C)
- Para o melhor desempenho do equipamento alcançar a máxima capacidade de congelação, ativar o modo "Super Freeze" (SF - super congelação) 24 horas antes de colocar alimentos frescos no congelador.
- Após colocar alimentos frescos no congelador, 24 horas são normalmente suficientes para a congelação. O modo "Super Freeze" será desativado automaticamente em 2-3 dias para poupar energia.

Caso pretenda congelar uma pequena quantidade (até 3 kg) no seu congelador:

- Coloque os seus alimentos sem tocar em alimentos já congelados e ative o modo "Fast Freezing" (congelação rápida). Poderá colocar os seus alimentos junto a outros alimentos congelados após estarem completamente congelados (após pelo menos 24 horas).
- Não volte a congelar alimentos depois de descongelarem. Isto poderá provocar problemas de saúde, como intoxicações alimentares.
- Aguarde que os alimentos arrefeçam completamente antes de colocar os mesmos no congelador.
- Quando comprar alimentos congelados, assegure-se de que foram congelados a temperaturas adequadas e que a embalagem está intacta.
- Algumas especiarias **nos alimentos cozinhados** (erva-doce, aneto, vinagre, mistura de especiarias, gengibre, alho, cebola, mostarda, tomilho, manjerona, pimenta preta, mortadela, salsicha etc.) não devem ter bom gosto quando armazenados durante um longo período. Os alimentos congelados devem ser ligeiramente temperados ou o tempero deve ser adicionado quando estiverem descongelados.
- O tempo de armazenamento dos alimentos depende do óleo utilizado. Margarina, gordura animal, óleo e manteiga são adequados, óleo de amendoim e banha de porco não são adequados. Os alimentos cozinhados em líquidos devem ser congelados em recipientes de plástico, os outros alimentos devem ser congelados envoltos em películas de plástico em dentro de sacos de plástico.

	Tempo de armazenamento máximo (meses)	Tempo de descongelação à temperatura ambiente (horas)	Tempo de descongelação no forno (minutos)
Pão	4 - 6	2 - 3	4-5 (220-225 °C)
Biscoitos	3 - 6	1 - 1,5	5-8 (190-200 °C)
Pastelaria	1 - 3	2 - 3	5-10 (200-225 °C)
Tarte	1 - 1,5	3 - 4	5-8 (190-200 °C)
Massa Phyllo	2 - 3	1 - 1,5	5-8 (190-200 °C)
Pizza	2 - 3	2 - 4	15-20 (200 °C)

Carne e peixe	Preparação	Tempo máximo de armazenamento (meses)
Bife	Embalar com película	6 - 8
Carne de borrego	Embalar com película	6 - 8
Assado de vitela	Embalar com película	6 - 8
Pedaços de vitela	Em pequenas porções	6 - 8
Pedaços de borrego	Em porções	4 - 8
Carne picada	Em embalagens sem especiarias	1 - 3
Miúdos (em pequenos pedaços)	Em porções	1 - 3
Salsicha de Bolonha/salame	Devem ser embalados mesmo que tenham uma película de plástico	
Frango e peru	Embalar com película	4 - 6
Ganso e pato	Embalar com película	4 - 6
Veado, coelho e javali	Em porções de 2,5 Kg e em bifes	6 - 8
Peixes de água doce (Salmão, Carpa, grou, peixe-gato...)	Depois de amanhar e escamar o peixe, lavar e secar; e se necessário, cortar o rabo e a cabeça.	2
Peixe fino; perca, pregado, solha-das-pedras		4
Peixes gordos (Atum, bacalhau, pescada, anchova)		2 - 4
Marisco	Lavado em sacos	4 - 6
Caviar	Na respectiva embalagem, recipiente em alumínio ou plástico	2 - 3
Caracol	Em água salgada, recipiente em alumínio ou plástico	3

Nota: A carne congelada deve ser cozinhada como a carne fresca depois da descongelação. Se a carne não for cozinhada depois da descongelação, esta não deve ser novamente congelada.

Vegetais e frutas	Preparação	Tempo de armazenamento máximo (meses)
Feijão verde e feijão	Lavar e cortar em pedaços pequenos e ferver em água	10 - 13
Feijão	Descascar e lavar a ferver em água	12
Couve	Limpar e ferver em água	6 - 8
Cenoura	Lavar e cortar em fatias e ferver em água	12
Pimentão	Cortar o pé, cortar em duas metades e remover o interior e ferver em água	8 - 10
Espinafres	Lavar e ferver em água	6 - 9
Couve-flor	Retirar as folhas, cortar o coração em pedaços, e deixá-la em água com um pouco de sumo de limão durante algum tempo	10 - 12
Beringela	Cortar em pedaços de 2 cm depois de lavar	10 - 12
Milho	Limpar e embalar com a maçaroca ou como milho doce	12
Maçã e pêra	Remover a casca e cortar em fatias finas	8 - 10
Damasco e pêssego	Cortar em duas metades e remover o caroço	4 - 6
Morangos e framboesas	Lavar e tirar os pés	8 - 12
Frutos cozinhados	Adicionar 10% de açúcar no recipiente	12
Ameixa, cereja e mirtilos	Lavar e retirar os caules	8 - 12

Produtos Lácteos	Preparação	Tempo de armazenamento máximo (meses)	Condições de armazenamento
Pacote de leite (Homogeneizado)	Na embalagem de origem	2 - 3	Leite puro - na própria embalagem
Queijo-excluindo queijo branco	Em fatias	6 - 8	Pode ser usada a embalagem original para armazenamento a curto prazo. Deve ser revestido com película para períodos mais longos.
Manteiga, margarina	Na própria embalagem	6	

CAPÍTULO - 4. LIMPEZA E MANUTENÇÃO

 Desligar o aparelho da corrente eléctrica antes de limpar.



 Não limpe o aparelho derramando-lhe água.

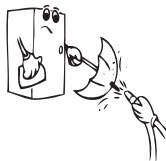

 Os compartimentos do congelador devem ser limpos regularmente utilizando uma solução de bicarbonato de sódio e água morna.

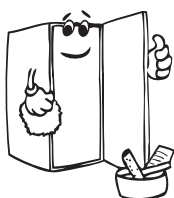
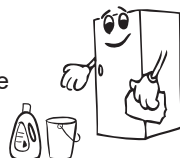

• Limpe os acessórios separadamente com água e detergente. Não os coloque na máquina de lavar.



• Não utilize produtos abrasivos, detergentes ou sabões. Depois de lavar, enxague com água limpa e seque cuidadosamente. Depois de concluído todo o processo de limpeza, ligue novamente a ficha à corrente com as mãos secas.

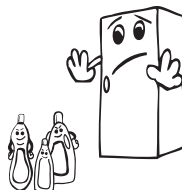

• Deve limpar o condensador (a parte traseira do aparelho) com uma vassoura uma vez por ano de forma a poupar energia e aumentar a produtividade.



 **A FICHA TERÁ DE ESTAR DESLIGADA.**

Descongelar

- O seu aparelho realiza processos automáticos de descongelamento. A água formada como resultado desse processo passa pelo ralo, segue para o contentor de evaporação na parte traseira do frigorífico e evapora-se a partir desse local.
- Por favor, assegure-se que desligou o aparelho da electricidade antes de limpar o contentor de evaporação.
- Remova o contentor de evaporação da sua posição habitual desaparafusando os parafusos tal como indicado. Limpe com água e um pouco de detergente em intervalos de tempo específicos. Assim, a formação de odores esta prevenida.

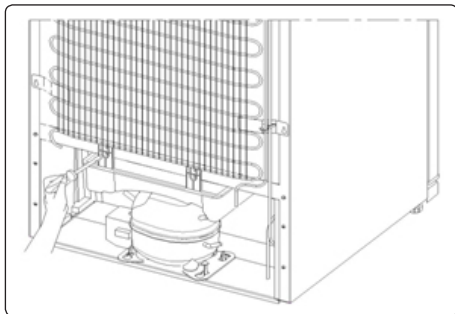

Substituir a iluminação LED

Para substituir quaisquer LED, contacte o Centro de Reparação Autorizado mais próximo.

Nota: Os números e a localização das luzes LED poderá mudar de acordo com o modelo.

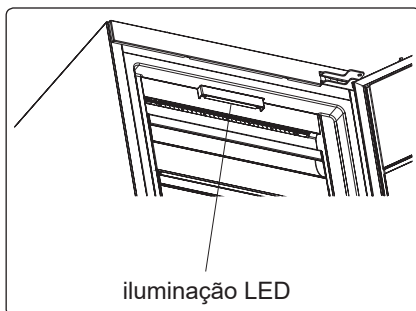

CAPÍTULO - 5. TRANSPORTE E REPOSICIONAMENTO

Transporte e mudança da posição de instalação

- As embalagens originais e protectoras de *polystyrene* (PS) podem ser recolhidas se preferir.
- Na altura de transportar o aparelho, ate-o bem com uma corda forte e comprida. As regras escritas na caixa ondulada devem ser aplicadas quando transportar o aparelho.
- Antes de transportar o aparelho ou mudá-lo de sítio, todos os objectos móveis (p.e. prateleiras, o raspador, etc...) devem ser retirados ou colados com fita adesiva de modo a prevenir choques dentro do compartimento do aparelho.

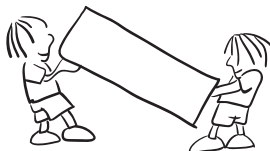

! *Transportar o frigorífico na posição vertical.*

Mudança do sentido de abertura da porta

- Não é possível alterar a direcção da abertura da porta do congelador, se o manípulo da porta no seu congelador estiver instalado na superfície frontal da porta.
- É possível alterar a direcção de abertura da porta em modelos sem manípulo.
- Se a direcção de abertura da porta do seu congelador puder ser alterada, deve contactar o Serviço de Assistência autorizado mais próximo para a respectiva alteração.

CAPÍTULO - 6. ANTES DE LIGAR PARA O SERVIÇO DE ASSISTÊNCIA

Erros

O seu frigorífico irá avisar se as temperaturas do congelador estiverem em níveis inadequados ou se ocorrer um problema com o eletrodoméstico. Os códigos de aviso são indicados nos indicadores do congelador.

TIPO DE ERRO	SIGNIFICADO	PORQUÊ	O QUE FAZER
E01	Aviso do sensor		Chame o serviço de assistência técnica o mais depressa possível.
E02			
E03			
E06			
E07			
E08	Aviso de baixa tensão	A fonte de alimentação do dispositivo desceu para 170 V.	<ul style="list-style-type: none">- Esta não é uma falha do dispositivo, dado que este erro ajuda a evitar danos no compressor.- A tensão deve ser aumentada para os níveis necessários Se este aviso continuar, deve contactar um técnico autorizado.
E09	O compartimento do congelador não está suficientemente frio	Ocorrência provável após uma falha elétrica prolongada.	<ol style="list-style-type: none">1. Defina a temperatura do congelador para um valor mais frio ou defina-a para o modo de Congelação Intensa. Esta ação deve remover o código de erro assim que a temperatura necessária seja atingida. Mantenha as portas fechadas para diminuir o tempo necessário para atingir a temperatura correta.2. Retire quaisquer produtos que se tenham descongelado durante este erro. Estes podem ser utilizados durante um curto período de tempo.3. Não acrescente quaisquer produtos frescos ao compartimento do congelador até que a temperatura correta seja atingida e o erro já não exista. Se este aviso continuar, deve contactar um técnico autorizado.

Se o frigorífico não funcionar:

- Há um corte de energia?
- A ficha está ligada correctamente na tomada?
- Será que o fusível da ficha onde a tomada está ligada ou o fusível da tomada está queimado?
- Existe algum problema na tomada? Para verificar isto, ligue o seu frigorífico a uma tomada que esteja a funcionar correctamente.

Avisos de controlo;

Se as temperaturas dos compartimentos de arrefecimento e de congelação não estiverem nos níveis adequados ou se houver um problema com o aparelho, o seu frigorífico avisá-lo-á. Os códigos de aviso aparecem no ecrã de ajuste do congelador e do frigorífico.

Se o seu frigorífico estiver com um funcionamento ruidoso;

Ruídos normais

Ruído de partir (partir gelo):

- É ouvido durante o processo de descongelamento automático.
- Uma vez o aparelho tenha sido descongelado ou aquecido (expansões no material do aparelho).

Pequeno ruído de partir

- Ouvido quando o termóstato liga ou desliga o compressor.

Ruído no compressor

- É normal o ruído do motor. Este ruído significa que o compressor funciona normalmente. Como o compressor está a arrancar, pode funcionar de uma forma ligeiramente mais ruidosa durante um curto período de tempo.

Som de borbulhar e de turbulência:

- Este ruído é emitido à medida de o líquido refrigerante flui através dos tubos no sistema.

Som de água a correr:

- Este som é normal de água a correr no reservatório de evaporação durante o processo de descongelamento. Este som pode ser ouvido durante o processo de descongelamento realizado pelo aparelho.

Som de água a ferver:

- É um som normal do ventilador. Este som pode ser ouvido devido à circulação de ar nos frigoríficos Sem gelo desde que o sistema esteja a funcionar normalmente.

Se os bordos da cabine do frigorífico em contacto com o vedante da porta estiverem quentes;

- Especialmente nos meses de verão (em climas quentes) pode haver aquecimento nas superfícies em contacto com o vedante no frigorífico quando o compressor está em funcionamento e isto é relativamente normal.

Se houver humificação nas partes interiores do frigorífico;

- Os alimentos foram correctamente embalados? Os recipientes foram bem secos antes de terem sido colocados no frigorífico?
- AS portas do frigorífico foram abertas com muita frequência? Quando a porta é aberta, a humidade existente no ar ambiente entra no frigorífico. Especialmente se o nível de humidade no meio ambiente for demasiado elevado, quanto mais frequentemente a porta for aberta mais rápida será a humificação.
- É normal a formação de gotas de água na parede de trás no seguimento de um processo automático de descongelamento. (modelos estáticos)

Se as portas não são abertas nem fechadas correctamente:

- AS embalagens dos alimentos estão a impedir as portas de serem fechadas?
- Será que os compartimentos da porta, prateleiras e gavetas estão correctamente colocadas?
- Os vedantes da porta estão defeituosos ou cortados?
- O frigorífico está colocado num plano inclinado?

NOTAS IMPORTANTES:

- A função de protecção do compressor será activada após um corte eléctrico súbito ou depois de ter desligado o aparelho, porque o gás no sistema de arrefecimento ainda não está estabilizado. O frigorífico arrancará depois de 5 minutos, não há motivo para preocupação.
- Se não usar o frigorífico durante um longo período de tempo (por ex. férias de verão) deve desligá-lo. Limpe o frigorífico de acordo com a Parte 4 e deixe a porta aberta para prevenir a humidade e cheiros.
- Se o problema persistir mesmo depois de ter seguido todas as instruções acima, consulte o serviço de assistência mais próximo.
- Se o aparelho que comprou for destinado para uso doméstico, deve ser somente usado para os fins indicados. Não é apropriado para uso comercial ou comum. Se o utilizador usar o aparelho duma forma que não esteja em conformidade com estas características, chamamos a atenção que nem o produtor nem o distribuidor serão responsabilizados por qualquer reparação ou avaria durante o período de garantia.
- A duração do seu aparelho indicada e declarada pelo Departamento de Indústria é de 10 anos (o período de retenção de peças necessárias para um funcionamento correcto do aparelho).

Sugestões para poupar energia

- Não instale o dispositivo perto de fontes de calor. Como um fogão, forno, máquina de lavar a loiça ou radiador, e coloque o dispositivo na parte mais fria da sala.
- Coloque o dispositivo numa sala fria e bem arejada e verifique se as aberturas de ar do dispositivo não estão obstruídas.
- Deixe arrefecer os alimentos quentes à temperatura ambiente antes de os colocar no frigorífico.
- Tente não deixar a porta aberta durante longos períodos ou abrir a porta com muita frequência porque o ar quente irá entrar no compartimento e o compressor irá ligar-se desnecessariamente com frequência.
- Verifique se não há obstruções que impedem a porta de fechar correctamente.
- Cubra os alimentos antes de os colocar no congelador. Este processo impede a formação de humidade no interior do dispositivo.
- Consulte a secção “ajustes da temperatura” para verificar os ajustes de controlo de temperatura sugeridos.
- Não bloqueia os ventiladores de ar frio. Este processo resulta num esforço acrescido do dispositivo e num maior consumo de energia.
- Mantenha o congelador cheio.
- Nivelar o congelador para poder fechar correctamente a porta.
- Limpe periodicamente a parte traseira do dispositivo com um aspirador de poeiras ou um pincel para prevenir um aumento do consumo de energia.
- A junta da porta deve estar limpa e flexível. **Em caso de desgaste, se a junta for removível, substitua a mesma. Caso não seja removível, terá de substituir a porta.**
- O modo Eco/função predefinida preserva alimentos congelados, ao mesmo tempo que poupa energia.
- Compartimento para congelados (congelador): a configuração interior do eletrodoméstico garante a utilização mais eficiente da energia.
- Não remova os acumuladores de frio da cesta do congelador (se existente).

CAPÍTULO - 7. DESCRIÇÃO DO ELETRODOMÉSTICO

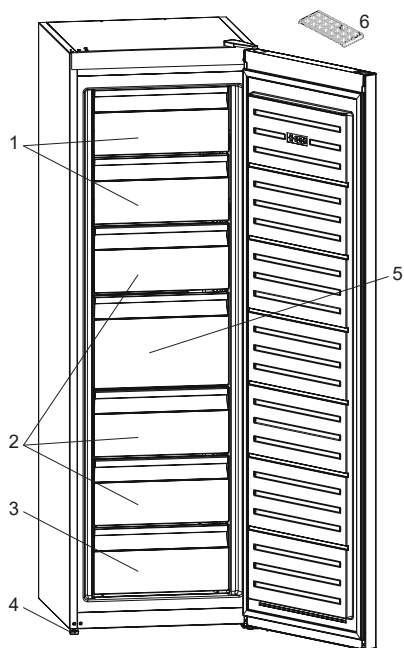

1. Resguardo do congelador
2. Gavetas do congelador
3. Gaveta inferior do congelador
4. Pes de nivel
5. Gaveta grande do congelador
6. O recipiente de gelo *

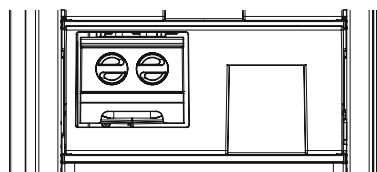

(em alguns modelos)

Esta apresentação visa dar informações sobre as partes do dispositivo.
As partes podem variar de acordo com o modelo do dispositivo.

www.aeg.com/shop



CE