

▶ AGB728E6NW

EN User Manuel
FREEZER

ES Manual de instrucciones
CONGELADOR

NO Bruksanvisning
FRYSER

PT Manual de Instruções
CONGELADOR

USER MANUAL

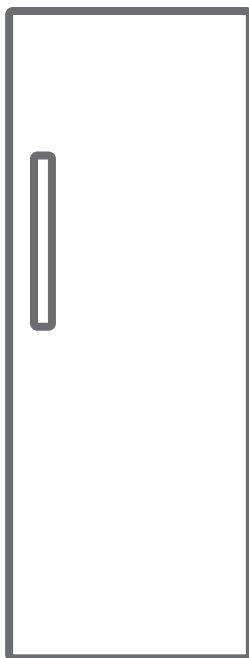

AEG



EN

FIRE

Warning; Risk of fire / flammable materials

CONTENTS

BEFORE USING THE APPLIANCE	5
General warnings	5
Old and out-of-order fridges or freezer	9
Safety warnings	9
Installation warnings	10
Before using your freezer	11
THE VARIOUS FUNCTION AND POSSIBILITIES	11
Information on No-Frost technology	11
Display and Control Panel	12
Operating Your Freezer	12
Super Freeze Mode	12
Economy Mode	13
The Child Lock Function	14
Temperature Settings	14
Warnings about temperature adjustments	15
Accessories	15
The Icematic	15
Ice Tray	16
ARRANGING FOOD IN THE APPLIANCE	16
CLEANING AND MAINTENANCE	19
Defrosting	20
TRANSPORTATION AND CHANGING OF INSTALLATION POSITION	20
Repositioning the Door	20
BEFORE CALLING YOUR AFTER SALES SERVICE.....	21
Hints for Energy Saving	23
THE PARTS OF THE APPLIANCE AND THE COMPARTMENTS	24

PART - 1. BEFORE USING THE APPLIANCE

General warnings

⚠ WARNING: Keep ventilation openings, in the appliance enclosure or in the built-in structure, clear of obstruction.

⚠ WARNING: Do not use mechanical devices or other means to accelerate the defrosting process, other than those recommended by the manufacturer.

⚠ WARNING: Do not use electrical appliances inside the food storage compartments of the appliance, unless they are of the type recommended by the manufacturer.

⚠ WARNING: Do not damage the refrigerant circuit.

⚠ WARNING: When positioning the appliance, ensure the supply cord is not trapped or damaged.

⚠ WARNING: Do not locate multiple portable socket-outlets or portable power supplies at the rear of the appliance.

⚠ WARNING: In order to avoid any hazards resulting from the instability of the appliance, it must be fixed in accordance with the following instructions:

⚠ If your appliance uses R600a as a refrigerant (this information will be provided on the label of the cooler) you should take care during transportation and installation to prevent the cooler elements from being damaged. R600a is an environmentally friendly and natural gas, but it is explosive. In the event of a leak due to damage of the cooler elements, move your fridge away from open flames or heat sources and ventilate the room where the appliance is located for a few minutes.

- While carrying and positioning the fridge, do not damage the cooler gas circuit.
- Do not store explosive substances such as aerosol cans with a flammable propellant in this appliance.
- This appliance is intended to be used in household and domestic applications such as:

- staff kitchen areas in shops, offices and other working environments.
- farm houses and by clients in hotels, motels and other residential type environments.
- bed and breakfast type environments;
- catering and similar non-retail applications.
- If the socket does not match the refrigerator plug, it must be replaced by the manufacturer, a service agent or similarly qualified persons in order to avoid a hazard.
- A specially grounded plug has been connected to the power cable of your refrigerator. This plug should be used with a specially grounded socket of 16 amperes or 10 amperes according to country where the product will be sold. If there is no such socket in your house, please have it installed by an authorized electrician.
- This appliance can be used by children aged from 8 years and above and persons with reduced physical, sensory or mental capabilities or lack of experience and knowledge if they have been given supervision or instruction concerning use of the appliance in a safe way and understand the hazards involved. Children shall not play with the appliance. Cleaning and user maintenance shall not be made by children without supervision.
- Children aged from 3 to 8 years are allowed to load and unload refrigerating appliances. Children are not expected to perform cleaning or user maintenance of the appliance, very young children (0-3 years old) are not expected to use appliances, young children (3-8 years old) are not expected to use appliances safely unless continuous supervision is given, older children (8-14 years old) and vulnerable people can use appliances safely after they have been given appropriate supervision or instruction concerning use of the appliance. Very vulnerable people are not expected to use appliances

safely unless continuous supervision is given.

- If the supply cord is damaged, it must be replaced by the manufacturer, an authorised service agent or similar qualified persons, in order to avoid a hazard.
- This appliance is not intended for use at altitudes exceeding 2000 m.

To avoid contamination of food, please respect the following instructions:

- Opening the door for long periods can cause a significant increase of the temperature in the compartments of the appliance.
- Clean regularly surfaces that can come in contact with food and accessible drainage systems
- Store raw meat and fish in suitable containers in the refrigerator, so that it is not in contact with or drip onto other food.
- Two-star frozen-food compartments are suitable for storing pre-frozen food, storing or making ice cream and making ice cubes.
- One-, two- and three-star compartments are not suitable for the freezing of fresh food.
- If the refrigerating appliance is left empty for long periods, switch off, defrost, clean, dry, and leave the door open to prevent mould developing within the appliance.

Service

- To repair the appliance contact the Authorised Service Centre. Use original spare parts only.
- Please note that self-repair or nonprofessional repair can have safety consequences and might void the guarantee.
- The following spare parts will be available for 7 years after the model has been discontinued: thermostats, temperature sensors, printed circuit boards, light sources, door handles, door hinges, trays and baskets.
- Please note that some of these spare parts are only available to professional repairers, and that not all spare parts are relevant for all models.
- Door gaskets will be available for 10 years after the model has been discontinued.

Old and out-of-order fridges or freezer

- If your old fridge or freezer has a lock, break or remove the lock before discarding it, because children may get trapped inside it and may cause an accident.
- Old fridges and freezers contain isolation material and refrigerant with CFC. Therefore, take care not to harm environment when you are discarding your old fridges.

Disposal of your old appliance



The symbol on the product or on its packaging indicates that this product may not be treated as household waste. Instead it shall be handed over to the applicable collection point for the recycling of electrical and electronic equipment. By ensuring this product is disposed of correctly, you will help prevent potential negative consequences for the environment and human health, which could otherwise be caused by inappropriate waste handling of this product. For more

detailed information about recycling of this product, please contact your local city office, your household waste disposal service or the shop where you purchased the product.

Notes:

- Please read the instruction manual carefully before installing and using your appliance. We are not responsible for the damage occurred due to misuse.
- Follow all instructions on your appliance and instruction manual, and keep this manual in a safe place to resolve the problems that may occur in the future.
- This appliance is produced to be used in homes and it can only be used in domestic environments and for the specified purposes. It is not suitable for commercial or common use. Such use will cause the guarantee of the appliance to be cancelled and our company will not be responsible for any losses incurred.
- This appliance is produced to be used in houses and it is only suitable for cooling / storing foods. It is not suitable for commercial or common use and/or for storing substances except for food. Our company is not responsible for any losses incurred by inappropriate usage of the appliance.

Safety warnings

- Do not connect your freezer to the mains electricity supply using an extension lead.
- Do not use damaged, torn or old plugs.
- Do not pull, bend or damage the cord.

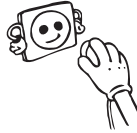

- Do not use plug adapter.
- This appliance is designed for use by adults. Do not allow children to play with the appliance or hang off the door.
- Never touch the power cord/plug with wet hands. This may cause a short circuit or electric shock.



- Do not place glass bottles or cans in the ice-making compartment as they will burst when the contents freeze.
- Do not place explosive or flammable material in your freezer.
- When removing ice from the ice-making compartment, do not touch it. Ice may cause frost burns and/or cuts.
- Do not touch frozen goods with wet hands. Do not eat ice-cream or ice cubes immediately after they are removed from the ice-making compartment.
- Do not re-freeze thawed frozen food. This may cause health issues such as food poisoning.



When the door of the freezer is closed, a vacuum seal will form. Wait for 1 minute before reopening it. This application is optional for easy opening of the door. With this application, a little condensation may occur around this area and you may remove it.

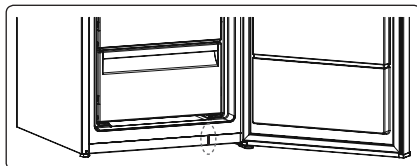

Installation warnings

Before using your freezer for the first time, please pay attention to the following points:

- The operating voltage for your freezer is 220-240 V at 50Hz.
- The plug must be accessible after installation.
- Your freezer may have an odour when it is operated for the first time. This is normal and the odour will fade when your freezer starts to cool.
- Before connecting your freezer, ensure that the information on the data plate (voltage and connected load) matches that of the mains electricity supply. If in doubt, consult a qualified electrician.
- Insert the plug into a socket with an efficient ground connection. If the socket has no ground contact or the plug does not match, we recommend you consult a qualified electrician for assistance.
- The appliance must be connected with a properly installed fused socket. The power supply (AC) and voltage at the operating point must match with the details on the name plate of the appliance (the name plate is located on the inside left of the appliance).
- We do not accept responsibility for any damages that occur due to ungrounded usage.
- Place your freezer where it will not be exposed to direct sunlight.
- Your freezer must never be used outdoors or exposed to rain.
- Your appliance must be at least 50 cm away from stoves, gas ovens and heater cores, and at least 5 cm away from electrical ovens.
- If your freezer is placed next to a deep freezer, there must be at least 2 cm between them to prevent humidity forming on the outer surface.
- Do not cover the body or top of freezer with lace. This will affect the performance of your freezer.
- Clearance of at least 150 mm is required at the top of your appliance. Do not place anything on top of your appliance.
- Do not place heavy items on the appliance.
- Clean the appliance thoroughly before use (see Cleaning and Maintenance).



- Before using your freezer, wipe all parts with a solution of warm water and a teaspoon of sodium bicarbonate. Then, rinse with clean water and dry. Return all parts to the freezer after cleaning.
- Use the adjustable front legs to make sure your appliance is level and stable. You can adjust the legs by turning them in either direction. This must be done before placing food in the appliance.
- Install the two plastic distance guides (the parts on the black vanes -condenser- at the rear) by turning it 90° (as shown in the figure) to prevent the condenser from touching the wall.
- The distance between the appliance and back wall must be a maximum of 75 mm.

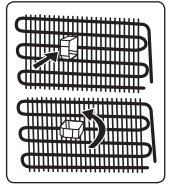

Before using your freezer

- When using your freezer for the first time, or after transportation, keep it in an upright position for at least 3 hours before plugging into the mains. This allows efficient operation and prevents damage to the compressor.
- Your freezer may have a smell when it is operated for the first time. This is normal and the smell will fade away when your freezer starts to cool.



PART - 2. THE VARIOUS FUNCTION AND POSSIBILITIES

Information on No-Frost technology

No-frost freezers differ from other static freezers in their operating principle.

In normal freezers, the humidity entering the freezer due to opening the door and the humidity inherent in the food causes freezing in the freezer compartment. To defrost the frost and ice in the freezer compartment, you are periodically required to turn off the freezer, place the food that needs to be kept frozen in a separately cooled container and remove the ice gathered in the freezer compartment.

The situation is completely different in no-frost freezers. Dry and cold air is blown into the freezer compartment homogeneously and evenly from several points via a blower fan. Cold air dispersed homogeneously and evenly between the shelves cools all of your food equally and uniformly, thus preventing humidity and freezing.

Therefore your no-frost freezer allows you ease of use, in addition to its huge capacity and stylish appearance.

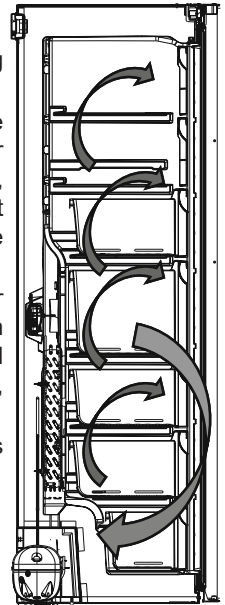

Display and Control Panel

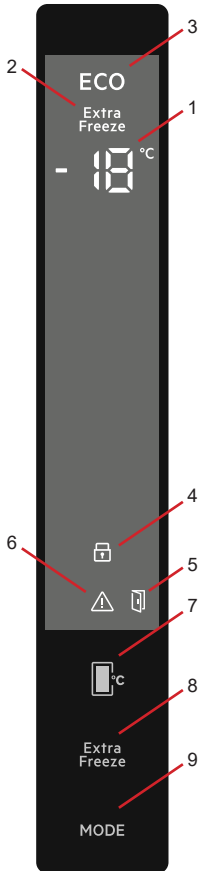

Using the Control Panel

1. It is freezer set value screen.
2. It is super freeze indicator.
3. It is economy mode symbol.
4. It is child-lock symbol.
5. Door open alarm symbol.
6. It is alarm symbol.
7. It enables the setting value of freezer to be modified. Freezer may be set to -16, -18, -20, -22 and -24 °C.
8. It enables the setting super freeze mode.
9. It enables the modes (economy and screen saver...) to be activated if desired.

Operating Your Freezer

Super Freeze Mode

Purpose

- To freeze a large quantity of food that cannot fit on the fast freeze shelf.
- To freeze prepared foods.
- To freeze fresh food quickly to retain freshness.

How Would It Be Used?

- Press the super freeze mode button.
- If no button is pressed for 1 second, to activate the super freeze symbol. Buzzer will sound beep beep and mode will be set.
- When this mode is selected, the temperature value that was set before mode selection will be displayed on the freezer temperature indicator.



During This Mode:

- Economy mode cannot be selected.
- You can press the freezer temperature setting button again or press the super button to deactivate super freeze mode.

Notes:

- The maximum amount of fresh food (in kilograms) that can be frozen within 24 hours is shown on the appliance label.
- For optimal appliance performance in maximum freezer capacity, activate Super Freeze mode 3 hours before you put fresh food into the freezer.
- At the end of this period, the fridge will sound an audible alarm notifying that it is ready.



Super freeze mode will automatically cancel after 24 hours or when the freezer sensor temperature drops below -32 °C.

Economy Mode

Purpose

Energy savings. During periods of less frequent use (door opening) or absence from home, such as a holiday, Eco program can provide optimum temperature whilst saving power.

How Would It Be Used?

- Press and hold the mode button until Economy mod symbol appears.
- If no button is pressed for 1 second, mode will be set. Eco symbol will blink 3 times. When mode is set, buzzer will sound beep beep.
- Freezer temperature segments will show "E".
- Economy symbol and E will light till mode finishes.

During This Mode:

- Economy mode can be cancelled by the same operation of selecting.
- Super freeze mode can be selected. In this case, economy mode will be cancelled automatically and the selected mode will be activated.

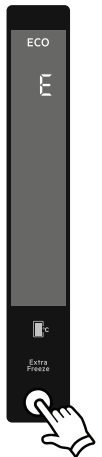

1.1.1. Screen Saver Mode

Purpose

This mode saves energy by switching off all control panel lighting when the panel is left inactive.

How to Use

- Screen saver mode will be activated automatically after 30 seconds.
- If you press any key while the lighting of the control panel is off, the current machine settings will reappear on the display to let you make any change you wish.
- If you do not cancel the screen saving mode or press any key for 30 seconds, control panel will remain off.

To deactivate the screen saving mode,

- To cancel the screen saving mode, first of all, you need to press any key to activate the keys and then press and hold the Mode button for 3 seconds.
- To reactivate screen saving mode, press and hold the mode button for 3 seconds.

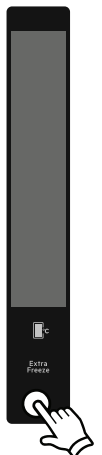

The Child Lock Function

Purpose

Child lock can be activated to prevent any accidental or unintentional changes being made to the appliance settings.

Activating Child Lock

Press on super and freezer temperature setting buttons simultaneously for 5 seconds.

Deactivating Child Lock

Press on super and freezer temperature setting buttons simultaneously for 5 seconds.



Child lock will also be deactivated if electricity is interrupted or the fridge is unplugged.

Temperature Settings

Freezer Temperature Settings

The initial temperature value for the freezer setting indicator is -18 °C.

- Press the set freezer temperature set button once.
- When you first push this button, the last set value will blink on the screen.
- Whenever you press this button, a lower temperature will be set (-16 °C, -18 °C, -20 °C, -22 °C and -24 °C,).
- If you continue to press it, it will restart from -16 °C.
- The temperature value selected before super freeze mode or economy mode is activated and will remain the same when the mode is over or cancelled. The appliance continues to operate with this temperature value.

Door Open Alarm Function

If freezer door is opened more than 2 minutes, appliance sounds 'beep beep' and door open icon will be light.

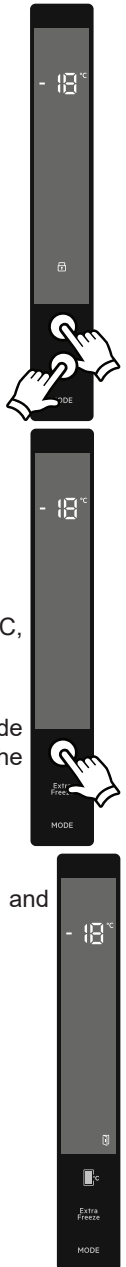

Warnings about temperature adjustments

- It is not recommended that you operate your freezer in environments colder than 10°C in terms of its efficiency.
- Do not start another adjustment while you are already making an adjustment.
- Temperature adjustments should be made according to the frequency of door openings, the quantity of food kept inside the freezer and the ambient temperature in the location of your freezer.
- In order to allow your freezer to reach the operating temperature after being connected to mains, do not open the door frequently or place large quantities of food in the freezer. Please note that, depending on the ambient temperature, it may take 24 hours for your freezer to reach the operating temperature.
- A 5 minute delay function is applied to prevent damage to the compressor of your freezer when connecting or disconnecting to mains, or when an energy breakdown occurs. Your freezer will begin to operate normally after 5 minutes.
- Your appliance is designed to operate in the ambient temperature (T/SN = 10°C - 43°C) intervals stated in the standards, according to the climate class displayed on the information label. We do not recommend operating your appliance out of the stated temperature limits in terms of cooling effectiveness.

Climate Class	Ambient Temperature (°C)
T	Between 16 and 43 (°C)
ST	Between 16 and 38 (°C)
N	Between 16 and 32 (°C)
SN	Between 10 and 32 (°C)
T/SN	Between 10 and 43 (°C)

Important installation instructions

This appliance is designed to work in difficult climate conditions (up to 43 degrees C or 110 degrees F) and is powered with 'Freezer Shield' technology which ensures that the frozen food in the freezer will not defrost even if the ambient temperature falls as low as -15 °C. So you may then install your appliance in an unheated room without having to worry about frozen food in the freezer being spoilt. When the ambient temperature returns to normal, you may continue using the appliance as usual.

Accessories

The Icematic (In some models)

- Pull the lever towards you and remove the ice maker tray
- Fill with water to the marked level
- Hold the left end of the lever and set the ice-tray on the icebox
- When ice cubes have formed, twist the lever to drop the ice cubes into the icebox.

 **Do not fill the icebox with water in order to make ice. It will break.**

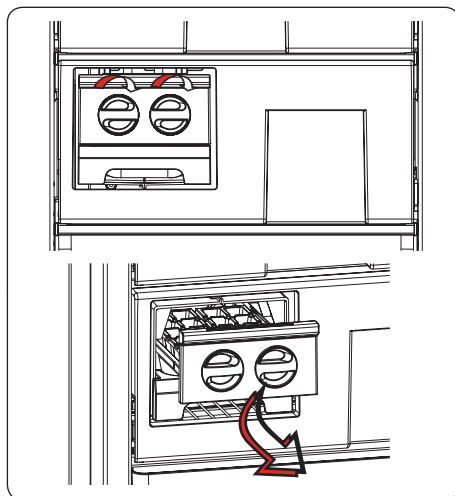

Ice Tray (In some models)

- Fill the ice tray with water and place in the freezer compartment.
- After the water has completely frozen, you can twist the tray as shown below to remove the ice cubes.

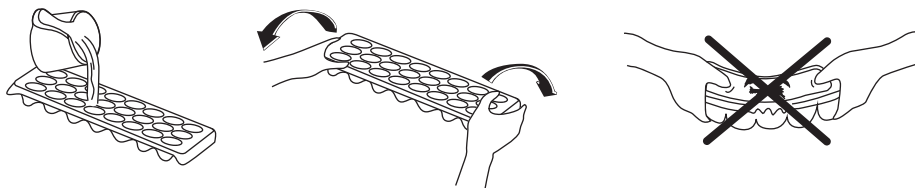

Visual and text descriptions in the accessories section may vary according to the model of your appliance.

PART - 3. ARRANGING FOOD IN THE APPLIANCE

- The freezer is used for storing frozen food, freezing fresh food, and making ice cubes.
- For freezing fresh food; wrap and seal fresh food properly, that is the packaging should be air tight and shouldn't leak. Special freezer bags, aluminum foil polythene bags and plastic containers are ideal.
- Do not store fresh food next to frozen food as it can thaw the frozen food.
- Before freezing fresh food, divide it into portions that can be consumed in one sitting.
- Consume thawed frozen food within a short period of time after defrosting
- Never place warm food in the freezer compartment as it will thaw the frozen food.
- Always follow the manufacturer's instructions on food packaging when storing frozen food. If no information is provided food, should not be stored for more than 3 months from the date of purchase.
- When purchasing frozen food, make sure that it has been stored under appropriate conditions and that the packaging is not damaged.
- Frozen food should be transported in appropriate containers and placed in the freezer as soon as possible.
- Do not purchase frozen food if the packaging shows signs of humidity and abnormal swelling. It is probable that it has been stored at an unsuitable temperature and that the contents have deteriorated.
- The storage life of frozen food depends on the room temperature, the thermostat setting, how often the door is opened, the type of food, and the length of time required to transport the product from the shop to your home. Always follow the instructions printed on the packaging and never exceed the maximum storage life indicated.
- The maximum amount of fresh food (in kg) that can be frozen in 24 hours is indicated on the appliance label.
- To use the maximum capacity of the freezer compartment, use the glass shelves for the upper and middle section, and use the lower basket for the bottom section.
- Use the fast freezing shelf to freeze home cooking (and any other food which needs to be frozen quickly) more quickly because of the freezing shelf's greater freezing power. Fast freezing shelf is the bottom drawer of the freezer compartment.

If you would use maximum freezing capacity of your freezer:

- While freezing fresh foods, the maximum amount of fresh food (in kg) that can be frozen in 24 hours is indicated on the appliance label.
- For optimum appliance performance to reach maximum freezing capacity, activate Super Freeze (SF) mode 24 hours before placing fresh food into the freezer.
- After placing fresh food into the freezer, 24 hours is generally sufficient for freezing. "Super Freeze" mode will be deactivated automatically in 2-3 days to save energy.

If you would freeze a small amount (up to 3 kg) in your freezer:

- Place your food without touching already frozen food and activate "Fast Freezing" mode. You can put your food next to other frozen food after it is completely frozen (after minimum 24 hours).
- Do not re-freeze frozen food after it has thawed. This may cause health issues, such as food poisoning.
- Allow hot food to completely cool down before placing it in the freezer.
- When buying frozen food ensure that these have been frozen at suitable temperatures and that the packing is intact.

NOTE: If you attempt to open the freezer door immediately after closing it, you will find that it will not open easily. This is normal. Once equilibrium has been reached, the door will open easily.

Important note:

- Never refreeze thawed frozen food.
- The taste of some spices found in cooked dishes (anise, basilica, watercress, vinegar, assorted spices, ginger, garlic, onion, mustard, thyme, marjoram, black pepper, etc.) changes and they assume a strong taste when they are stored for a long period of time. Therefore, add small amounts of spices to food to be frozen, or the desired spice should be added after the food has thawed.
- The storage time of food is dependent on the type of oil used. Suitable oils are margarine, calf fat, olive oil and butter. Unsuitable oils are peanut oil and pig fat.
- Food in liquid form should be frozen in plastic cups and other food should be frozen in plastic folios or bags.



The table below is a quick guide to show you the most efficient way to store the major food groups in your freezer compartment.

Meat and fish	Preparation	Maximum storage time (months)
Steak	Wrap in foil	6 - 8
Lamb meat	Wrap in foil	6 - 8
Veal roast	Wrap in foil	6 - 8
Veal cubes	In small pieces	6 - 8
Lamb cubes	In pieces	4 - 8
Minced meat	In packaging without using spices	1 - 3
Giblets (pieces)	In pieces	1 - 3
Bologna sausage/salami	Should be kept packaged even if it has a membrane	
Chicken and turkey	Wrap in foil	4 - 6

Meat and fish	Preparation	Maximum storage time (months)
Goose and duck	Wrap in foil	4 - 6
Deer, rabbit, wild boar	In 2.5 kg portions or as fillets	6 - 8
Freshwater fish (Salmon, Carp, Crane, Catfish)	After cleaning the bowels and scales of the fish, wash and dry it. If necessary, remove the tail and head.	2
Lean fish (Bass, Turbot, Flounder)		4
Fatty fishes (Tuna, Mackerel, Bluefish, Anchovy)		2 - 4
Shellfish	Clean and in a bag	4 - 6
Caviar	In its packaging, or in an aluminium or plastic container	2 - 3
Snails	In salty water, or in an aluminium or plastic container	3
 NOTE: Thawed frozen meat should be cooked as fresh meat. If the meat is not cooked after defrosting, it must not be re-frozen.		

Vegetables and Fruits	Preparation	Maximum storage time (months)
String beans and beans	Wash, cut into small pieces and boil in water	10 - 13
Beans	Hull, wash and boil in water	12
Cabbage	Clean and boil in water	6 - 8
Carrot	Clean, cut into slices and boil in water	12
Pepper	Cut the stem, cut into two pieces, remove the core and boil in water	8 - 10
Spinach	Wash and boil in water	6 - 9
Cauliflower	Remove the leaves, cut the heart into pieces and leave it in water with a little lemon juice for a while	10 - 12
Eggplant	Cut into pieces of 2cm after washing	10 - 12
Corn	Clean and pack with its stem or as sweet corn	12
Apple and pear	Peel and slice	8 - 10
Apricot and Peach	Cut into two pieces and remove the stone	4 - 6
Strawberry and Blackberry	Wash and hull	8 - 12
Cooked fruits	Add 10 % of sugar to the container	12
Plum, cherry, sourberry	Wash and hull the stems	8 - 12

	Maximum storage time (months)	Thawing time at room temperature (hours)	Thawing time in oven (minutes)
Bread	4 - 6	2 - 3	4-5 (220-225 °C)
Biscuits	3 - 6	1 - 1,5	5-8 (190-200 °C)
Pastry	1 - 3	2 - 3	5-10 (200-225 °C)
Pie	1 - 1,5	3 - 4	5-8 (190-200 °C)

	Maximum storage time (months)	Thawing time at room temperature (hours)	Thawing time in oven (minutes)
Phyllo dough	2 - 3	1 - 1,5	5-8 (190-200 °C)
Pizza	2 - 3	2 - 4	15-20 (200 °C)

Dairy products	Preparation	Maximum storage time (months)	Storage conditions
Packet (Homogenized) Milk	In its own packet	2 - 3	Pure Milk – in its own packet
Cheese - excluding white cheese	In slices	6 - 8	Original packaging may be used for short-term storage. Keep wrapped in foil for longer periods.
Butter, margarine	In its packaging	6	

PART - 4. CLEANING AND MAINTENANCE

 Disconnect the unit from the power supply before cleaning.



 Do not wash your appliance by pouring water on it.



 Do not use abrasive products, detergents or soaps for cleaning the appliance. After washing, rinse with clean water and dry carefully. When you have finished cleaning, reconnect the plug to the mains supply with dry hands.

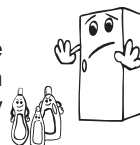

- Make sure that no water enters the lamp housing and other electrical components.

- The appliance should be cleaned regularly using a solution of bicarbonate of soda and lukewarm water.



- Clean the accessories separately by hand with soap and water. Do not wash accessories in a dishwasher.



- Clean the condenser with a brush at least twice a year. This will help you to save on energy costs and increase productivity.



 The power supply must be disconnected during cleaning.

Defrosting

- Your appliance performs automatic defrosting. The water formed as a result of defrosting passes through the water collection spout, flows into the vaporisation container behind your appliance and evaporates there.
- Make sure you have disconnected the plug of your appliance before cleaning the vaporisation container.
- Remove the vaporisation container from its position by removing the screws as indicated. Clean it with soapy water at specific time intervals. This will prevent odours from forming.

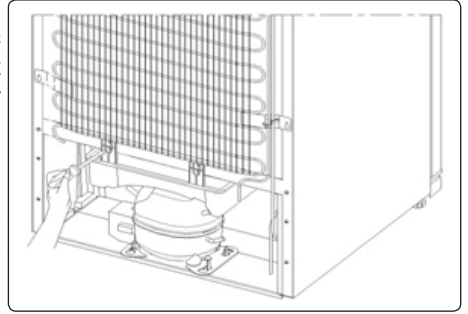

Replacing LED Lighting

Depending on the model, one LED strip in the freezer is used to illuminate the interior of your appliance.

To replace any of the LEDs, please contact the nearest Authorised Service Centre.



Some versions may not include freezer illumination.

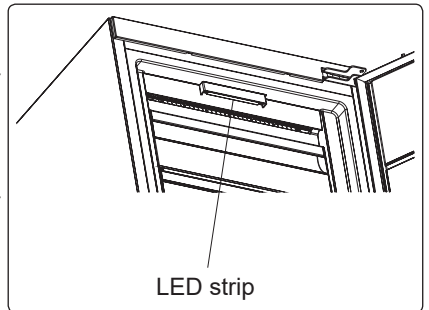

PART - 5.

TRANSPORTATION AND CHANGING OF INSTALLATION POSITION

Transportation and Changing Positioning

- The original packaging and foam may be kept for re-transportation (optional).
- Fasten your appliance with thick packaging, bands or strong cords and follow the instructions for transportation on the packaging.
- Remove all movable parts (drawers, Ice trays and so on) or fix them into the appliance against shocks using bands when re-positioning or transporting.



Always carry your appliance in the upright position.

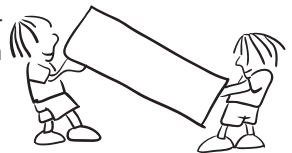

Repositioning the Door

- It is not possible to change the opening direction of your appliance door if door handles are installed on the front surface of the appliance door.
- It is possible to change the opening direction of the door on models without handles.
- If the door-opening direction of your appliance can be changed, contact the nearest Authorised Service Centre to change the opening direction.

PART - 6. BEFORE CALLING YOUR AFTER SALES SERVICE

Errors

Your **freezer** will warn you if the temperatures for the **freezer** are at improper levels or if a problem occurs with the appliance. Warning codes are displayed in the **freezer** indicators.

ERROR TYPE	MEANING	WHY	WHAT TO DO
E01	Sensor warning		Call Service for assistance as soon as possible.
E02			
E03			
E06			
E07			
E08	Low Voltage Warning	Power supply to the device has dropped to below 170 V.	<ul style="list-style-type: none"> - This is not a device failure, this error helps to prevent damages to the compressor. - The voltage needs to be increased back to required levels <p>If this warning continues an authorised technician needs to be contacted.</p>
E09	Freezer compartment is not cold enough	Likely to occur after long term power failure.	<ol style="list-style-type: none"> 1. Set the freezer temperature to a colder value or set Super Freeze. This should remove the error code once the required temperature has been reached. Keep doors closed to improve time taken to reach the correct temperature. 2. Remove any products which have thawed/defrosted during this error. They can be used within a short period of time. 3. Do not add any fresh produce to the freezer compartment until the correct temperature has been reached and the error is no longer. <p>If this warning continues an authorised technician needs to be contacted.</p>

If you are experiencing a problem with your freezer, please check the following before contacting the after-sales service.

Your freezer is not operating

Check if:

- There is power
- The plug is correctly placed in the socket
- The plug fuse or the mains fuse has blown
- The socket is faulty. Examine this by plugging your freezer into a working socket.

A rise in the temperature may be caused by:

- Opening the doors frequently for long periods of time
- Loading the appliance with large quantities of warm foods
- A high ambient temperature
- An error with the appliance.

Your freezer is operating noisily

Normal noises

Cracking (ice cracking) noise occurs:

- During automatic defrosting
- When the appliance is cooled or warmed (due to expansion of appliance material).

Short cracking noise occurs: When the thermostat switches the compressor on/off.

Motor noise: Indicates the compressor is operating normally. The compressor may cause more noise for a short time when it is first activated.

Bubbling noise and splash occurs: Due to the flow of the refrigerant in the tubes of the system.

Water flowing noise occurs: Due to water flowing to the evaporation container. This noise is normal during defrosting.

Air blowing noise occurs: In No-Frost freezers during normal operation of the system due to the circulation of air.

The edges of the freezer in contact with the door joint are warm

Especially during summer (warm seasons), the surfaces in contact with the door joint may become warmer during the operation of the compressor, this is normal.

There is a build-up of humidity inside the freezer

Check if:

- All food is packed properly. Containers must be dry before being placed in the freezer.
- The freezer door is opened frequently. Humidity of the room enters the freezer when the doors are opened. Humidity increases faster when the doors are opened more frequently, especially if the humidity of the room is high.
- There is a build-up of water droplets on the rear wall. This is normal after automatic defrosting (in Static Models).

The door does not open or close properly

Check if:

- There is food or packaging preventing the door from closing
- The door compartments, shelves and drawers are placed correctly
- The door joints are broken or torn
- Your freezer is on a level surface.

Important Notes:

- In the case of a power failure, or if the appliance is unplugged and plugged in again, the gas in the cooling system of your freezer will destabilise, causing the compressor protective thermal element to open. Your freezer will start to operate normally after 5 minutes.

- If the appliance will not be used for a long period of time (such as during holidays), disconnect the plug. Defrost and clean the freezer, leaving the door open to prevent the formation of mildew and odour.
- If the problem persists after you have followed all the instructions above, please consult the nearest Authorised Service Centre.
- This appliance is designed for domestic use and for the stated purposes only. It is not suitable for commercial or common use. If the consumer uses the appliance in a way that does not comply with these instructions, we emphasise that the manufacturer and the dealer will not be responsible for any repair or failure within the guarantee period.

Hints for Energy Saving

1. Install the appliance in a cool, well-ventilated room, but not in direct sunlight and not near a heat source (such as a radiator or oven) otherwise an insulating plate should be used.
2. Allow warm food and drinks to cool before placing them inside the appliance.
3. Drinks or other liquids should be covered when inside the appliance. If left uncovered, the humidity inside the appliance will increase, therefore the appliance uses more energy. Keeping drinks and other liquids covered helps preserve their smell and taste.
4. Avoid keeping the doors open for long periods and opening the doors too frequently as warm air will enter the appliance and cause the compressor to switch on unnecessarily often.
5. The door gasket must be clean and pliable. In case of wear, if your gasket is detachable, replace the gasket. If not detachable, you have to replace the door.
6. Eco mode / default setting function preserves frozen foods while saving energy.
7. Frozen Compartment (Freezer): The internal configuration of the appliance is the one that ensures the most efficient use of energy.
8. Do not remove the cold accumulators from the freezer basket (if present).

PART - 7.

THE PARTS OF THE APPLIANCE AND THE COMPARTMENTS

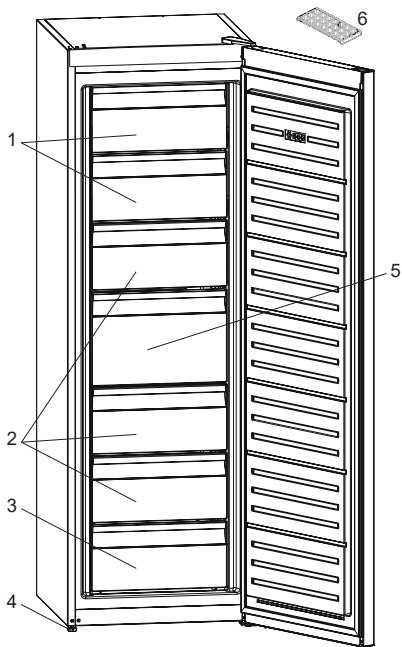

1. Freezer flaps
2. Freezer drawers
3. Freezer bottom drawer
4. Levelling feet
5. Freezer big drawer
6. Ice tray (*In some models*)

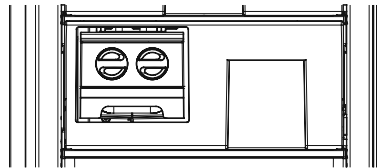

In some models there is a shelf with icematic in the top basket



This presentation is only for information about the parts of the appliance. Parts may vary according to the appliance model.



ES

INCENDIO

Advertencia: Riesgo de incendio / materiales inflamables

Índice

ANTES DE UTILIZAR EL APARATO	26
Advertencias de seguridad	30
Instalación y puesta en marcha del congelador	31
Antes de Utilizar el Congelador	32
Información sobre la tecnología no-frost	32
FUNCIONES Y POSIBILIDADES	32
Pantalla y panel de control	33
Uso del congelador	33
Modo de congelación rápida	33
Modo económico	34
Activación del bloqueo para niños	35
Ajustes de temperatura del congelador	35
Advertencias acerca de los ajustes de la temperatura	36
Accesorios	37
COLOCAR LOS ALIMENTOS	38
LIMPIEZA Y MANTENIMIENTO	42
Descongelación	42
TRASLADO Y RECOLOCACIÓN	43
Cómo cambiar la posición de la puerta	43
RESOLUCIÓN DE PROBLEMAS	44
Consejos para ahorrar energía	47
PARTES Y COMPARTIMENTOS DEL APARATO	48

PARTE - 1. ANTES DE UTILIZAR EL APARATO

 **ADVERTENCIA:** Procure que no haya ninguna obstrucción en las rejillas de ventilación del propio aparato, ni en las de la estructura donde lo instale.

 **ADVERTENCIA:** No utilice dispositivos mecánicos u otros medios para acelerar el proceso de descongelación.

 **ADVERTENCIA:** No utilice otros aparatos eléctricos dentro del frigorífico.

 **ADVERTENCIA:** No dañe el circuito refrigerante.

 **ADVERTENCIA:** Cuando coloque el electrodoméstico, asegúrese de que el cable de alimentación no esté atrapado ni dañado.

 **ADVERTENCIA:** No coloque varios tomacorrientes portátiles ni fuentes de alimentación portátiles en la parte posterior del aparato.

 **ADVERTENCIA:** Para evitar daños personales o materiales, este electrodoméstico debe instalarse de conformidad con las instrucciones del fabricante.

 La pequeña cantidad de refrigerante utilizada en este frigorífico es R600a ecológico (un isobuteno), inflamable y explosivo si arde en un lugar cerrado.

- Al transportar y colocar el frigorífico, no dañe el circuito de gas refrigerante.
- No guarde recipientes de materiales inflamables, como aerosoles o cartuchos para rellenar extintores de incendios, cerca del frigorífico.
- Este electrodoméstico tiene una finalidad doméstica y debe utilizarse con aplicaciones similares, como las siguientes:
- cocinas de personal de tiendas, oficinas y otros entornos de trabajo;

- granjas y clientes en hoteles, moteles y otros tipos de entornos residenciales;
- entornos de tipo establecimientos de cama y desayuno;
- catering y aplicaciones no comerciales similares.
- Se ha conectado un enchufe con conexión a tierra al cable de alimentación de su refrigerador. Este enchufe debe conectarse específicamente a una toma de corriente de 16 amperios o de 10 amperios según el país en el que se venderá el producto. Si no hay un toma de tales características en su hogar, solicite su instalación a un electricista autorizado.
- Este electrodoméstico puede ser utilizado por niños a partir de 8 años y personas con capacidades físicas, sensoriales o mentales reducidas, o con falta de experiencia y conocimientos, si cuentan con supervisión o han recibido instrucciones sobre el uso del electrodoméstico de forma segura y entienden el riesgo que conlleva. Los niños no deben jugar con el electrodoméstico. La limpieza y el mantenimiento por parte del usuario no deben ser llevados a cabo por niños sin supervisión.
- Los niños de 3 a 8 años pueden cargar y descargar aparatos frigoríficos. No se espera que los niños realicen la limpieza o el mantenimiento del aparato, no se espera que los niños muy pequeños (0-3 años) usen los aparatos, no se espera que los niños pequeños (3-8 años) usen los aparatos de manera segura a menos que se les brinde supervisión continua, los niños mayores (8-14 años) y las personas vulnerables pueden usar los aparatos de manera segura después de que se les haya dado la supervisión o instrucción apropiada con respecto al uso del aparato. No se espera que las personas muy vulnerables usen los aparatos de manera segura a menos que reciban supervisión continua.
- Un cable o enchufe dañado puede provocar un incendio

o una descarga eléctrica. Si presentara daños, debe ser sustituido, pero únicamente por personal cualificado.

- Este aparato no está previsto para usarse a altitudes superiores a los 2000 m.

Para evitar la contaminación de los alimentos, por favor respete las siguientes instrucciones:

- La apertura de la puerta durante largos períodos de tiempo puede provocar un aumento significativo de la temperatura en los compartimentos del aparato.
- Limpie regularmente las superficies que puedan entrar en contacto con los alimentos y los sistemas de drenaje accesibles.
- Almacene la carne y el pescado crudos en recipientes adecuados en el frigorífico, de modo que no estén en contacto con otros alimentos ni goteen sobre ellos.
- Los compartimentos de dos estrellas para alimentos congelados son adecuados para almacenar alimentos pre-congelados, almacenar o hacer helados y hacer cubitos de hielo.
- Los compartimentos de una, dos y tres estrellas no son adecuados para la congelación de alimentos frescos.
- Si el aparato frigorífico se deja vacío durante mucho tiempo, apáguelo, descongélelo, límpielo, séquelo y deje la puerta abierta para evitar que se desarrolle moho dentro del aparato.

Servicio

- Para reparar el aparato, póngase en contacto con el Centro de servicio técnico autorizado. Utilice solo piezas de repuesto originales.
- Tenga en cuenta que la autoreparación o la reparación no profesional puede tener consecuencias de seguridad y podría anular la garantía.
- Las siguientes piezas de repuesto estarán disponibles durante un periodo de 7 años una vez que se haya descatalogado el modelo: termostatos, sensores de temperatura, placas de circuitos impresos, fuentes de luz, asas de puertas, bandejas y cestos.
- Tenga en cuenta que algunos de estas piezas de repuesto solo están disponibles para los talleres de reparación profesionales, y que no todas las piezas de repuesto son compatibles para todos los modelos.
- Las juntas de la puerta estarán disponibles durante un periodo de 10 años una vez que se haya descatalogado el modelo.

Frigoríficos viejos y averiados

- Si el aparato va a sustituir a otro frigorífico viejo que disponga de cerradura o mecanismo de cierre, inutilice o desmonte dicha cerradura antes de guardarlo o desecharlo, así se evitará que los niños puedan quedar atrapados en su interior mientras juegan.



- Los viejos aparatos frigoríficos pueden contener material aislante y refrigerante que contenga CFC. Por tanto, preste la debida atención para no perjudicar al medio ambiente cuando deseche su frigorífico viejo.

Por favor, contacte con la autoridad municipal correspondiente para informarse sobre el desecho de los RAEE para su reutilización, reciclaje, y su recuperación.

Notas:

- Por favor, lea atentamente el manual de instrucciones antes de la instalación y la puesta en marcha del aparato. La empresa no se responsabiliza de ningún daño producido por un uso incorrecto del aparato.
- Siga todas las instrucciones del aparato y del manual de instrucciones y guarde este manual en un lugar seguro para resolver los problemas que puedan ocurrir en el futuro.
- Este aparato se ha fabricado para ser destinado al uso doméstico; por tanto, sólo puede utilizarse en casa y únicamente para los fines previstos. No es adecuado para un uso comercial o común. Tales usos supondrán la anulación de la garantía que ampara al aparato, y en tal caso la empresa no será responsable de ninguna pérdida derivada de los mismos.
- Este aparato está destinado al uso doméstico, siendo válido únicamente para guardar y refrigerar comida. No es adecuado para un uso comercial o común, ni para guardar sustancias que no sean alimentos. En caso contrario, la empresa no será responsable de ninguna pérdida derivada de tal uso.

Advertencias de seguridad

- No utilice cables alargadores ni enchufes múltiples.
- No conecte cables con enchufes dañados, rotos o viejos.
- No tire nunca del cable; no lo tuerza ni lo dañe.



- Este aparato está diseñado para su uso por parte de personas adultas; no permita que los niños jueguen con él, ni que se cuelguen de la puerta.
- Para evitar el riesgo de electrocución, no enchufe ni desenchufe el aparato con las manos mojadas.
- No coloque nunca dentro del congelador ninguna botella de vidrio ni latas. Las botellas y latas podrían explotar.
- Por su seguridad, no ponga nunca dentro del congelador ningún material inflamable ni explosivo.
- Evitar cualquier contacto manual con el hielo: puede causar quemaduras y / o cortes.



- No toque los congelados con las manos mojadas. ¡No coma helados ni cubitos de hielo directamente sacados del congelador!
- Una vez que los alimentos estén descongelados, no los vuelva a congelar. Podría causar problemas tales como intoxicación por alimentos.
- No cubra el congelador ni su parte superior con nada. Afectaría al funcionamiento del congelador.
- Con el fin de evitar cualquier daño a los accesorios del congelador, sujételos firmemente durante el transporte.
- La bomba de vacío actúa, cuando la puerta de congelador está cerrada. Espere durante 1 minuto para abrir de nuevo.
- Esta aplicación es opcional para facilitar la apertura de la puerta. Se puede producir algo de condensación alrededor de esa zona con esta aplicación, pero es posible eliminarla.

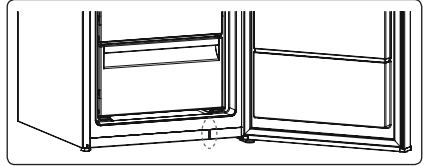

Instalación y puesta en marcha del congelador

Preste atención a lo siguiente antes de usar el congelador:

- El congelador funciona con una corriente de entre 220V - 240V a 50Hz.
- El cable de corriente del congelador tiene un enchufe equipado con toma a tierra. Debe conectarse a un enchufe de pared que cuente con toma a tierra y que tenga un fusible de un mínimo de 16 amperios. Si no es así en ninguno de los dos casos, acuda a un electricista cualificado.
- No nos hacemos responsables de los daños derivados del uso de la lavadora sin una toma a tierra.
- Coloque el congelador en lugares donde éste no quede expuesto a la luz solar directa.
- No debe utilizarlo nunca al aire libre, ni exponerlo a la lluvia.
- El aparato debe mantenerse a una distancia mínima de 50cm. de cocinas, hornos y calentadores; en cuanto a los hornos eléctricos, la distancia mínima debe ser de 5cm.
- Cuando coloque el frigorífico junto a un congelador, y con el fin de evitar la condensación de humedad en la superficie exterior, deberá dejar una separación de al menos 2cm. entre ambos aparatos.
- No coloque ningún objeto sobre el congelador, colóquelo en un lugar adecuado donde haya un espacio libre de al menos 15 cm. por encima del mismo.



- Con el fin de que el congelador esté debidamente nivelado y funcione de manera estable, deberá ajustar las patas frontales de forma correcta. Podrá ajustarlas girándolas en sentido horario y contra horario, según sea necesario. Deberá realizar esta acción antes de colocar cualquier alimento en el congelador.
- Limpie todas las partes del congelador, antes de utilizarlo, con una solución de agua templada y una cucharilla de bicarbonato; a continuación, aclárelo con agua limpia y séquelo. Coloque de nuevo todas las piezas cuando haya terminado con la limpieza.
- Con el fin de evitar cualquier condensación derivada de que el frigorífico toque la pared, coloque los separadores plásticos girándolos 90° y con las paletas negras en la parte trasera.
- El congelador debe colocarse contra una pared, a una distancia de separación máxima de 75 mm.

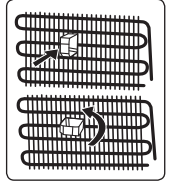

Antes de Utilizar el Congelador

- Con el fin de garantizar un funcionamiento correcto, y antes de utilizar el congelador por primera vez (o de utilizarlo tras haberlo transportado), colóquelo en posición vertical y espere 3 horas antes de enchufarlo a la corriente. De lo contrario, podría causar daños en el compresor.
- En el momento de poner el congelador en marcha por primera vez, puede emitir cierto olor; este olor se disipará en cuanto el congelador empiece a enfriarse.



PARTE - 2. FUNCIONES Y POSIBILIDADES

Información sobre la tecnología no-frost

Los refrigeradores no-frost nuevos son diferentes de los otros refrigeradores estáticos en cuanto a su principio de funcionamiento.

En los refrigeradores normales, la humedad que entra en ellas a través de las aperturas de la puerta y la humedad de los alimentos causa la formación de hielo en el compartimento del refrigerador. Para descongelar la escarcha y el hielo del compartimento congelador, deberá apagar el refrigerador, sacar los alimentos que deban permanecer congelados en un recipiente refrigerado separado y eliminar periódicamente el hielo acumulado en el compartimento del refrigerador.

La situación del compartimento congelador es completamente diferente en los refrigeradores no-frost. El aire seco y frío entra en el compartimento del refrigerador de manera homogénea y uniforme desde diversos puntos mediante un ventilador. El aire frío dispersado de manera uniforme entre los estantes refrigera todos los alimentos por igual, evitando así la humedad y la congelación.

Por lo tanto, su nuevo frigorífico no-Frost ofrece facilidad de uso, aparte de su gran volumen y su diseño atractivo.

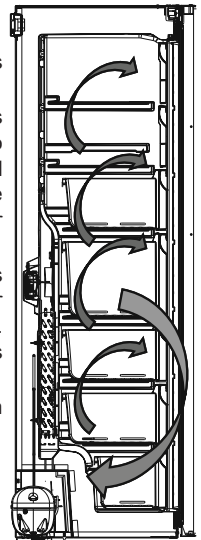

Pantalla y panel de control

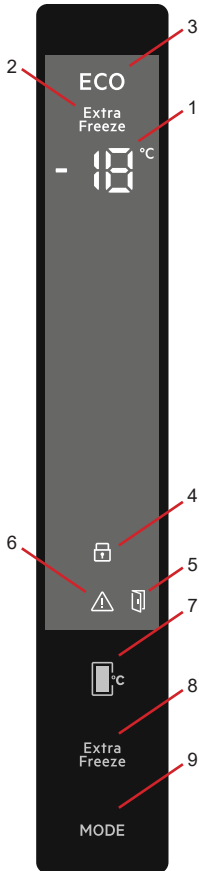

- 1- Indicador de ajuste de temperatura del compartimento congelador
- 2- Indicador de congelación rápida
- 3- Símbolo del modo económico
- 4- Símbolo de bloqueo para niños
- 5- Símbolo **alarma para la apertura de la puerta**
- 6- Alarma/Símbolo de llamada al servicio técnico
- 7- Le permite cambiar los valores de temperatura del compartimento congelador. El valor de la temperatura del congelador puede ajustarse a -16, -18, -20, -22 o -24 °C.
- 8- Botón de ajuste de la supercongelación
- 9- Botón de modo que activa el modo Economía

Uso del congelador Modo de congelación rápida

¿Cómo se usa?

- Pulse el botón Super"Extra" para activar el símbolo de supercongelación.
- Al pasar al modo Supercongelación, la alarma acústica emite una señal acústica.
- Al seleccionar este modo, el valor de la temperatura fijado antes de la selección de modo se mostrará en el indicador de temperatura del congelador.

En el modo:

- El modo Economía no se puede seleccionar.
- Puede pulsar de nuevo el botón de ajuste de la temperatura del congelador o pulsar el botón Super "Extra" para desactivar el modo de congelación rápida.

NOTA:

- La cantidad máxima de alimentos frescos (en Kg.) que se pueden congelar en 24 horas se indica en la etiqueta del dispositivo.

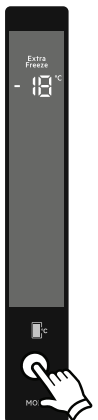

- Para un rendimiento óptimo que alcance la capacidad máxima del congelador, ajuste el modo de congelación rápida eficiente 3 horas antes de depositar los alimentos frescos.
 - Al final de este período, el frigorífico activará una alarma audible avisando que ya está listo.
- NOTA:** El modo de congelación rápida se cancelará automáticamente transcurridas 24 horas o cuando la temperatura del sensor del congelador se sitúe por debajo de $-32\text{ }^{\circ}\text{C}$.

Modo económico

¿Cómo utilizarlo?

- Pulse el botón de modo y manténgalo pulsado hasta que aparezca el símbolo del modo Economía.
- Si no pulsa ningún otro botón en 1 segundo, el modo Economía se seleccionará, el símbolo del modo de Economía parpadeará 3 veces y se oirá un sonido de advertencia.
- Mientras esté seleccionado el modo Economía, se mostrará el símbolo “E” en los indicadores de temperatura del congelador y del frigorífico.

En el modo:

- Se puede seleccionar el modo de congelación rápida. En este caso, el modo económico se cancelará automáticamente y se activará el modo seleccionado.
- Si no pulsa ningún otro botón durante 1 segundo después de pulsar el botón de modo, este botón se cancelará.

Modo de salvapantallas

Finalidad

Este modo ahorra energía apagando toda la iluminación del panel de control cuando se queda el panel inactivo.

Cómo utilizarlo

- El modo de salvapantallas se activa automáticamente al cabo de 30 segundos.
- Si pulsa cualquier tecla cuando las luces del panel de control estén apagadas, reaparecerán en la pantalla los ajustes actuales del electrodoméstico para que pueda hacer cualquier cambio que desee.
- Si no cancela el modo de salvapantallas ni pulsa ninguna tecla durante 30 segundos, el panel de control permanecerá apagado.

Para desactivar el modo Salvapantallas,

- Para cancelar el modo de salvapantallas, en primer lugar pulse cualquier tecla para activar el teclado y a continuación deje pulsado el botón de modo durante 3 segundos.
- Para reactivar el modo Salvapantallas, pulse y mantenga pulsado el botón de modo durante 3 segundos.



Activación del bloqueo para niños

Cuándo utilizar

- Para evitar que los niños jueguen con los botones y cambien la configuración realizada, el aparato dispone de la función de bloqueo para niños.

Activación del bloqueo para niños

- Pulse simultáneamente los botones de ajuste Super"Extra" y Congelador y manténgalos pulsados durante 5 segundos.
- Una vez seleccionado el modo, la pantalla mostrará un candado.

Desactivación del bloqueo para niños

- Pulse simultáneamente los botones de ajuste Super"Extra" y Congelador y manténgalos pulsados durante 5 segundos.

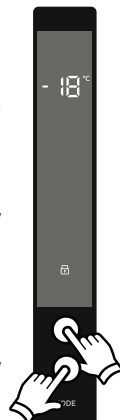

Ajustes de temperatura del congelador

- El valor inicial del indicador de temperatura del compartimento congelador es de -18 °C.
- Pulse el botón de ajuste de temperatura del congelador una vez.
- Al pulsar este botón por primera vez, el valor más reciente del indicador de temperatura del compartimento congelador parpadeará.
- Cada vez que pulse este botón, se establecerá una temperatura más baja. (-16 °C, -18 °C, -20 °C, -22 °C, -24 °C)
- Al llegar al final, el ciclo se reiniciará desde los -16 °C.
- El valor de la temperatura seleccionado antes de activar el modo de congelación rápida o económico no experimentará variación una vez completado o cancelado este modo. El aparato se encenderá y empezará a operar con estos ajustes de temperatura.



Función de alarma para la apertura de la puerta

Si la puerta del congelador se abre durante más de 2 minutos, el electrodoméstico comenzará a sonar como 'bip bip' y se iluminará el icono de puerta abierta.



Advertencias acerca de los ajustes de la temperatura

- Sus ajustes de temperatura seguirán siendo válidos durante los cortes de suministro eléctrico.
- No pase a otro parámetro antes de finalizar el ajuste.
- El ajuste de la temperatura debe realizarse considerando la frecuencia de apertura de la puerta del congelador, la cantidad de alimentos almacenados y la temperatura ambiente de la estancia en donde se encuentra el congelador.
- Al enchufarlo por primera vez, su congelador deberá estar funcionando sin interrupción hasta un máximo de 24 horas (en función de la temperatura ambiente) para enfriarse por completo.
- Durante este período, no abra las puertas de su congelador con frecuencia y no lo sobrecargue.
- Para evitar dañar el compresor de su congelador, cuando desee volver a conectar su congelador después de desenchufarlo o en el momento en que se restablezca el suministro eléctrico después de un corte, existe una función que hace que su congelador se ponga en funcionamiento con un retardo de 5 minutos. Su congelador comenzará a funcionar con normalidad transcurridos 5 minutos.

- Su congelador ha sido diseñado para operar en las escalas de temperatura ambiente especificadas en los estándares de acuerdo al tipo de clima mencionado en la etiqueta de información. No se recomienda el uso del congelador para un enfriamiento eficiente en

Tipo de Clima	Temperatura Ambiente en °C
T	Entre 16 y 43 (°C)
ST	Entre 16 y 38 (°C)
N	Entre 16 y 32 (°C)
SN	Entre 10 y 32 (°C)

entornos con valores de temperaturas no acordes con las temperaturas especificadas.

- Su congelador está diseñado para operar a temperaturas ambiente de entre 10 y 43 °C.
- Este electrodoméstico está diseñado para funcionar en condiciones climáticas difíciles (hasta 43 °C o 110° F) y está equipado con la tecnología 'Freezer Shield' que garantiza que los alimentos congelados en el refrigerador no se descongelarán incluso si la temperatura ambiente desciende por debajo de -15 °C. Por tanto, puede instalar su aparato en un recinto sin calefacción sin preocuparse de que se estropeen los alimentos congelados en el congelador. Cuando la temperatura ambiente vuelva a la normalidad, podrá seguir utilizando el electrodoméstico como de costumbre.

Accesorios

Cómo hacer cubitos de hielo (En algunos modelos)

- Tire de la bandeja hacia usted y extraiga el recipiente para cubitos de hielo.
- Rellene el recipiente con agua hasta alcanzar el nivel adecuado.
- Sujete el extremo izquierdo de la bandeja y ajuste el recipiente para cubitos en la caja del hielo.
- Cuando se hayan formado los cubitos de hielo, gire la bandeja para sacar los cubitos y pasarlos a la caja del hielo.

No rellene la caja del hielo con agua para hacer hielo directamente en ella. La caja podría romperse.

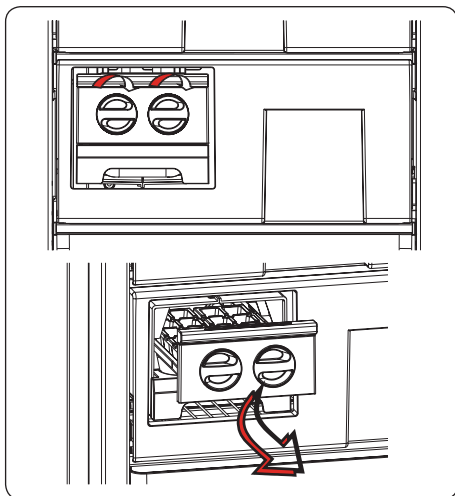

Recipiente para hielo (En algunos modelos)

- Rellene el recipiente para hielo con agua y colóquelo en el compartimento congelador.
- Cuando el agua se haya transformado en hielo completamente, puede retorcer la bandeja tal como se indica más abajo, para extraer los cubitos de hielo.

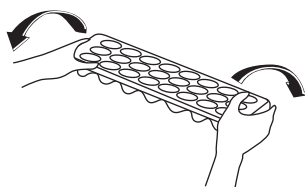
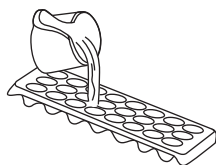

Las descripciones visuales y de texto del apartado dedicado a los accesorios pueden variar según el modelo.

PARTE- 3. COLOCAR LOS ALIMENTOS

- El compartimento congelador se utiliza para congelar alimentos frescos, para guardar alimentos frescos durante el tiempo indicado en el envasado y para hacer cubitos de hielo.
- No deposite alimentos frescos o calientes junto con alimentos ya congelados, pues éstos podrían descongelarse.
- Cuando congele alimentos frescos (como carne, pescado o carne picada), divídalos en porciones con la cantidad que vaya a consumir cada vez.
- Para almacenar los alimentos congelados, siempre deben seguirse con cuidado las instrucciones que aparecen en los paquetes de alimentos congelados. En caso de no tener información concreta al respecto, no almacene nunca los alimentos durante más de 3 meses a partir de la fecha de compra.
- Máxima carga: si desea guardar grandes cantidades de alimentos y utilizar la máxima capacidad neta de carga, puede retirar los cajones (salvo el cajón inferior). Puede depositar paquetes voluminosos directamente sobre los estantes.
- Cuando compre alimentos congelados, asegúrese de que éstos hayan sido congelados a temperaturas apropiadas y de que el envoltorio esté intacto.
- Los alimentos congelados deben ser transportados en contenedores apropiados para mantener su calidad y deben volver a colocarse en las superficies refrigerantes del aparato en el menor tiempo posible.
- En caso de que un paquete de alimentos congelados muestre signos de humedad y de transpiración anormal, es probable que haya sido previamente almacenado a una temperatura inadecuada y que el contenido se haya echado a perder.
- La duración de conservación de los alimentos congelados depende de la temperatura ambiente, del ajuste del termostato, la frecuencia con que se abren las puertas, el tipo de alimento y el periodo de tiempo necesario para transportar el producto desde la tienda hasta su casa. Siga siempre las instrucciones del envase del producto y no rebase nunca el período máximo de conservación indicado.

Si desea aprovechar la máxima capacidad de congelación de su congelador:

- Mientras congela alimentos frescos, la cantidad máxima de alimentos frescos (en Kg.) que se pueden congelar en 24 horas se encuentra detallada en la etiqueta del dispositivo (su refrigerador tiene la capacidad de congelar 25 kg a una temperatura ambiente de 25° C)
- Para un desempeño óptimo del aparato y para alcanzar la capacidad máxima de congelamiento, active el modo "Super Freeze" 24 antes de colocar alimentos frescos en el congelador.
- Después de colocar los alimentos frescos en el congelador, suele bastar con 24 horas para la congelación. El modo "Super Freeze" se desactiva automáticamente en 2 o 3 días para ahorrar energía.

Si desea congelar una pequeña cantidad (hasta 3 kg) en su congelador:

- Coloque su alimento sin que entre en contacto con alimentos ya congelados y active el modo "Fast Freezing" (congelación rápida) . Puede colocar su comida junto a otra comida congelada una vez que esté completamente congelada (después de al menos

24 horas).

- No volver a congelar los alimentos congelados una vez descongelados. Esto puede ocasionar problemas de salud, tales como intoxicaciones alimentarias.
- Deje que los alimentos calientes se enfríen por completo antes de colocarlos en el refrigerador.
- Cuando compre alimentos congelados, asegúrese de que éstos hayan sido congelados a temperaturas apropiadas y de que el envoltorio esté intacto.

Nota importante:

- El periodo de conservación de los alimentos depende del aceite utilizado. Los aceites adecuados son la margarina, la manteca de ternera, el aceite de oliva y la mantequilla; los aceites no adecuados son el aceite de cacahuete y la manteca de cerdo.
- Los alimentos líquidos deben congelarse en recipientes de plástico y el resto de alimentos en film o bolsas de plástico.

Productos Lácteos	Preparación	Tiempo máximo de conservación (meses)	Condiciones de almacenaje
Leche envasada (homogeneizada)	En su propio envase	2 - 3	Leche pura, en su propio envase
Queso, excepto el blanco	En lonchas	6 - 8	Se puede dejar en su envase original para almacenar por un corto tiempo. Para un tiempo mayor, envolver en film plástico.
Mantequilla, margarina	En su envase	6	

	Tiempo máximo de conservación (meses)	Tiempo de descongelación a temperatura ambiente (horas)	Tiempo de descongelación en el horno (minutos)
Pan	4 - 6	2 - 3	4-5 (220-225 °C)
Tostadas	3 - 6	1 - 1,5	5-8 (190-200 °C)
Pastas	1 - 3	2 - 3	5-10 (200-225 °C)
Tartas	1 - 1,5	3 - 4	5-8 (190-200 °C)
Pasta filo	2 - 3	1 - 1,5	5-8 (190-200 °C)
Pizza	2 - 3	2 - 4	15-20 (200 °C)

Carnes y pescados	Preparación	Tiempo máximo de conservación (meses)
Filetes	Envolver en film plástico	6 - 8
Carne de cordero	Envolver en film plástico	6 - 8
Ternera asada	Envolver en film plástico	6 - 8
Dados de vacuno	En pequeñas porciones	6 - 8
Dados de cordero	En porciones	4 - 8
Carne picada	En paquetes, y sin especiar	1 - 3
Menudillos (piezas)	En porciones	1 - 3
Salchicha boloñesa o Salami	Debe envolverse aunque tenga piel	
Pollo y pavo	Envolver en film plástico	4 - 6
Pato y oca	Envolver en film plástico	4 - 6
Venado, conejo, jabalí	En porciones de 2,5 kg y en filetes	6 - 8
Pescado de agua dulce (salmón, carpa, crane, siluro)	Después de limpiar los intestinos y escamas de los peces, lavar y secar; si es necesario, cortar la cola y la cabeza.	2
Magra, pescado, bajo, rodaballo, lenguado		4
Pescados grasos (atún, macarela, pescado azul, la anchoa)		2 - 4
Mariscos	Limpio y en bolsas	4 - 6
Caviar	En su propio recipiente o en recipientes de aluminio o plástico	2 - 3
Caracoles	En salmuera, en recipientes de aluminio o plástico	3

Nota: Deberá cocinar la carne congelada, después de descongelarla, igual que si fuera carne fresca. Nunca deberá volverla a congelar sin haberla cocinado antes después de haberla descongelado.

Frutas y verduras	Preparación	Tiempo máximo de conservación (meses)
Judías secas y judías verdes	Lavar y cortar en pequeñas piezas; hervir en agua	10 - 13
Judías	Pelar, lavar y hervir en agua	12
Col	Limpiar y hervir en agua	6 - 8
Zanahorias	Lavar y cortar en pequeñas piezas; hervir en agua	12
Pimientos	Cortar el tallo, partir en dos y sacar el centro y las semillas; hervir en agua	8 - 10
Espinacas	Limpiar y hervir en agua	6 - 9
Coliflor	Separar las hojas, cortar el corazón en piezas, y dejarlo en agua con zumo de limón por un tiempo	10 - 12
Berenjenas	Lavar y cortar en dados de 2cm	10 - 12
Maíz	Lavar y empaquetar en mazorca o desgranado	12
Manzanas y peras	Pelar y cortar	8 - 10
Melocotones y albaricoques	Partir en dos mitades y sacar el hueso	4 - 6
Fresas y moras	Lavar y quitar rabillos	8 - 12
Fruta cocida	Añadir 10% de azúcar en el envase	12
Ciruelas, cerezas, grosellas	Lavar y quitar rabillos	8 - 12

PARTE - 4. LIMPIEZA Y MANTENIMIENTO

 **Asegúrese de desenchufar el congelador antes de comenzar a limpiarlo.**

 No lo limpie derramando agua sobre él.

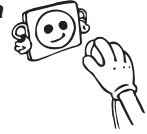

- Puede limpiar tanto el exterior como el interior con un paño suave o una esponja, y utilizando agua jabonosa templada.

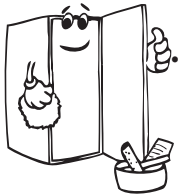
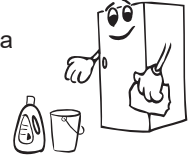

Vaya sacando cada una de las piezas por separado y límpielas con agua jabonosa. No intente limpiarlas en el lavavajillas.



- Para la limpieza, no utilice productos inflamables, explosivos ni abrasivos tales como disolventes, gas o ácido.

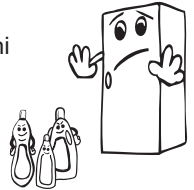

- Limpie el condensador con un cepillo al menos una vez al año para reducir el consumo de energía y aumentar la productividad.



 **Asegúrese de que el congelador esté desenchufado cuando lo esté limpiando o lo vaya a limpiar.**

Descongelación

El congelador se descongela automáticamente. El agua que se forma como resultado de la descongelación pasa a través de la boquilla de recogida de agua, fluye hacia el contenedor de vaporización que se encuentra en la parte trasera del congelador y se evapora allí.

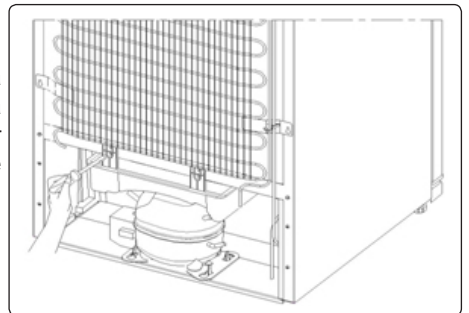

Sustituir las luces LED

Si el frigorífico tiene luces LED, contacte con el servicio técnico, ya que deben ser sustituidas únicamente por el personal autorizado.

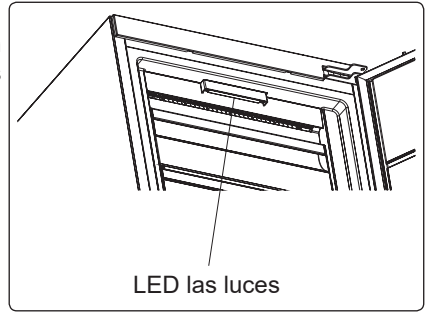

PARTE - 5. TRASLADO Y RECOLOCACIÓN

- Puede guardar el embalaje original (si así lo quiere) para poder transportar el congelador a una nueva ubicación.
- Durante el transporte, deberá envolver firmemente el frigorífico con un embalaje robusto, y con cintas o cuerdas fuertes; así mismo, deberá seguir las correspondientes instrucciones contenidas en el embalaje.
- Extraiga las piezas móviles (estantes, accesorios, cajones de verduras, y demás), o bien sujételas firmemente en el congelador mediante cintas, para protegerlas frente a cualquier golpe durante su traslado o recolocación.

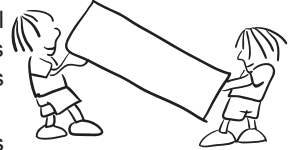

Cargue el congelador en posición vertical.

Cómo cambiar la posición de la puerta

- No es posible cambiar la dirección de apertura de la puerta de la nevera, si las agarraderas de la puerta en su congelador se instalan desde la superficie frontal de la puerta.
- Es posible cambiar la dirección de apertura de la puerta en los modelos sin asas.
- Si el sentido de apertura de la puerta de su congelador puede ser cambiado, usted debe ponerse en contacto con el servicio técnico autorizado más cercano para que se cambie la dirección de apertura.

PARTE - 6. RESOLUCIÓN DE PROBLEMAS

Errores

El aparato le indicará si hay algún problema o si la del congelador está a un nivel inadecuado. Los códigos de advertencia se muestran en los indicadores congelador.

TIPO DE ERROR	SIGNIFICADO	POR QUÉ	QUÉ HACER
E01	Advertencia del sensor		Llame al servicio técnico lo antes posible.
E02			
E03			
E06			
E07			
E08	Advertencia de baja tensión	Suministre alimentación al dispositivo cuya tensión caiga por debajo de 170 V.	<ul style="list-style-type: none"> - Esto no es un fallo del dispositivo, este error ayuda a evitar daños en el compresor. - La tensión necesita volver a aumentarse a los niveles necesarios <p>Si persiste esta advertencia, póngase en contacto con los técnicos autorizados.</p>
E09	El compartimento congelador no está lo suficientemente frío	Es probable que suceda después de un fallo de potencia durante mucho tiempo.	<ol style="list-style-type: none"> 1. Ajuste la temperatura del congelador a un valor más frío o establezca el modo de Supercongelación. Esto debería eliminar el código de error una vez alcanzada la temperatura necesaria. Mantenga las puertas cerradas para mejorar el tiempo transcurrido para alcanzar la temperatura correcta. 2. Retire cualquier producto que se haya derretido/ descongelado durante este error. Pueden usarse en un corto periodo de tiempo. 3. No añada ningún producto fresco al compartimento del congelador hasta que se haya alcanzado la temperatura correcta y no siga el error. <p>Si persiste esta advertencia, póngase en contacto con los técnicos autorizados.</p>

Advertencias de comprobación:

Si el congelador no funciona:

- ¿Se ha producido un corte eléctrico?
- ¿El enchufe está conectado correctamente a la toma de corriente?
- ¿Se han fundido el fusible de la toma a la que está conectado el enchufe o el fusible principal?
- ¿Se ha producido algún fallo en la toma? Para comprobarlo, enchufe el frigorífico a una toma de corriente que sí esté funcionando.

Alarma de Temperatura:

Cuando la temperatura del congelador sea demasiado elevada, en la pantalla del indicador de temperatura parpadeará el mensaje "LF", y se emitirán sonidos de advertencia.

El incremento de la temperatura puede deberse a:

- La frecuente apertura de puertas durante largo tiempo
- La introducción de grandes cantidades de alimentos calientes
- Una temperatura ambiente elevada
- Un error en el aparato.

Advertencias de control

Si las temperaturas de los compartimentos frigorífico y congelador no están en los niveles apropiados o hay un problema en el aparato, su frigorífico le advertirá. Los códigos de advertencia aparecen en las pantallas de ajustes del compartimiento congelador.

Además, se escuchará un sonido de alarma.

Tanto el código como la alarma acústica persistirán hasta que pulse los botones SET o MODE. Si l'avertissement "LF" ne disparaît pas au bout d'une heure après que vous avez appuyé sur le bouton, veuillez contacter le service d'assistance à la clientèle et évitez de recongeler vos denrées. Celles-ci doivent être consommées.

Si el congelador no enfría lo suficiente:

- ¿El ajuste de temperatura es correcto?
- ¿La puerta del congelador se abre con frecuencia y se deja abierta durante mucho tiempo?
- ¿La puerta del congelador está cerrada correctamente?
- ¿Ha introducido un plato o un alimento en el congelador que esté en contacto con la pared trasera del electrodoméstico, de forma que impide la circulación de aire?
- ¿El congelador está demasiado lleno?
- ¿Hay una distancia adecuada entre el congelador y las paredes trasera y lateral?
- ¿La temperatura ambiente se encuentra en el intervalo de valores especificado en el manual de instrucciones?

Si los alimentos del congelador están congelados en exceso:

- ¿El ajuste de temperatura es correcto?
- ¿Se han guardado muchos alimentos recientemente en el congelador?

Si el congelador funciona haciendo demasiado ruido:

Para mantener el nivel de refrigeración configurado, el compresor puede activarse

de vez en cuando. Los ruidos en el congelador son normales en ese caso y se deben a su funcionamiento. Cuando se alcanza el nivel de refrigeración necesario, los ruidos se reducirán automáticamente. Si los ruidos continúan:

- ¿El electrodoméstico está estable? ¿Están ajustadas las patas?
- ¿Hay algo detrás del congelador?
- ¿Están vibrando los estantes o los recipientes de los estantes? Si es así, vuelva a colocar los estantes o los recipientes.
- ¿Están vibrando los objetos colocados en el congelador?

Ruidos normales:

Ruido de crujidos (hielo que cruje):

- Durante la descongelación automática.
- Cuando el electrodoméstico se enfría o se calienta (debido a la expansión del material del electrodoméstico).

Crujidos cortos: Se escuchan cuando el termostato conecta o desconecta el compresor.

Ruido del compresor (ruido normal del motor): Este ruido significa que el compresor funciona normalmente. El compresor puede hacer más ruido durante un breve espacio de tiempo cuando se activa.

Ruido de burbujas y salpicaduras: Este ruido es provocado por el flujo del refrigerante en los tubos del sistema.

Ruido de flujo de agua: Ruido normal del flujo de agua que pasa por el contenedor de evaporación durante la descongelación. Este ruido se puede oír durante la descongelación.

Ruido de soplado de aire (ruido normal de ventilador): Este ruido se puede oír en un congelador No Frost durante el funcionamiento normal del sistema debido a la circulación de aire.

Si se acumula humedad en el interior del congelador:

- ¿Se han envasado correctamente los alimentos? ¿Los contenedores se han secado bien antes de colocarlos en el congelador?
- ¿La puerta del congelador se abre con mucha frecuencia? Cuando la puerta se abre, la humedad del aire de la habitación entra en el congelador. En particular si el índice de humedad de la habitación es demasiado alto, cuanto mayor es la frecuencia con que se abre, más rápidamente se producir la humidificación.

Si las puertas no se abren y se cierran correctamente:

- ¿Los envases de alimentos impiden que se cierre la puerta?
- ¿La puerta del congelador, las cestas y la bandeja de hielo están colocadas correctamente?
- ¿La junta de la puerta está rota o desgastada?
- ¿El congelador se encuentra en una superficie plana?

Si los bordes del arcón del congelador que están en contacto con la junta de la puerta están calientes:

En particular en verano (cuando hace calor), las superficies de contacto de la junta pueden calentarse durante el funcionamiento del compresor; esto es algo normal.

NOTAS IMPORTANTES:

- El fusible de protección térmica del compresor se desconectará si se producen cortes repentinos de electricidad o después de desenchufar el electrodoméstico, porque el gas del sistema de refrigeración no está estabilizado. Esto es algo muy normal y el congelador volverá a funcionar en 4 o 5 minutos.
- La unidad de refrigeración del congelador está oculta en la pared trasera. Por lo tanto, pueden aparecer gotas de agua o hielo en la superficie trasera del congelador debido al funcionamiento del compresor en intervalos específicos. Esto es normal. No es necesario descongelar a menos que haya una cantidad excesiva de hielo.
- Si no va a utilizar el congelador durante un largo periodo (por ejemplo, durante las vacaciones de verano), desenchúfelo. Limpie el congelador de acuerdo con el apartado 4 y deje la puerta abierta para evitar humedad y olores.
- El electrodoméstico que ha comprado se ha diseñado para un uso doméstico y únicamente se puede utilizar en viviendas y con los fines indicados. No es adecuado para uso comercial o común. Si el consumidor utiliza el electrodoméstico de alguna manera no conforme con estas características, insistimos en que el fabricante y el distribuidor no serán responsables de ningún tipo de reparación o fallo durante el periodo de garantía.
- Si el problema continúa tras haber seguido todas las instrucciones mencionadas anteriormente, consulte a un proveedor de servicios autorizado.

Consejos para ahorrar energía

1. Coloque el frigorífico en lugares frescos y bien ventilados, evitando la exposición a la luz solar directa, y lejos de fuentes de calor (radiadores, cocinas, y otros). O bien deberá utilizar placas aislantes.
2. Espere a que se enfríen los alimentos y bebidas fuera del frigorífico antes de colocarlos dentro del mismo.
3. Asegúrese de que cualquier bebida o líquido esté bien tapado al colocarlo en el frigorífico. De lo contrario aumentará la humedad interior del aparato. De esta forma el frigorífico necesitará trabajar más durante más tiempo. Por otra parte, al tapar las bebidas o líquidos se evita que se atenúe su olor o sabor.
4. Procure abrir la puerta el menor tiempo posible cuando coloque alimentos o bebidas.
5. Mantenga cerradas las tapas de los diferentes compartimentos del aparato (cajón de verduras, refrigerador, y otros).
6. Mantenga siempre limpia y en buen estado (flexible) la junta de la puerta. En caso de desgaste, si su junta es desmontable, reemplace la junta. Si no es desmontable, debe reemplazar la puerta.
7. El modo Eco / función de ajuste predeterminado preserva los alimentos congelados a la vez que ahorra energía.
8. Compartimiento de alimentos congelados (congelador): La configuración interna del aparato es la que garantiza un uso más eficiente de la energía.
9. No retire los acumuladores de frío del cesto del frigorífico (si los hubiere).

PARTE - 7. PARTES Y COMPARTIMENTOS DEL APARATO

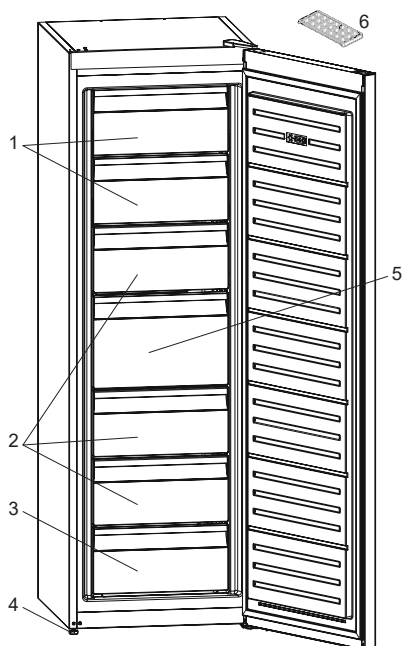

(En algunos modelos)

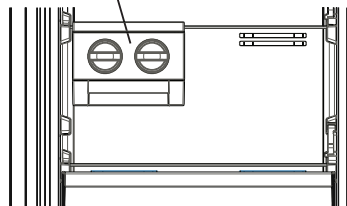

1. Solapa de congelador
 2. Cajones del congelador
 3. Cajón inferior del congelador
 4. Bandeja de hielo
 5. Cajón grande del congelador
 6. Bandeja de hielo *
- * En algunos modelos

Esta ilustración de las partes y piezas del aparato sólo tiene carácter informativo. En función del modelo, algunas de las piezas pueden variar.



NO

BRANN

Advarsel: Risiko for brann / brennbare materialer

INNHOOLD

FØR ENHETEN TAS I BRUK	51
Generelle advarsler	51
Gamle og ut-av-order kjøleskap	55
Før du Bruker din Kjøleskap.....	56
INFORMASJON OM BRUK.....	57
Informasjon om frostfri-teknologi	57
Betjeningspanel på skjerm	58
Betjening av fryseren.....	58
Hurtigfrysemodus	58
Økonomimodus	59
Aktivering av barnesikringen	60
Innstillinger for frysertemperatur.....	60
Varsler vedrørende temperaturinnstillinger.....	61
Tilbehør	61
RETNINGSLINJER FOR OPPBEVARING AV MAT	62
RENGJØRING OG VEDLIKEHOLD	66
Tining	67
Å skifte ut LED-lys	67
TRANSPORTERE OG FLYTTE	67
Transportere og endre plassering	67
Reposisjonere døren	67
FØR DU RINGER ETTER SERVICE	68
Tips for energisparing	71
DE ULIKE DELENE AV ENHETEN	72

Generelle advarsler

 **ADVARSEL:** Ventilasjonsåpningene på kjøleskapet må være uten hindringen.

 **ADVARSEL:** Mekanisk verktøy eller ekstra hjelpemidler må ikke brukes for å gjøre avrimingsprosessen raskere.

 **ADVARSEL:** Andre elektriske apparater må ikke brukes inne i kjøleskapet.

 **ADVARSEL:** Kjølemiddelkretsen må ikke skades.

 **ADVARSEL:** Når du plasserer apparatet, må du påse at strømledningen ikke blir sittende fast eller kommer til skade.

 **ADVARSEL:** Du må ikke plassere flere skjøteledninger eller strømkontakter bak apparatet.

 **ADVARSEL:** For å unngå personskader eller skader, må dette apparatet monteres i henhold til instruksjonene gitt av produsenten.

 Den lille mengden kjølemiddel som brukes i kjøleskapet er miljøvennlig R600a (isobuten) og er brennbar og eksplosivt hvis det antennes i lukkede miljøer.

- Kjølegasskretsen må ikke skades mens kjøleskapet bæres og posisjoneres.
- Beholdere med brennbare materialer, som for eksempel spraybokser eller patroner for brannslukningsapparater må ikke lagres i nærheten av kjøleskapet.
- Dette apparatet må brukes i husholdninger og lignende anvendelser som for eksempel;
 - kjøkkenområder for ansatte i butikker, kontorer og andre arbeidsmiljøer der kan sammenlignes med en vanlig privat husholdning

- gårdsbruk og for kunder i hoteller, moteller og andre boligmiljøer der kan sammenlignes med en vanlig privat husholdning
- miljøer som tilbyr overnatting med frokost der kan sammenlignes med en vanlig privat husholdning;
- catering og lignende anvendelser i områder som ikke er relatert til detaljhandel der kan sammenlignes med en vanlig privat husholdning
- Et spesielt jordingsstøpsel har blitt koblet til strømkabelen på kjøleskapet. Dette støpselet må brukes i en jordet stikkontakt på en 16 ampere eller 10 ampere krets, i henhold til landet der produktet selges. Dersom det ikke finnes en slik stikkontakt i huset ditt, må du få en installert av en autorisert elektriker.
- Dette apparatet kan brukes av barn fra 8 år og oppover og personer med reduserte fysiske, sensoriske eller mentale evner eller personer uten erfaring og kunnskap hvis de får tilsyn eller instruksjoner om bruk av apparatet på en sikker måte og forstår farene som er involvert. Ikke la barn leke med apparatet. Rengjøring og brukervedlikehold må ikke utføres av barn, hvis de ikke overvåkes.
- Barn i alderen mellom 3 til 8 år har lov til å laste inn og utav kjøleapparater. Barn er ikke forventet å utføre rengjøring eller vedlikehold av apparatet. Det forventes at småbarn (0-3 år) ikke bruker apparater. Det er forventet at unge barn (3-8 år) tryggy kan bruke apparater, forutsatt at det gis kontinuerlig tilsyn. Eldre barn (8-14 år) og sårbare mennesker som kan bruke apparater trygt etter at de har fått riktig tilsyn eller instruksjon for bruk av apparatet. Svært sårbare mennesker forventes ikke å bruke apparater trygt hvis ikke kontinuerlig tilsyn er gitt.

- En skadet strømledning/støpsel kan forårsake brann eller gi deg elektrisk støt. Når skadet, må den skiftes ut. Dette bør bare gjøres av kvalifisert personell.
- Dette apparatet skal ikke brukes i høyder som overstiger 2000 moh.

For å unngå forurensing av mat, følg disse instruksjonene:

- Å ha døren åpen i lange perioder, kan føre til en betydelig økning i temperaturen i apparatets rom.
- Rengjør jevnlig overflater som kan komme i kontakt med mat og tilgjengelige dreneringssystemer.
- Oppbevar rå kjøtt og fisk i egnede beholdere i kjøleskapet, slik at det ikke kommer i kontakt med, eller drypper på annen mat.
- To-stjerners fryseskuffer er egnet for oppbevaring av forfrossen mat, lagring eller fremstilling av iskrem og å lage isterninger.
- Ett-, to- og tre-stjerners rom er ikke egnet for frysing av fersk mat.
- Hvis kjøleapparatet er tomt i lange perioder, må du slå av, avrim, rengjøre, tørke og la døren stå åpen for å forhindre muggdannelse i apparatet.

Service

- Kontakt autorisert servicesenter for å reparere apparatet. Bruk kun originale reservedeler.
- Vær oppmerksom på at selvreparasjon eller reparasjon som ikke er fagmessig kan ha sikkerhetsmessige konsekvenser og kan gjøre garantien ugyldig.
- Følgende reservedeler vil være tilgjengelige i 7 år etter at modellen er avviklet: termostater, temperatursensorer, kretskort, lyskilder, dørhåndtak, dørhengsler, skuffer og kurver.
- Vær oppmerksom på at noen av disse reservedelene bare er tilgjengelige for profesjonelle reparatører, og at ikke alle reservedeler er relevante for alle modeller.
- Dørpakninger vil være tilgjengelige i 10 år etter at modellen er avviklet.

Gamle og ut-av-order kjøleskap

- Hvis den gamle kjøleskap har en lås, bryte eller fjerne låsen før du kaster den, fordi barn kan bli fanget inni den og kan føre til en ulykke.
- Gamle kjøleskap og fryserer inneholder isolasjon og kjølemiddel med KFK. Derfor så må man passe å ikke skade miljøet når du skal kaste de gamle kjøleskap.

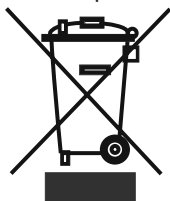

Vennligst spør din kommune om avhending av EE-avfallet for gjenbruk, resirkulering og gjenvinning formål.

Merknader:

- Vennligst les bruksanvisningen nøye før du installerer og bruker apparatet. **Vi er ikke ansvarlig for skader som oppstått som følge av feil bruk.**
- Følg alle instruksjonene på apparatet og bruksanvisning, og oppbevar denne veiledningen på et trygt sted for å løse de problemene som kan oppstå i fremtiden.
- Dette apparatet er produsert for å bli brukt i hus, og det kan bare brukes i huset og for de angitte formål. Det er ikke egnet for kommersiell eller vanlig bruk. Slik bruk vil føre til at garantien på apparatet å bli kansellert, og vårt selskap vil ikke være ansvarlig for tap som skal skjedd.
- Dette apparatet er produsert for å bli brukt i hus, og det er bare egnet for kjøling / lagring matvarer. Det er ikke egnet for kommersiell eller vanlig bruk og / eller for lagring av stoffer unntatt for mat. Vårt firma er ikke ansvarlig for tap som skal skjedd i strid saken.

Sikkerhetsadvarsler

- Ikke bruk flere beholdere eller skjøteledning.
- Ikke sett i skadet, revet eller gamle plugg.
- Ikke trekk, bøye eller skade kablen.
- Det må ikke brukes adapter på kontakten.



- Dette apparatet er beregnet for bruk av voksne, ikke la barn leke med apparatet eller la dem henge over døren.
- Ikke plug-in eller ut pluggen fra stikkkontakten med våte hender for å unngå elektrisk støt!
- Ikke plasser glassflasker eller drikkebokser i fryseren avdelingen. Flasker eller bokser kan eksplodere.
- Ikke plasser eksplosive eller brennbart materiale i kjøleskapet for din sikkerhet. Plassere drikker med høyere alkohol beløp vertikalt og ved å lukke halsen tett i kjøleskapet avdelingen.
- Når du tar isen laget i fryseren avdeling, ikke røre det, kan isen forårsake



- isen brannskader og / eller kutt.
- Ikke berør frysevarer med våte hender! Ikke spis iskrem og isbiter, straks etter at du tar dem ut av fryseren avdeling!
- Må ikke fryses de frosne varer etter å ha blitt smeltet. Dette kan føre til helseproblemer som matforgiftning.
- Do Ikke dekk til kroppen eller toppen av kjøleskapet med blonder. Dette påvirker ytelsen til kjøleskapet ditt.
- Fest tilbehøret i kjøleskapet under transport for å hindre skade på tilbehør.



Når døren til skapet lukkes, oppstår det vakuum. Vent et minutt og forsøk på nytt.

- Denne applikasjonen er valgfritt for lett å åpne døren. Med denne applikasjonen, kan litt kondens oppstå rundt dette området, og du må kanskje ta det ut.

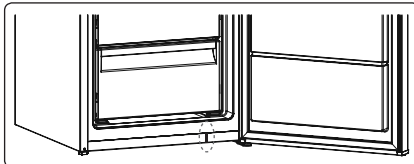

Installerer og bruker kjøleskapet ditt

Før du begynner å bruke kjøleskap, bør du ta hensyn til følgende punkter:

- Driftsspenning for kjøleskapet er 220-240 V ved 50Hz.
- Strømledningen av kjøleskapet har et jordet støpsel. Denne pluggen bør brukes med en jordet stikkontakt som har en 16 ampere sikring minimum. Hvis du ikke har en beholder bekrefter med dette, må du ha det gjort av en autorisert elektriker.
- Vi tar ikke ansvar for skader som oppstår på grunn ugrunnet bruk.
- Sett kjøli i et sted som det ikke blir utsatt for direkte sollys.
- Apparatet bør være minst 50 cm unna ovner, gass ovner og varmeapparat kjerner, og bør være minst 5 cm unna elektriske ovner.
- Kjøleskapet bør aldri brukes utendørs eller la under regn.
- Når kjøleskapet er plassert ved siden av en dypfryser, bør det være minst 2 cm mellom dem for å hindre fuktighet på den ytre overflaten.
- Ikke legg noe på kjøleskapet ditt, og installere kjøleskapet i et egnet sted så at minst 15 cm er tilgjengelig på oversiden.
- De justerbare foran benene bør stabiliseres i en passende høyde for å tillate kjøleskapet opererer i et stabilt og forsvarlig måte. Du kan justere beina ved å skru dem med klokken (eller i motsatt retning). Dette bør gjøres før du legger mat i kjøleskapet.
- Før du bruker kjøleskap, tørk alle delene med varmt vann tilsatt med en te skje med natriumbikarbonat, og deretter skylle med rent vann og tørk. Legg alle delene tilbake etter rengjøring.
- Installer avstanden justering plast (delen med svarte skovler på baksiden) ved å dreie den 90 °, som vist i figuren for å hindre at kondensatoren fra berøre vegg.

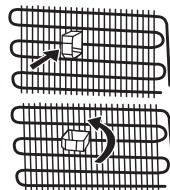

Før du Bruker din Kjøleskap

- Når det er operert for første gang eller etter transport, holde kjøleskapet i oppreist stilling for 3 timer og sett den på å tillate effektiv drift. Ellers kan du skade kompressoren.
- Kjøleskapet kan ha en lukt når den drives for første gang, lukten vil forsvinne når kjøleskapet begynner å kjøle.



DEL - 2. INFORMASJON OM BRUK

Informasjon om frostfri-teknologi

Frostfrie fryserer skiller seg fra andre statiske fryserer i sine arbeidsprinsipper.

I vanlige fryserer fører fuktigheten som kommer inn i når man åpner døren eller fuktigheten fra maten til rim i fryserrommet. Når du skal avrime og fjerne isen i fryserrommet, må du periodevis slå av fryseren, plassere maten som må holde seg frossen, i en separat kjølebeholder, og fjerne isen som har samlet seg i fryserrommet.

Situasjonen er en helt annen med frostfrie fryserer. En vifte blåser tørr og kald luft jevnt fordelt på flere punkter inn i fryseren. Kald luft spres jevnt fordelt mellom hyllene og kjøler all maten likt og ensartet, noe som hindrer fuktighet og frysing.

Derfor er det frostfrie fryserer enkelt i bruk, i tillegg til at det har en enorm kapasitet og har et elegant utseende.

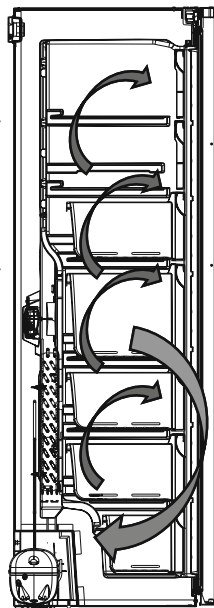

Betjeningspanel på skjerm

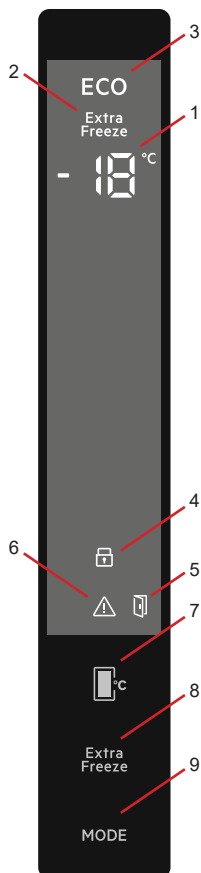

- 1 - Innstillingsindikator for fryseravdelingens temperaturinnstilling
- 2 - Hurtigfryseindikator
- 3 - Økonomimodusymbol
- 4 - Barnesikringssymbol
- 5 - ssymbol for åpen dør-alarm
- 6 - Alarm-/servicevarslingssymbol
- 7- Brukes til å endre temperaturverdiene for fryseravdelingen
Temperaturverdien i fryseravdelingen kan stilles inn på -16, -18, -20, -22, -24 °C.
- 8 - Innstillingsknapp for superfrysing
- 9 - Modusknapp som aktiverer økonomimodus

Betjening av fryseren Hurtigfrysemodus

Hvordan brukes denne?

- Trykk på Super "Extra"-knappen for å aktivere superfrysingssymbolet.
- Når den er stilt inn på Sf-modus, avgir summeren en pipelyd.
- Når du har valgt denne modusen, viser fryserens temperaturindikator den temperaturverdien som var stilt inn før valg av modus.

I modusen:

- Økonomimodus kan ikke velges.
- Du kan trykke på innstillingsknappen for frysertemperatur på nytt eller trykke på Super "Extra"-knappen for å deaktivere hurtigfrysemodus.

NB!

- Den maksimale mengden ferske matvarer (målt i kg) som kan frysnes i løpet av 24 timer, er vist på produktetiketten.

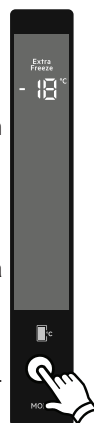

- For optimal ytelse der fryserens maksimumskapasitet nås, bør du aktivere den effektive hurtigfrysemodusen tre timer før du legger inn de ferske matvarene.
- Når denne tiden er over, avgir kjøleskapet et lydsignal for å indikere at det er klart.

NB! Hurtigfrysemodus kanselleres automatisk etter 24 timer eller dersom sensortemperaturen faller til under $-32\text{ }^{\circ}\text{C}$.

Økonomimodus

Hvordan brukes denne?

- Trykk på og hold inne modusknappen til økonomimodussymbolet vises.
- Hvis du ikke trykker på noen annen knapp innen ett sekund, blir økonomimodus valgt, økonomimodussymbolet blinker tre ganger og et lydsignal avgis.
- Når økonomimodus er valgt, står det «E» på fryseravdelingens temperaturindikator.

I modusen:

- Hurtigfrysemodus kan velges. I så fall kanselleres økonomimodus automatisk, og den valgte modusen aktiveres.
- Hvis du ikke trykker på noen annen knapp innen ett sekund etter å ha trykket på modusknappen, kanselleres modusen.

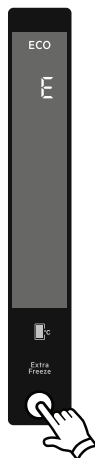

Skjermsparemodus

Formål

Denne modusen sparer energi ved å slå av alle lysene på kontrollpanelet når panelet ikke er aktivt.

Slik bruker du den

- Skjermsparemodus aktiveres automatisk etter 30 sekunder.
- Dersom du trykker på en hvilken som helst knapp mens lysene på kontrollpanelet er slukket, vises de aktuelle enhetsinnstillingene på skjermen igjen, slik at du kan foreta de endringene du ønsker.
- Hvis du ikke ønsker å avbryte skjermsparemodus eller trykker på en hvilken som helst knapp i 30 sekunder, slukkes kontrollpanelet igjen.

Deaktivere skjermsparemodus

- Når du vil deaktivere skjermsparemodusen, trykker du på en hvilken som helst knapp for å aktivere knappene, og deretter holder du modusknappen inne igjen i tre sekunder.
- Hvis du vil aktivere skjermsparemodus på nytt, trykker og holder du inne modusknappen i tre sekunder.



Aktivering av barnesikringen

Når skal den brukes?

- Enheten er utstyrt med en barnesikringsfunksjon for å hindre barn at barn leker med knappene og endrer på innstillingene.

Aktivering av barnesikringen

- Trykk på og hold inne Super-knappen og fryserinnstillingsknappen i fem sekunder samtidig.
- Når modusen er valgt, vises sikringssymbolet (låsesymbolet) på skjermen.

Deaktivering av barnesikringen

- Trykk på og hold inne Super-knappen og fryserinnstillingsknappen i fem sekunder samtidig.

Innstillinger for frysertemperatur

- Innledende temperaturverdi for fryseravdelingens temperaturindikator er -18 °C.
- Trykk én gang på fryserinnstillingsknappen.
- Når du trykker på denne knappen for første gang, blinker den sist innstilte verdien på fryseravdelingens temperaturindikator.
- Hver gang du trykker på denne knappen, stilles verdien inn på et lavere nivå (-16, -18, -20, -22, -24 °C)
- Hvis du fortsetter å trykke, starter visningen på nytt fra -16 °C.
- Den temperaturverdien som var valgt før du aktiverte hurtigfrysemodus eller økonomimodus forblir den samme når denne modusen fullføres eller kanselleres. Enheten fortsetter driften med denne temperaturverdien.

Funksjonen for åpen dør-alarm

Hvis fryserdøren står åpen i mer enn 2 minutter, piper kjøleskapet to ganger og ikonet for åpen dør lyser.

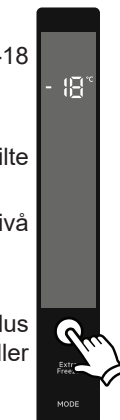
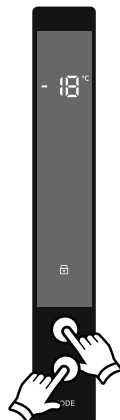

Varsler vedrørende temperaturinnstillinger

- Temperaturinnstillingene bevares under et eventuelt strømbrudd.
- Ikke bytt til en annen justering før du har fullført en innstilling.
- Temperaturinnstillingen skal foretas med henblikk på hvor ofte fryserdøren åpnes og lukkes, hvor mye mat som oppbevares i skapet samt omgivelsestemperaturen i rommet der fryseren er plassert.
- Når du kobler fryseren til strømmettet for første gang, må den være i drift uavbrutt i 24 timer for å kjøles helt ned. Dette avhenger av omgivelsestemperaturen.
- I denne perioden skal du ikke åpne dørene ofte, eller overfylle fryseren.
- For å forhindre skader på fryseren kompressor når du ønsker å starte fryseren opp igjen etter å ta trukket ut kontakten eller etter et strømbrudd finnes det en funksjon som får fryseren i drift igjen etter en fem minutters forsinkelse. Fryseren starter normal drift igjen etter fem minutter.
- Fryseren er laget for å være i drift innenfor de omgivelsestemperaturene som er spesifisert i standardene i hht. klimaklassen som er nevnt på informasjonsetiketten. Av hensyn til kjøleeffekten, anbefales ikke drift av fryseren i miljøer med temperaturverdier som ikke er i samsvar med de som er spesifisert.
- Fryseren er laget for drift ved en omgivelsestemperatur på mellom 10 og 43 °C.

Klimaklasse	Omgivende temperaturer°C
T	Mellom 16 og 43 (°C)
ST	Mellom 16 og 38 (°C)
N	Mellom 16 og 32 (°C)
SN	Mellom 10 og 32 (°C)

Viktige installeringsinstruksjoner

Dette apparatet er konstruert for bruk i vanskelige klimaforhold (opptil 110- 43 °C) og drives med «Freezer Shield»-teknologi som sikrer at frossen mat i fryseren ikke tiner selv om omgivelsestemperaturen faller så lavt som -15 °C. Dette betyr at apparatet kan installeres i et uoppvarmet rom uten at du trenger å bekymre deg for at den frosne maten i fryseren skal bli dårlig. Når omgivelsestemperaturen igjen når et normalt nivå, kan du fortsette å bruke apparatet som vanlig.

Tilbehør

Icematic (I noen modeller)

- Ta ut skuffen for å lage is
- Fyll vann opp til linjen.
- Sett brettet i sin opprinnelige posisjon
- Når isbiter dannes, vri spaken for å slippe isbiter.

Merk:

- Fryseboks må ikke fylles med vann for å lage is. Det kan være den er ødelagt.
- Det kan være at ismaskinen ikke klarer å bevege seg skikkelig mens kjøleskapet er påslått. I et slikt tilfelle bør den renses etter at glassplatene har blitt tatt ut.

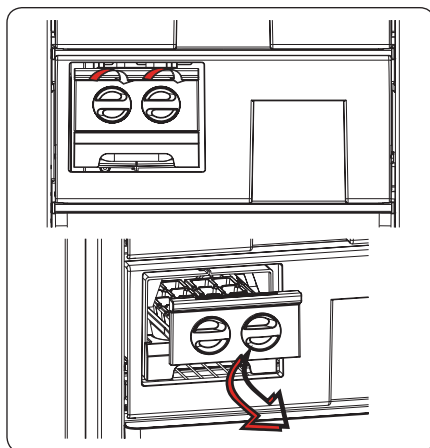

Isterningsbrett (I noen modeller)

Fyll isterningsbrettet med vann og sett det i fryseboksen.

- Når vannet har frosset helt, kan du vri på isterningsbrettet som vist nedenfor for å løse isbitene.

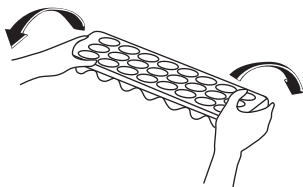
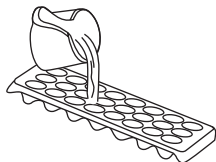

Visuelle og tekstbeskrivelser på tilbehør kan variere avhengig av hvilken modell du har.

DEL - 3. RETNINGSLINJER FOR OPPBEVARING AV MAT

- Fryserrommet brukes til å fryse ned fersk mat, oppbevare frossen mat i den tiden som er angitt på pakken, og for å lage isbiter.
- Ikke legg den fersk og varm mat ved siden av frossen mat, da dette kan tine den.
- Når du fryser fersk mat (f.eks. kjøtt, fisk og kjøttdeig), må du dele dem opp i porsjoner som du kan bruke til én servering.
- For oppbevaring av frossen mat bør du alltid følge instruksjonen som følger med maten. Hvis det ikke følger med noen informasjon, bør ikke maten oppbevares i lengre enn tre måneder etter kjøpsdatoen.
- Maksimal lagring: Hvis du ønsker å lagre store mengder mat og bruke den maksimale netto fryserkapasiteten, kan du fjerne alle de uttrekkbare skuffene, men beholde fryserklaffene. Takket være dette er det mulig å lagre store, plasskrevende elementer direkte på hyllene.
- Når du kjøper frossen mat, må du kontrollere at den har blitt fryst ved en passende temperatur og at pakningen er intakt.
- Frossen mat bør fraktes i passende beholdere for å bevare kvaliteten, og den bør legges i fryseren så fort som mulig.
- Hvis en pakke med frossen mat viser tegn på fuktighet og unormal oppsvulming, kan det bety at den har blitt oppbevart i feil temperatur og at innholdet er forringet.
- Holdbarhetstiden for frossen mat avhenger av romtemperaturen, termostatinnstillinger, hvor ofte døren blir åpnet, hvilken type mat det er og hvor lang tid det tar å frakte den fra butikken og hjem. Følg alltid instruksjonene på pakken, og overstig aldri den maksimale oppbevaringstiden indikert.

Om du skal bruke fryseren med maksimal frysekapasitet:

- Den maksimale mengden ferske matvarer (målt i kg) som kan fryses i løpet av 24 timer, er vist på apparatets etikett (kjøleskapet ditt har kapasitet til å fryse 25 kg ved en omgivelsestemperatur på 25 °C)
- For å oppnå maksimal frysekapasitet må du stille apparatet i superfrysmodus (SF) i 24 timer før du legger inn fersk mat.

- Når du har satt inn fersk mat i fryseren, er det 24 timer vanligvis tilstrekkelig for å fryse. Superfrysmodus deaktiveres automatisk etter 2–3 dager for å spare strøm.

Om du skal fryse små mengder (opptil 3 kg) i fryseren:

- Legg inn maten slik at den ikke berører mat som allerede er frossen, og aktiver hurtigfrysemodus. Du kan plassere maten ved siden av annen frossen mat når den er gjennomfrossen (etter min. 24 timer).
- Ikke frys ned mat som allerede har vært opptint. Det kan være helseskadelig og kan blant annet føre til matforgiftning.
- La varm mat kjøles helt ned før du legger den i fryseren.
- Når du kjøper frossen mat, må du kontrollere at den har blitt fryst ved en passende temperatur og at pakningen er intakt.
- Smaken av visse typer krydder i ferdiglaget mat (anis, basilikum, blandingskrydder, ingefær, hvitløk, løk, sennep, timian, merian, svart pepper osv.) kan endre seg og bli sterkere når de oppbevares over lengre tid. Derfor bør frossen mat krydres forsiktig eller krydres etter at den er tint.
- Lagringstiden for matvarer avhenger av fettstoffet som benyttes. Hensiktsmessige fettstoffer er margarin, kalvefett, olivenolje og smør. Lite hensiktsmessige fettstoffer er for eksempel jordnøttolje og svinefett. Mat i flytende form skal fryses i plastemballasje og andre typer matvarer skal fryses i plastfolie eller fryseposer.

Meieriprodukter	Forberedelse	Maksimal lagringstid (måneder)	Lagringsforhold
Pakke (homogenisert) melk	I sin egen pakke	2-3	Ren melk - I sin egen pakke
Ost - inkludert hvitost	I skiver	6-8	Originalpakning kan brukes ved kort lagringsperiode. Den bør pakkes inn i folie for lengre perioder.
Smør, margarin	I sin egen pakke	6	

	Maksimal lagringstid (måneder)	Opptiningstid i romtemperatur (timer)	Opptiningstid i ovn (minutter)
Brød	4-6	2-3	4-5 (220-225 °C)
Kjeks	3-6	1 - 1,5	5-8 (190-200 °C)
Bakverk	1-3	2-3	5-10 (200-225 °C)
Pai	1 - 1,5	3-4	5-8 (190-200 °C)
Filodeig	2-3	1 - 1,5	5-8 (190-200 °C)
Pizza	2-3	2-4	15-20 (200 °C)

Kjøtt og fisk	Forberedelse	Maksimal lagringstid (måned)
Biff	Pakket inn i folie	6-8
Lammekjøtt	Pakket inn i folie	6-8
Kalvesteik	Pakket inn i folie	6-8
Kalveterninger	I små biter	6-8
Lammeterninger	I biter	4-8
Kjøttdeig	I pakker uten tilsatt krydder	1-3
Innvoller (biter)	I biter	1-3
Bolognes-saus/salami	Bør pakkes inn selv om den har membran	
Kylling og kalkun	Pakket inn i folie	4-6
Gås og and	Pakket inn i folie	4-6
Hjortedyr, kanin, villsvin	I 2,5 kilos porsjoner og som fileter	6-8
Ferskvannsfisk (laks, karpe, crane, malle)	Etter å ha rensset fisken for innvoller og skjell, vask og tørk den; og om nødvendig kutt finner og hode.	2
Mager fisk; abbor, piggvar og flyndre		4
Fet fisk (Tunfisk, makrell, bluefish, ansjos)		2-4
Skalldyr	Renset og i poser	4-6
Kaviar	I pakken sin, aluminium- eller plastbeholder	2-3
Snegle	I saltvann, aluminium- eller plastbeholder	3

NB! *Frossent kjøtt bør tilberedes som ferskt kjøtt etter det har tint. Om kjøttet ikke tilberedes etter å ha blitt tint, må det ALDRI fryses på nytt.*

Frukt og grønnsaker	Forberedelse	Maksimal lagringstid (måned)
Snittbønner og bønner	Vask og kutt til små biter, og kok i vann	10-13
Bønner	Rens og vask og kok i vann	12
Kål	Renset og kokt i vann	6-8
Gulrot	Rens og kutt i biter og kok i vann	12
Paprika	Kutt stilken, del opp i to biter og fjern kjernen og kok i vann	8-10
Spinat	Vasket og kokt i vann	6-9
Blomkål	Ta blomstene fra hverandre, kutt hjertet i deler og la det ligge litt i vann som er tilsatt litt sitronjuice	10-12
Aubergine	Skjær opp i 2 cm lange biter etter vasking	10-12
Mais	Rens og pakk med stilken eller som sukkermais.	12
Eple og pære	Skrell og del opp	8-10
Aprikos og fersken	Kutt opp i to biter og fjern steinen	4-6
Jordbær og bjørnebær	Vask og hull ut	8-12
Tilberedt frukt	Legg til 10% sukker i beholderen	12
Plumme, kirsebær, rips	Vask og hull ut stilkene	8-12

DEL - 4. RENGJØRING OG VEDLIKEHOLD

 Kople enheten fra strømforsyningen før rengjøring.



 Ikke rengjør enheten ved å helle vann på den.

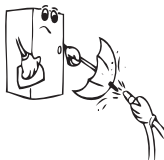

- Fryserrommet bør rengjøres regelmessig ved hjelp av en blanding av natriumbikarbonat og lunkent vann.

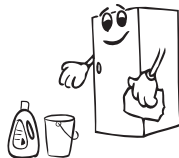

- Rengjør tilbehøret for seg med såpe og vann. Ikke vask det i oppvaskmaskinen.



- Ikke bruk produkter, vaskemidler eller såper med slipende effekt. Etter rengjøring skyller du med rent vann og tørker.

 Når rengjøringen er fullført, setter du i støpselet igjen med tørre hender.

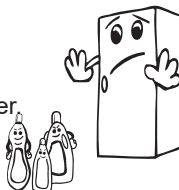

- Du bør rengjøre kondensatoren (baksiden av enheten) med kost en gang i året, med tanke på energisparing og økt produktivitet.



 **STRØMFORSYNINGEN MÅ KOPLES FRA**

Tining

Fryseren avrimes automatisk. Vannet som dannes som et resultat av avriming passerer gjennom vannrør, strømmer inn i fordampningskammeret bak fryseren og fordamper av seg selv der inne.

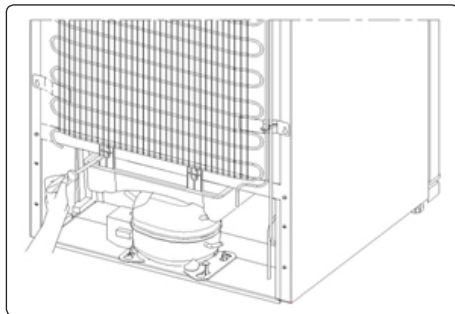

Å skifte ut LED-lys

Dersom kjøleskapet ditt har LED-belysning, vennligst kontakt kundeservice, ettersom lyset kun bør skiftes ut av berettigede fagfolk.

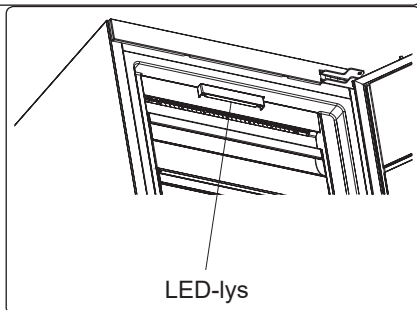

DEL- 5. TRANSPORTERE OG FLYTTE

Transportere og endre plassering

- Originalinnpakningen og skumpolystyrenet (PS) kan tas vare på hvis nødvendig.
- Ved transport må enheten festes med en bred reim eller et sterkt tau. Følg forholdsreglene som er trykt på esken.
- Før enheten transporteres eller flyttes, må alle bevegelige objekter (for eksempel hyller osv.) tas ut eller festes med tape for å hindre at de ristes løs.

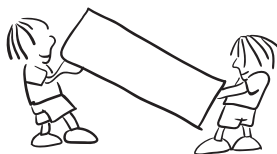

 **Bær kjøleskapet ditt i stående posisjon.**

Reposisjonere døren

- Det er ikke mulig å endre retningen kjøleskapsdøren åpner seg, dersom dørhåndtakene på kjøleskapet ditt er installert fra fremsiden av døren.
- Det er mulig å endre retningen kjøleskapsdøren åpner seg på modeller uten håndtak.
- Dersom retningen som døren åpner seg kan endres på kjøleskapet ditt, bør du kontakte nærmeste autoriserte service for å endre åpningsretningen.

DEL - 6. FØR DU RINGER ETTER SERVICE

Sjekk advarsler

Kjøleskapet advarer deg dersom temperaturene for fryser ikke er innenfor riktige verdier eller når et problem oppstår i apparatet. Advarselskoder vises i fryser dikatorene.

FEILTYPE	BETYDNING	ÅRSAK	TILTAK
E01	Sensorvarsel		Ring etter service for å få hjelp så fort som mulig.
E02			
E03			
E06			
E07			
E08	Varsel om lav spenning	Strømtilførselen til enheten har sunket til under 170 V.	<ul style="list-style-type: none">- Dette er ikke en svikt ved enheten. Feilen bidrar til å forhindre skade på kompressoren.- Voltstyrken må økes tilbake til påkrevd nivå Hvis varselet vedvarer må du kontakte en autorisert tekniker.
E09	Det er ikke kaldt nok i fryseravdelingen	Sannsynlig etter lenger tids strømbrydd.	<ol style="list-style-type: none">1. Still frysertemperaturen lavere eller still til Superfrys. Så snart den påkrevde temperaturen er blitt nådd burde dette fjerne feilkoden. Hold dørene lukket så det går raskere å nå den rette temperaturen.2. Fjern de produktene som har tinet helt eller delvis i løpet av perioden med feil. De kan brukes innen en kort tidsperiode.3. Ikke legg noen nye produkter i fryseren før den rette temperaturen er blitt nådd og feilen ikke lenger vises. Hvis varselet vedvarer må du kontakte en autorisert tekniker.

Sjekk advarsler;

Hvis fryseren fungerer ikke;

- Er det et strømbrydd?
- Er pluggen koblet til stikkkontakten på riktig måte?
- Er sikringen av kontakten der pluggen er tilkoblet eller hovedsikringen i orden?
- Er det noen feil på stikkkontakten? For å sjekke dette, koble kjøleskapet i en fungerende stikkontakt.

Hvis fryseren ikke kjøler nok;

- Er justeringen av temperaturen rett?

- Åpnes døren til fryseren ofte og stå åpen for en lang stund?
- Lukkes døren til fryseren ordentlig?
- Er det en rett eller mat på fryseren som kommer i kontakt med bakveggen av fryseren, slik at det hindrer luftsirkulasjonen?
- Er fryseren overfylt?
- Er det tilstrekkelig avstand mellom fryser, bak og sidevegger?
- Er omgivelsestemperaturen innenfor verdiområdet som er angitt i bruksanvisningen?

Hvis maten i fryseren er overkjølt

- Er justeringen av temperaturen rett?
- Har du nylig lagt mye mat i fryseren?

Hvis fryseren opererer for høyt;

For å opprettholde det innstilte avkjølingsnivået, kan kompressoren aktiveres fra tid til annen. Lyder fra fryseren er på dette tidspunktet normale og skyldes dens funksjon. Når ønsket avkjølingsnivå nås, vil lyder reduseres automatisk. Hvis lydene vedvarer;

- Er apparatet stabilt? Har du justert beina?
- Finnes det noe bak fryseren?
- Vibrerer hyller eller retter på hyllene? Bytt ut hyller og/eller retter hvis dette er tilfelle.
- Vibrerer varene som plasseres på fryser?

Normale lyder;

Sprengning (oppsprekking av is) støy:

- Under automatisk avriming.
- Når apparatet er avkjølt eller oppvarmet (på grunn av utvidelse av materiale).

Kort sprekkdannelse: Høres når termostaten slår kompressoren av/på.

Støy fra kompressor (Normal motorstøy): Støyen betyr at kompressoren fungerer normalt. Kompressoren kan føre til mer støy for en kort tid når den aktiveres.

Boblende støy og sprut: Denne støyen forårsakes av strømmingen av kjølevæsken i rørene i systemet.

Støy fra vannstrøm: Normal støy av vann som strømmer til fordampningsbeholderen under tiningen. Denne støyen kan høres under tiningen.

Støy fra luftblåsing (Normal viftestøy): Denne støyen kan høres i No-frost-fryseren under normal drift av systemet på grunn av luftsirkulasjon.

Hvis fuktighet bygges opp inne i fryseren;

- Har maten blitt ordentlig pakket? Er beholderne godt tørket før de settes i fryseren?
- Åpnes døren av fryseren veldig ofte? Når døren åpnes, fuktigheten som finnes i luften kommer inn i fryseren. Spesielt hvis luftfuktigheten i rommet er for høy, jo oftere døren åpnes jo raskere vil luftfuktig være.

Hvis dørene ikke åpnes og lukkes riktig;

- Hindrer matpakker lukking av døren?
- Er døren, kurver og isboks riktig plassert?
- Er pakningen på døren ødelagt eller revet?
- Er fryseren på en jevn overflate?

Hvis kantene på fryseskap der leddet får kontakt med er varme;

Spesielt om sommeren (varmt vær), kan overflatene der leddet får kontakt med bli varmere under drift av kompressoren, men dette er normalt.

VIKTIGE MERKNADER:

- Termosikringen av kompressorbeskyttelsen vil kutte ut etter plutselige strømbrudd eller etter frakobling av apparatet, fordi gassen i kjølesystemet ikke er stabilisert. Dette er helt normalt, og fryseren vil starte på nytt etter 4 eller 5 minutter.
- Kjøleenheten på fryseren er skjult i bakveggen. Derfor kan vandrdåper eller is oppstå på den bakre overflaten av fryseren på grunn av drift av kompressoren i gitte intervaller. Dette er normalt. Avriming skal bare gjøres når isen er overdreven.
- Koble fryseren hvis du ikke vil bruke den i lang tid (for eksempel i sommerferien). Rengjør fryseren i henhold til del 4 og la døren stå åpen for å unngå fuktighet og lukt.
- Apparatet du har kjøpt, er utviklet for hjemmebruk og kan bare brukes hjemme og for formålene som er angitt. Det er ikke egnet for kommersiell eller vanlig bruk. Dersom forbrukeren bruker apparatet på en måte som ikke er i overensstemmelse med disse funksjonene, legger vi vekt på at produsenten og forhandleren ikke skal være ansvarlig for reparasjon og svikt i garantiperioden.
- Hvis problemet fortsetter etter at du har fulgt alle instruksjonene ovenfor, ta kontakt med en autorisert serviceleverandør.

Tips for energisparing

- Ikke installer apparatet i nærheten av varmeproduserende apparater. Slik som komfyr, stekeovn, oppvaskmaskin eller radiator, og plasser apparatet i den kuleste delen av rommet.
- Plasser apparatet i et kjølig og godt ventilert rom, og sørg for at luftåpningene hindres ikke.
- Varm mat må alltid avkjøles til romtemperatur før de legges i fryseren.
- Prøv å unngå å holde døren åpen for lange perioder eller ikke åpne døren for ofte, da varm luft kommer inn og kompressoren kan unødvendig slås på.
- Sikre at det ikke er noen hindringer som hindrer at døren lukkes ordentlig.
- Dekk matvarer før de plasseres i fryseren. Dette kutter ned på fuktighet som bygger seg opp inne i enheten.
- Se "temperaturinnstillinger" for for de foreslåtte temperaturinnstillingene.
- Kalde luftventiler må ikke blokkeres. Dette fører til at fryseren kjører lengre tid og bruker mer energi.
- Fryseren må holdes full.
- Fryseren må utjevnes slik at døren lukkes tett.
- Baksiden av apparatet må av og til rengjøres med en støvsuger eller pensel for å unngå økt strømforbruk.
- Dørpakningen må være ren og smidig. I tilfelle slitasje, om pakningen er avtakbar, må du bytte pakningen. Om den ikke er avtakbar, må du skifte døren.
- Økomodus / standardinnstillingsfunksjon bevarer frosne matvarer mens du sparer energi.
- Fryserom (fryser): Apparatets interne konfigurasjon er den som sikrer den mest effektive energibruken.
- Ikke fjern de kalde akkumulatorene fra frysekurven (utstyrsbasert.)

DEL - 7. DE ULIKE DELENE AV ENHETEN

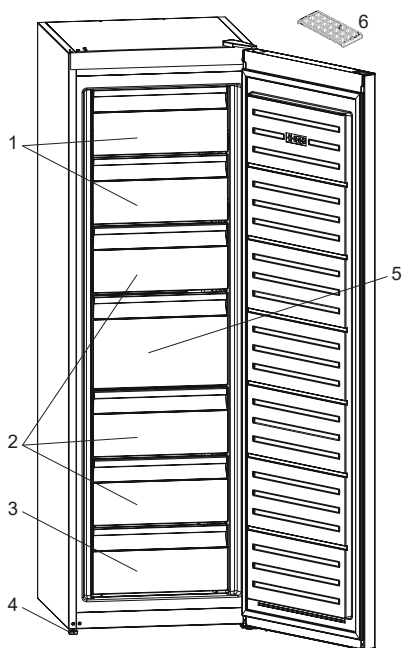

1. Deksel på fryserrom
2. Freezer drawers
3. Nedre skuff
4. Justerbar Fot
5. Stor skuff
6. Isbitbrett

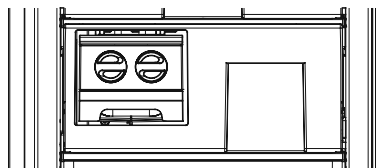

På enkelte modeller finnes det en hylle med icematic i den øverste kurven.

Denne presentasjonen er kun til informasjon om apparatets deler.
Delene kan variere avhengig av apparatmodellen.



PT

INCÊNDIO

Aviso: Aviso; risco de incêndio / materiais inflamáveis

Conteúdos

ANTES DE UTILIZAR O APARELHO	75
Instruções De Segurança	79
Instruções de segurança	79
Instalar e utilizar o frigorífico	80
Antes de utilizar o frigorífico	81
INFORMAÇÃO SOBRE A UTILIZAÇÃO	81
Informação sobre a tecnologia No-Frost	81
Visor do painel de controlo	82
Funcionamento do congelador	82
Modo de Congelação Rápida	82
Modo de Economia	83
Ativar o bloqueio para crianças	84
Definições de temperatura do congelador	84
Avisos sobre os ajustes da temperatura	85
Acessórios	85
ARMAZENAMENTO DE ALIMENTOS	86
LIMPEZA E MANUTENÇÃO	90
Descongelar	91
TRANSPORTE E REPOSICIONAMENTO	91
Mudança do sentido de abertura da porta	91
ANTES DE LIGAR PARA O SERVIÇO DE ASSISTÊNCIA	92
Sugestões para poupar energia	95
DESCRIÇÃO DO ELETRODOMÉSTICO	96

CAPÍTULO - 1. ANTES DE UTILIZAR O APARELHO

 **AVISO:** Mantenha as aberturas de ventilação do frigorífico desobstruídas.

 **AVISO:** Não use eletrodomésticos mecânicos ou outros meios para acelerar o processo de descongelação.

 **AVISO:** Não use outros eletrodomésticos elétricos dentro do frigorífico.

 **AVISO:** Não danifique o circuito de refrigeração.

 **AVISO:** Quando posicionar o aparelho, certifique-se de que o cabo de alimentação não está preso ou danificado.

 **AVISO:** Não coloque várias tomadas portáteis ou fontes de alimentação portáteis na parte traseira do aparelho.

 **AVISO:** Para evitar lesões ou danos pessoais, este eletrodoméstico deve ser instalado de acordo com as instruções do produtor.

 A pequena quantidade de refrigerante usada neste frigorífico é de R600a (um isobuteno) amigo do ambiente, que é inflamável e explosivo se for inflamado em condições fechadas.

- Quando transportar e colocar o frigorífico, não danifique o circuito de gás refrigerador.
- Não armazene nenhuns recipientes com materiais inflamáveis, tais como latas de spray ou cartuchos de recarga de extintores de incêndio nas proximidades do frigorífico.
- Este eletrodoméstico foi projetado para ser usado em ambientes domésticos e aplicações semelhantes, tais como:
- zonas de cozinha de pessoal em lojas, escritórios ou outros

ambientes de trabalho

- casas de campo e por clientes em hotéis, motéis e outro tipo de ambientes residenciais
- bed and breakfast type environments
- catering e aplicações semelhantes não retalhistas.
- Uma ficha especial de terra foi ligada ao cabo de alimentação do seu frigorífico. Esta ficha deve ser utilizada com uma tomada especial de terra de 16 ou 10 amperes, consoante o país onde o produto será vendido. Se não existir tal tomada em sua casa, a mesma deverá ser instalada por um electricista autorizado.
- Este eletrodoméstico pode ser usado por crianças a partir dos 8 anos e pessoas com capacidades físicas, sensoriais ou mentais reduzidas, ou falta de experiência e conhecimentos, caso lhes seja dada supervisão ou instruções relativas ao uso do eletrodoméstico de um modo seguro e compreendam o risco envolvido. As crianças não devem brincar com o eletrodoméstico. A limpeza e a manutenção do utilizador não devem ser feitas por crianças sem supervisão.
- Crianças com idades entre 3 e 8 anos podem encher e esvaziar eletrodomésticos de refrigeração. As crianças não devem efetuar a limpeza ou a manutenção do eletrodoméstico; crianças muito pequenas (0–3 anos) não devem utilizar os eletrodomésticos; crianças pequenas (3–8 anos) apenas podem utilizar os eletrodomésticos de forma segura sob supervisão constante; crianças mais velhas (8–14 anos) e pessoas vulneráveis podem utilizar os eletrodomésticos de forma segura após terem sido supervisionadas ou recebido as instruções adequadas relativamente à utilização do eletrodoméstico. As pessoas muito vulneráveis apenas

podem utilizar os eletrodomésticos em segurança sob supervisão constante.

- Um cabo de alimentação/tomada danificado pode provocar um incêndio ou dar um choque elétrico. Quando danificado, deve ser substituído. Isto deve ser feito apenas por pessoal qualificado.
- Este aparelho não se destina à utilização em altitudes superiores a 2000 m.
- **De forma a evitar que os alimentos fiquem contaminados, respeite as instruções que se seguem:**
- Manter a porta aberta durante longos períodos de tempo pode causar um aumento significativo da temperatura nos compartimentos do eletrodoméstico.
- Efetue uma limpeza regular das superfícies que entrem em contacto com qualquer alimento e dos sistemas de drenagem acessíveis.
- Armazene carne e peixe crus em recipientes adequados dentro do frigorífico, de forma que não entrem em contacto com os outros alimentos ou que não vertam para cima dos mesmos.
- Os compartimentos de duas estrelas para alimentos congelados são adequados para armazenar alimentos pré-congelados, para armazenar ou fazer gelado e cubos de gelo.
- Os compartimentos de uma, duas e três estrelas não são adequados para congelar alimentos frescos.
- Se o frigorífico ficar vazio durante longos períodos de tempo, este deve ser desligado, descongelado, limpo e seco, sendo necessário deixar a porta aberta para evitar o aparecimento de bolor dentro do eletrodoméstico.

Assistência

- Para reparar o eletrodoméstico, contacte o Centro de Assistência Autorizado. Utilize apenas peças sobressalentes originais.
- Tenha em consideração que reparações realizadas por si ou não profissionais podem afetar a segurança e anular a garantia.
- As peças sobressalentes que se seguem estarão disponíveis durante 7 anos após o modelo ter sido descontinuado: termóstatos, sensores de temperatura, placas de circuito impresso, fontes de luz, manípulos de portas, dobradiças, tabuleiros e cestas.
- Tenha em consideração que algumas destas peças sobressalentes apenas se encontram disponíveis para profissionais, e que nem todas são relevantes para todos os modelos.
- As juntas das portas estarão disponíveis durante 10 anos após o modelo ter sido descontinuado.

Instruções De Segurança

Atenção: Mantenha as aberturas de ventilação desobstruídas..

- Não utilize dispositivos mecânicos, nem outras formas artificiais para acelerar o processo de descongelação.
- Não utilize dispositivos eléctricos no compartimento do frigorífico.
- Se este dispositivo for para substituir um frigorífico antigo com fechadura, parta ou remova a fechadura antes de colocá-lo, para proteger as crianças que ao brincar podem fechar-se a si próprias dentro.
- Os velhos frigoríficos contêm gases de isolamento e refrigeração, que devem ser correctamente removidos. Quando se desfizer do seu antigo aparelho, entre em contacto com o serviço de recolha de sucata da sua área ou com o seu representante se tiver questões. Assegure-se que as tuberias do seu antigo frigorífico não se vão romper quando forem recolhidas pelos serviços de limpeza.

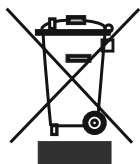

Solicitar à sua autoridade municipal acerca das disposições de REEE para fins de reutilização, reciclagem e recuperação.

Nota importante:

Leia este livro antes de ligar o aparelho. O fabricante não assumirá a responsabilidade no caso de uma incorrecta instalação e utilização diferente aquela exposta neste livro.

Instruções de segurança

- Não utilizar vários conectores ou fios de extensão.
- Não efectuar a ligação em tomadas danificadas ou antigas.
- Não puxar, torcer ou danificar o fio.

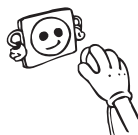

- Este aparelho foi concebido para ser utilizado por adultos, não deixe as crianças brincar com o aparelho ou suspender-se na porta.
- Não ligar ou desligar a tomada com as mãos molhadas a fim de prevenir o risco de choque eléctrico!
- Não colocar garrafas de vidro ou bebidas em lata no congelador. As garrafas ou latas podem explodir.
- Não colocar material explosivo ou inflamável no frigorífico, para sua segurança. Coloque as bebidas com um grau elevado de álcool na vertical e correctamente fechadas no frigorífico.
- Quando remover o gelo do congelador, não deve tocá-lo porque o gelo pode causar queimaduras e/ou cortes.
- Não tocar nos alimentos congelados com as mãos molhadas. Não



consumir gelados e cubos de gelo imediatamente depois de os ter retirados do congelador!



- Não congelar novamente alimentos congelados depois destes terem sido descongelados. Este processo pode causar problemas de saúde como envenenamento.
- Não cobrir o frigorífico com um tecido. Este processo pode afectar o desempenho do frigorífico.
- Fixar os acessórios do frigorífico durante o transporte para prevenir danos nos acessórios.
- **Quando a porta do frigorífico é fechada, ocorre um vácuo. Aguarde 1 minuto antes de abrir novamente a porta.**
- Esta aplicação é opcional para abertura fácil da porta. Com esta aplicação, pode ocorrer uma ligeira condensação nesta área que pode ser eliminada.

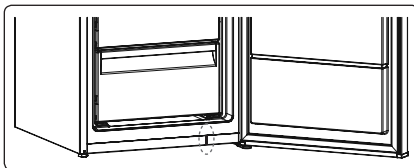

Instalar e utilizar o frigorífico

- Antes de fazer a ligação à corrente eléctrica, certifique-se de que a voltagem na placa de especificações corresponde à voltagem do sistema eléctrico da sua casa.
- A voltagem de funcionamento do frigorífico é 220-240 V a 50Hz.
- Antes de começar a utilizar o frigorífico, ligue para o serviço de assistência mais perto a fim de obter ajuda sobre a instalação, operação e utilização do frigorífico.
- Declinamos qualquer responsabilidade por danos decorrentes de uma utilização com uma ficha não ligada à terra.
- Coloque o frigorífico num lugar não sujeito à luz solar directa.
- O frigorífico deve estar a pelo menos 50cm de fogões, fornos e aquecedores e pelo menos a 5 cm de fornos eléctricos.
- Não deve ser utilizado no exterior nem debaixo da chuva.
- Coloque os separadores de parede em plástico no condensador na parte traseira do frigorífico para evitar uma inclinação contra a parede de maneira a obter um bom desempenho.
- Quando o frigorífico é colocado ao lado de um congelador, deve haver um espaço de 2 cm entre os aparelhos para prevenir a humidade na superfície externa. Não coloque nenhum objecto sobre o frigorífico e instale o frigorífico num local adequado com pelo menos 15 cm disponível no topo.
- Se colocar o frigorífico perto dos seus elementos de cozinha, deixe um espaço de 2cm entre eles.
- Instale o plástico de ajuste da distância (a parte com palhetas pretas situada na parte traseira) rodando de 90° para que o condensador não toque na parede.
- As pernas dianteiras ajustáveis devem estar numa altura apropriada para que o frigorífico funcione de forma estável e correcta. Pode ajustar as pernas rodando-as no sentido horário (ou na direcção oposta). Esta operação deve ser efectuada antes de colocar os alimentos no frigorífico.

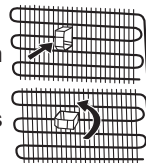

- Antes de utilizar o frigorífico, lave todas as partes com água quente e uma colher de café de bicarbonato de sódio, passe por água e seque. Coloque todas as partes depois da limpeza.

Antes de utilizar o frigorífico

- Quando utilizar o frigorífico pela primeira vez ou depois do transporte, mantenha o frigorífico na posição vertical durante 3 horas e depois ligue-o a fim de permitir um funcionamento correcto. Caso contrário, o compressor pode ficar danificado.
- Pode haver um cheiro quando ligar o frigorífico pela primeira vez, este cheiro desaparece quando o frigorífico começa a arrefecer..



CAPÍTULO - 2. INFORMAÇÃO SOBRE A UTILIZAÇÃO

Informação sobre a tecnologia No-Frost

Os congeladores No-frost utilizam um princípio de funcionamento diferente do utilizado nos congeladores estáticos.

Nos congeladores normais a humidade que entra no congelador devido à abertura de porta e a humidade inerente aos alimentos provocam congelação no compartimento do congelador. Para descongelar o gelo no compartimento do congelador é necessário desligar o congelador periodicamente, colocar os alimentos que têm de ser mantidos congelados num recipiente refrigerado separado e remover o gelo acumulado no compartimento do congelador.

A realidade é completamente diferente nos congeladores No-frost. Ar frio e seco é libertado no interior do compartimento do congelador de forma homogénea e uniforme a partir de vários pontos através de um ventilador. O ar frio disperso de forma homogénea entre as prateleiras refrigera todos os alimentos de forma equilibrada e uniforme impedindo a humidade e a congelação.

Por conseguinte os congeladores No-frost permitem uma utilização fácil para além de proporcionarem uma ampla capacidade e uma aparência elegante.

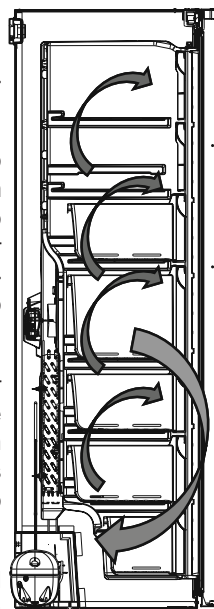

Visor do painel de controlo

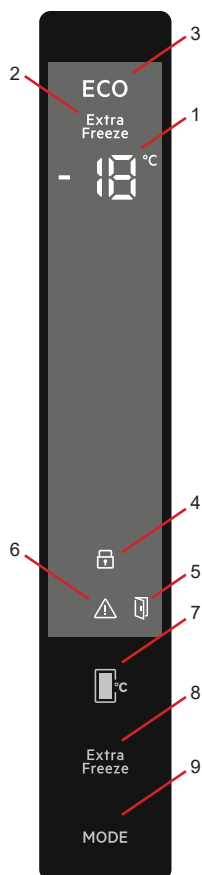

- 1 - Indicador de ajustes de temperatura do compartimento do congelador
- 2 - Indicador de congelamento rápido
- 3- Símbolo de Modo de Economia
- 4 - Símbolo de Bloqueio Para Crianças
- 5 - Símbolo de Alarme de porta aberta.
- 6 - Símbolo de assistência técnica/alarme
- 7-Permite alterar os valores da temperatura do compartimento do congelador. O valor da temperatura do compartimento do congelador pode ser definido para -16, -18, -20, -22, -24°C.
- 8- Botão de ajuste de super congelação
- 9- Botão do modo que ativa o modo de economia

Funcionamento do congelador

Modo de Congelação Rápida

Como usar

- Pressione o botão Super "Extra" para ativar o símbolo de super congelação.
- Quando configurado no modo Sf, o alarme emite um som tipo "beep".
- Quando este modo estiver selecionado, o valor da temperatura que foi configurado antes da seleção de modo será exibido no indicador de temperatura do congelador.

No modo:

- O Modo de Economia não pode ser selecionado.
- Pode pressionar novamente o botão de configuração da temperatura do congelador ou pressionar o botão super "Extra" para desativar o modo de congelação rápida.

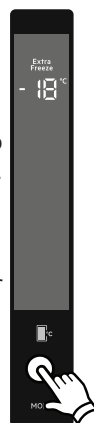

NOTA:

- A quantidade máxima de alimentos frescos (em kg) que pode ser congelada em 24 horas vem indicada na etiqueta do produto.
- Para um melhor desempenho que atingirá a capacidade máxima do congelador, ajuste o modo de congelamento rápido e eficiente 3 horas antes de colocar o alimento fresco.
- Ao chegar ao fim deste tempo, o congelador emitirá um sinal sonoro para indicar que está pronto.

NOTA: O modo “Congelação rápida” será cancelado automaticamente após 24 horas ou quando a temperatura do sensor descer abaixo de -32°C.

Modo de Economia

Como usar

- Pressione e mantenha pressionado o botão do modo até o símbolo do modo de economia aparecer.
- Se não pressionar qualquer outro botão dentro de 1 segundo, o modo de economia será selecionado, o símbolo do modo de economia piscará 3 vezes e ouvir-se-á um sinal sonoro.
- Enquanto o modo de economia estiver selecionado, "E" será exibido no indicador de temperatura do compartimento congelador.

No modo:

- O modo de congelação rápido pode ser selecionado. Neste caso, o modo de economia será cancelado automaticamente e o modo selecionado será ativado.
- Se não pressionar qualquer outro botão dentro de 1 segundo depois de pressionar o botão do modo, este botão será cancelado.

Modo de Economia do Ecrã

Finalidade

Este modo poupa energia desligando toda a iluminação do painel de controlo quando o painel estiver inativo.

Como utilizar

- O modo de economia do ecrã será ativado automaticamente após 30 segundos.
- Se pressionar qualquer tecla enquanto a iluminação do painel de controlo estiver apagada, as definições atuais da máquina irão reaparecer no visor para que possa fazer as alterações que pretender.
- Se não cancelar o modo de economia do ecrã ou premir qualquer tecla durante 30 segundos, o painel de controlo irá permanecer desligado.

Para desativar o modo de economia do ecrã

- Para cancelar o modo de economia do ecrã, em primeiro lugar, necessita de pressionar qualquer botão para ativar os botões e, em seguida, pressionar e manter pressionado o botão durante 3 segundos.
- Para reativar o modo de economia do ecrã, pressione e mantenha pressionado o botão durante 3 segundos.



Ativar o bloqueio para crianças

Quando usar

- O aparelho vem equipado com uma função de bloqueio para crianças para evitar que as crianças brinquem com os botões e alterem os ajustes configurados por si.

Ativar o bloqueio para crianças

- Pressione e mantenha pressionados os botões de ajuste Super "Extra" e Congelação simultaneamente por 5 segundos.
- Após o modo ter sido selecionado, o símbolo de bloqueio aparecerá no visor.

Desativar o bloqueio para crianças

- Pressione e mantenha pressionados os botões de ajuste Super e Congelação simultaneamente por 5 segundos.

Definições de temperatura do congelador

- O valor inicial da temperatura do indicador de temperatura do compartimento do congelador é de -18°C .
- Pressione uma vez o botão de definições de temperatura do congelador.
- Quando pressiona este botão pela primeira vez, o valor mais recente no indicador de temperatura do compartimento do congelador irá piscar.
- Cada vez que pressiona este botão, será ajustado um valor mais baixo. (-16°C , -18°C , -20°C , -22°C , -24°C)
- Se continuar a pressionar, reiniciará a partir de -16°C .
- O valor de temperatura selecionado antes de ativar o modo de congelação rápido ou o modo de economia permanecerá o mesmo uma vez que este modo tenha sido concluído ou cancelado. O aparelho funcionará com os valores de temperatura estabelecidos.

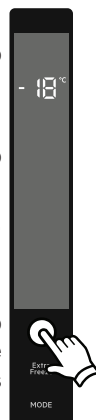

Função de Alarme de porta aberta

Se a porta do congelador estiver aberta durante mais de 2 minutos, o seu eletrodoméstico emite um sinal sonoro e o ícone de porta aberta liga-se.



Avisos sobre os ajustes da temperatura

- Os seus ajustes de temperatura permanecerão válidos durante uma falha de energia.
- Não comute para um outro ajuste antes de completar o anterior.
- O ajuste da temperatura deve ser feito tendo em consideração a frequência com que a porta do congelador é aberta e fechada, quantos alimentos são armazenados e a temperatura ambiente do congelador.
- Dependendo da temperatura ambiente, o seu congelador pode operar 'nonstop' até 24 horas, de forma a arrefecer completamente depois de ter sido ligado pela primeira vez.
- Durante este período, não abra as portas do seu congelador com tanta frequência e nem o sobrecarregue.
- Para prevenir qualquer dano no compressor do seu congelador quando o ligar novamente, após desligar ou depois do restabelecimento de uma falha elétrica, há uma função que faz o seu congelador funcionar após uma demora de 5 minutos. O seu congelador voltará a funcionar normalmente após cerca de 5 minutos.
- O seu congelador foi concebido para funcionar em intervalos de temperatura ambiente especificados nos padrões conforme a classe climática mencionada no rótulo de informações.

A operação do congelador não é recomendada em ambientes com valores de temperatura que não cumprem com os especificados.

- O seu congelador foi projetado para operar à temperatura ambiente de 10 a 43 graus.

Classificação Climática	Temperatura ambiente °C
T	Entre 16 e 43 (°C)
ST	Entre 16 e 38 (°C)
N	Entre 16 e 32 (°C)
SN	Entre 10 e 32 (°C)

- Este aparelho foi concebido para funcionar em condições climáticas difíceis (até 43 °C ou 110° F) e é alimentado com tecnologia "Freezer Shield" a qual assegura que os alimentos congelados não descongelam mesmo que a temperatura ambiente desça até aos -15 °C. Por conseguinte este aparelho pode ser instalado numa divisão não aquecida sem preocupações de que os alimentos congelados no congelador se estraguem. Quando a temperatura ambiente voltar ao normal poderá continuar a utilizar o aparelho normalmente

Acessórios Icematic

- Puxe a alavanca na sua direção e remova a bandeja de fazer gelo
- Encha com água até ao nível indicado
- Segure a extremidade esquerda da alavanca e coloque a bandeja de gelo na caixa de gelo
- Quando estiverem formados cubos de gelo, torça a alavanca para deixar cair os cubos de gelo na caixa de gelo.

! Não encha a caixa de gelo com água para fazer gelo. Irá danificar-se.



Não encha a caixa de gelo com água para fazer gelo. Pode quebrar.



O movimento da unidade de gelo poderá ser difícil enquanto o frigorífico estiver a funcionar. Nesse caso, deverá ser limpo removendo as prateleiras de vidro.

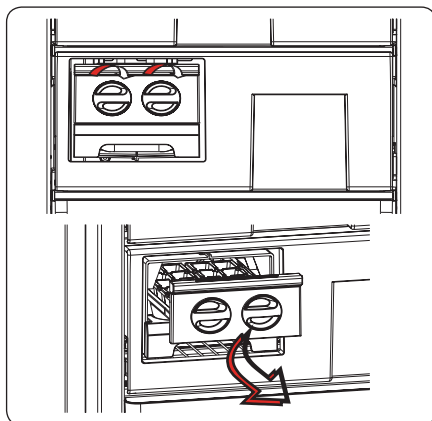

Bandeja de gelo (em alguns modelos)

- Encha a bandeja de gelo com água e coloque-o no compartimento de congelação.
- Após a água estar totalmente congelada, pode torcer a bandeja, tal como indicado abaixo, para remover os cubos de gelo.

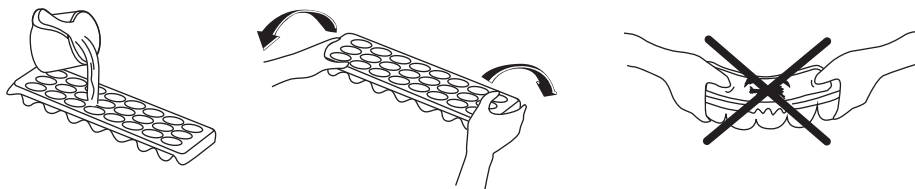

As descrições visuais e textuais na secção de acessórios poderão variar de acordo com o modelo do seu eletrodoméstico.

CAPÍTULO- 3. ARMAZENAMENTO DE ALIMENTOS

- O compartimento do congelador é utilizado para congelar alimentos frescos, para armazenar alimentos congelados durante o período de tempo indicado na embalagem e para fazer cubos de gelo.
- Não coloque alimentos frescos e quentes junto de alimentos congelados, pois estes podem descongelar.
- Ao congelar alimentos frescos (isto é, carne, peixe e carne picada), divida-os em porções que utilizará de cada vez.
- Para armazenar os alimentos congelados siga sempre cuidadosamente as instruções do fabricante descritas nas embalagens dos alimentos congelados. Caso não sejam disponibilizadas informações, os alimentos não devem ser armazenados durante mais de 3 meses a partir da data de compra.
- Carga máxima: caso pretenda armazenar grandes quantidades de alimentos e utilizar a capacidade máxima líquida do congelador, poderá remover as gavetas (exceto a inferior). Pode armazenar itens volumosos diretamente nas prateleiras.
- Quando comprar alimentos congelados, assegure-se de que foram congelados a temperaturas adequadas e que a embalagem está intacta.
- Os alimentos congelados deverão ser transportados em recipientes apropriados para manter a sua qualidade e deverão ser colocados no congelador o mais rápido possível.
- Se uma embalagem de alimento congelado mostrar sinais de humidade e apresentar uma dilatação anormal, é provável que tenha sido armazenada a uma temperatura inadequada e que o conteúdo esteja deteriorado.
- O tempo de armazenamento dos alimentos congelados depende da temperatura ambiente, do ajuste do termóstato, da frequência de abertura da porta, do tipo de alimento e do tempo necessário para transportar o aparelho desde a loja até sua casa. Siga sempre as instruções impressas na embalagem e nunca exceda o tempo máximo de armazenamento indicado.

Caso utilize a capacidade máxima de congelação do seu congelador:

- Ao congelar alimentos frescos, a quantidade máxima de alimentos frescos (em kg) que pode ser congelada em 24 horas está indicada no rótulo do eletrodoméstico. (o seu frigorífico tem a capacidade de congelação para congelar 25 kg à temperatura ambiente de 25 °C)
- Para o melhor desempenho do equipamento alcançar a máxima capacidade de congelação, ativar o modo "Super Freeze" (SF - super congelação) 24 horas antes de colocar alimentos frescos no congelador.
- Após colocar alimentos frescos no congelador, 24 horas são normalmente suficientes para a congelação. O modo "Super Freeze" será desativado automaticamente em 2-3 dias para poupar energia.

Caso pretenda congelar uma pequena quantidade (até 3 kg) no seu congelador:

- Coloque os seus alimentos sem tocar em alimentos já congelados e ative o modo "Fast Freezing" (congelação rápida). Poderá colocar os seus alimentos junto a outros alimentos congelados após estarem completamente congelados (após pelo menos 24 horas).
- Não volte a congelar alimentos depois de descongelarem. Isto poderá provocar problemas de saúde, como intoxicações alimentares.
- Aguarde que os alimentos arrefeçam completamente antes de colocar os mesmos no congelador.
- Quando comprar alimentos congelados, assegure-se de que foram congelados a temperaturas adequadas e que a embalagem está intacta.
- Algumas especiarias **nos alimentos cozinhados** (erva-doce, aneto, vinagre, mistura de especiarias, gengibre, alho, cebola, mostarda, tomilho, manjerona, pimenta preta, mortadela, salsicha etc.) não devem ter bom gosto quando armazenados durante um longo período. Os alimentos congelados devem ser ligeiramente temperados ou o tempero deve ser adicionado quando estiverem descongelados.
- O tempo de armazenamento dos alimentos depende do óleo utilizado. Margarina, gordura animal, óleo e manteiga são adequados, óleo de amendoim e banha de porco não são adequados. Os alimentos cozinhados em líquidos devem ser congelados em recipientes de plástico, os outros alimentos devem ser congelados envoltos em películas de plástico em dentro de sacos de plástico.

	Tempo de armazenamento máximo (meses)	Tempo de descongelação à temperatura ambiente (horas)	Tempo de descongelação no forno (minutos)
Pão	4 - 6	2 - 3	4-5 (220-225 °C)
Biscoitos	3 - 6	1 - 1,5	5-8 (190-200 °C)
Pastelaria	1 - 3	2 - 3	5-10 (200-225 °C)
Tarte	1 - 1,5	3 - 4	5-8 (190-200 °C)
Massa Phyllo	2 - 3	1 - 1,5	5-8 (190-200 °C)
Pizza	2 - 3	2 - 4	15-20 (200 °C)

Carne e peixe	Preparação	Tempo máximo de armazenamento (meses)
Bife	Embalar com película	6 - 8
Carne de borrego	Embalar com película	6 - 8
Assado de vitela	Embalar com película	6 - 8
Pedaços de vitela	Em pequenas porções	6 - 8
Pedaços de borrego	Em porções	4 - 8
Carne picada	Em embalagens sem especiarias	1 - 3
Miúdos (em pequenos pedaços)	Em porções	1 - 3
Salsicha de Bolonha/salame	Devem ser embalados mesmo que tenham uma película de plástico	
Frango e peru	Embalar com película	4 - 6
Ganso e pato	Embalar com película	4 - 6
Veado, coelho e javali	Em porções de 2,5 Kg e em bifes	6 - 8
Peixes de água doce (Salmão, Carpa, grou, peixe-gato...)	Depois de amanhar e escamar o peixe, lavar e secar; e se necessário, cortar o rabo e a cabeça.	2
Peixe fino; perca, pregado, solha-das-pedras		4
Peixes gordos (Atum, bacalhau, pescada, anchova)		2 - 4
Marisco	Lavado em sacos	4 - 6
Caviar	Na respectiva embalagem, recipiente em alumínio ou plástico	2 - 3
Caracol	Em água salgada, recipiente em alumínio ou plástico	3

Nota: A carne congelada deve ser cozinhada como a carne fresca depois da descongelação. Se a carne não for cozinhada depois da descongelação, esta não deve ser novamente congelada.

Vegetais e frutas	Preparação	Tempo de armazenamento máximo (meses)
Feijão verde e feijão	Lavar e cortar em pedaços pequenos e ferver em água	10 - 13
Feijão	Descascar e lavar a ferver em água	12
Couve	Limpar e ferver em água	6 - 8
Cenoura	Lavar e cortar em fatias e ferver em água	12
Pimentão	Cortar o pé, cortar em duas metades e remover o interior e ferver em água	8 - 10
Espinafres	Lavar e ferver em água	6 - 9
Couve-flor	Retirar as folhas, cortar o coração em pedaços, e deixá-la em água com um pouco de sumo de limão durante algum tempo	10 - 12
Beringela	Cortar em pedaços de 2 cm depois de lavar	10 - 12
Milho	Limpar e embalar com a maçaroca ou como milho doce	12
Maçã e pêra	Remover a casca e cortar em fatias finas	8 - 10
Damasco e pêsego	Cortar em duas metades e remover o caroço	4 - 6
Morangos e framboesas	Lavar e tirar os pés	8 - 12
Frutos cozinhados	Adicionar 10% de açúcar no recipiente	12
Ameixa, cereja e mirtilos	Lavar e retirar os caules	8 - 12

Produtos Lácteos	Preparação	Tempo de armazenamento máximo (meses)	Condições de armazenamento
Pacote de leite (Homogeneizado)	Na embalagem de origem	2 - 3	Leite puro - na própria embalagem
Queijo-excluindo queijo branco	Em fatias	6 - 8	Pode ser usada a embalagem original para armazenamento a curto prazo. Deve ser revestido com película para períodos mais longos.
Manteiga, margarina	Na própria embalagem	6	

CAPÍTULO - 4. LIMPEZA E MANUTENÇÃO

 Desligar o aparelho da corrente eléctrica antes de limpar.



 Não limpe o aparelho derramando-lhe água.

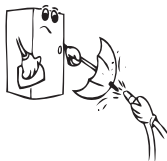

 Os compartimentos do congelador devem ser limpos regularmente utilizando uma solução de bicarbonato de sódio e água morna.

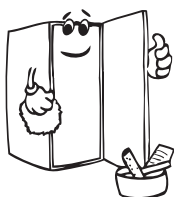
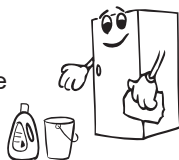

• Limpe os acessórios separadamente com água e detergente. Não os coloque na máquina de lavar.



• Não utilize produtos abrasivos, detergentes ou sabões. Depois de lavar, enxague com água limpa e seque cuidadosamente. Depois de concluído todo o processo de limpeza, ligue novamente a ficha à corrente com as mãos secas.

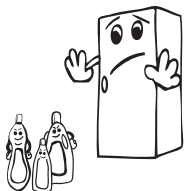

• Deve limpar o condensador (a parte traseira do aparelho) com uma vassoura uma vez por ano de forma a poupar energia e aumentar a produtividade.

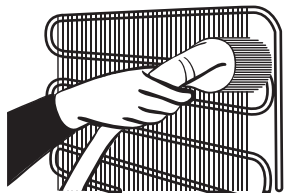

 **A FICHA TERÁ DE ESTAR DESLIGADA.**

Descongelo

- O seu aparelho realiza processos automáticos de descongelamento. A água formada como resultado desse processo passa pelo ralo, segue para o contentor de evaporação na parte traseira do frigorífico e evapora-se a partir desse local.
- Por favor, assegure-se que desligou o aparelho da electricidade antes de limpar o contentor de evaporação.
- Remova o contentor de evaporação da sua posição habitual desaparafusando os parafusos tal como indicado. Limpe com água e um pouco de detergente em intervalos de tempo específicos. Assim, a formação de odores está prevenida.

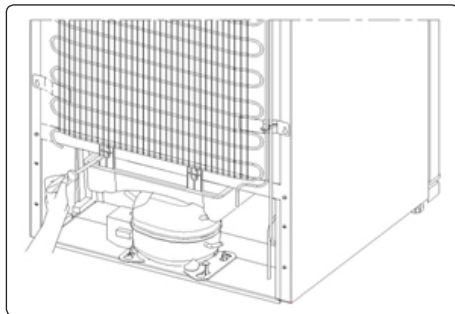

Substituir a iluminação LED

Para substituir quaisquer LED, contacte o Centro de Reparação Autorizado mais próximo.

Nota: Os números e a localização das luzes LED poderá mudar de acordo com o modelo.

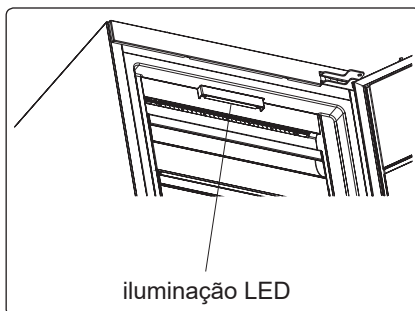

CAPÍTULO - 5. TRANSPORTE E REPOSICIONAMENTO

Transporte e mudança da posição de instalação

- As embalagens originais e protectoras de *polystyrene* (PS) podem ser recolhidas se preferir.
- Na altura de transportar o aparelho, ate-o bem com uma corda forte e comprida. As regras escritas na caixa ondulada devem ser aplicadas quando transportar o aparelho.
- Antes de transportar o aparelho ou mudá-lo de sítio, todos os objectos móveis (p.e. prateleiras, o raspador, etc...) devem ser retirados ou colados com fita adesiva de modo a prevenir choques dentro do compartimento do aparelho.

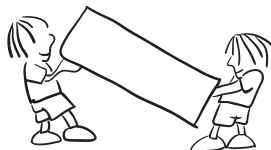

! *Transportar o frigorífico na posição vertical.*

Mudança do sentido de abertura da porta

- Não é possível alterar a direcção da abertura da porta do congelador, se o manípulo da porta no seu congelador estiver instalado na superfície frontal da porta.
- É possível alterar a direcção de abertura da porta em modelos sem manípulo.
- Se a direcção de abertura da porta do seu congelador puder ser alterada, deve contactar o Serviço de Assistência autorizado mais próximo para a respectiva alteração.

CAPÍTULO - 6. ANTES DE LIGAR PARA O SERVIÇO DE ASSISTÊNCIA

Erros

O seu frigorífico irá avisar se as temperaturas do congelador estiverem em níveis inadequados ou se ocorrer um problema com o eletrodoméstico. Os códigos de aviso são indicados nos indicadores do congelador.

TIPO DE ERRO	SIGNIFICADO	PORQUÊ	O QUE FAZER
E01	Aviso do sensor		Chame o serviço de assistência técnica o mais depressa possível.
E02			
E03			
E06			
E07			
E08	Aviso de baixa tensão	A fonte de alimentação do dispositivo desceu para 170 V.	<ul style="list-style-type: none">- Esta não é uma falha do dispositivo, dado que este erro ajuda a evitar danos no compressor.- A tensão deve ser aumentada para os níveis necessários Se este aviso continuar, deve contactar um técnico autorizado.
E09	O compartimento do congelador não está suficientemente frio	Ocorrência provável após uma falha elétrica prolongada.	<ol style="list-style-type: none">1. Defina a temperatura do congelador para um valor mais frio ou defina-a para o modo de Congelação Intensa. Esta ação deve remover o código de erro assim que a temperatura necessária seja atingida. Mantenha as portas fechadas para diminuir o tempo necessário para atingir a temperatura correta.2. Retire quaisquer produtos que se tenham descongelado durante este erro. Estes podem ser utilizados durante um curto período de tempo.3. Não acrescente quaisquer produtos frescos ao compartimento do congelador até que a temperatura correta seja atingida e o erro já não exista. Se este aviso continuar, deve contactar um técnico autorizado.

Se o frigorífico não funcionar:

- Há um corte de energia?
- A ficha está ligada correctamente na tomada?
- Será que o fusível da ficha onde a tomada está ligada ou o fusível da tomada está queimado?
- Existe algum problema na tomada? Para verificar isto, ligue o seu frigorífico a uma tomada que esteja a funcionar correctamente.

Avisos de controlo;

Se as temperaturas dos compartimentos de arrefecimento e de congelação não estiverem nos níveis adequados ou se houver um problema com o aparelho, o seu frigorífico avisá-lo-á. Os códigos de aviso aparecem no ecrã de ajuste do congelador e do frigorífico.

Se o seu frigorífico estiver com um funcionamento ruidoso;

Ruídos normais

Ruído de partir (partir gelo):

- É ouvido durante o processo de descongelamento automático.
- Uma vez o aparelho tenha sido descongelado ou aquecido (expansões no material do aparelho).

Pequeno ruído de partir

- Ouvido quando o termóstato liga ou desliga o compressor.

Ruído no compressor

- É normal o ruído do motor. Este ruído significa que o compressor funciona normalmente. Como o compressor está a arrancar, pode funcionar de uma forma ligeiramente mais ruidosa durante um curto período de tempo.

Som de borbulhar e de turbulência:

- Este ruído é emitido à medida de o líquido refrigerante flui através dos tubos no sistema.

Som de água a correr:

- Este som é normal de água a correr no reservatório de evaporação durante o processo de descongelamento. Este som pode ser ouvido durante o processo de descongelamento realizado pelo aparelho.

Som de água a ferver:

- É um som normal do ventilador. Este som pode ser ouvido devido à circulação de ar nos frigoríficos Sem gelo desde que o sistema esteja a funcionar normalmente.

Se os bordos da cabine do frigorífico em contacto com o vedante da porta estiverem quentes;

- Especialmente nos meses de verão (em climas quentes) pode haver aquecimento nas superfícies em contacto com o vedante no frigorífico quando o compressor está em funcionamento e isto é relativamente normal.

Se houver humificação nas partes interiores do frigorífico;

- Os alimentos foram correctamente embalados? Os recipientes foram bem secos antes de terem sido colocados no frigorífico?
- AS portas do frigorífico foram abertas com muita frequência? Quando a porta é aberta, a humidade existente no ar ambiente entra no frigorífico. Especialmente se o nível de humidade no meio ambiente for demasiado elevado, quanto mais frequentemente a porta for aberta mais rápida será a humificação.
- É normal a formação de gotas de água na parede de trás no seguimento de um processo automático de descongelamento. (modelos estáticos)

Se as portas não são abertas nem fechadas correctamente:

- AS embalagens dos alimentos estão a impedir as portas de serem fechadas?
- Será que os compartimentos da porta, prateleiras e gavetas estão correctamente colocadas?
- Os vedantes da porta estão defeituosos ou cortados?
- O frigorífico está colocado num plano inclinado?

NOTAS IMPORTANTES:

- A função de protecção do compressor será activada após um corte eléctrico súbito ou depois de ter desligado o aparelho, porque o gás no sistema de arrefecimento ainda não está estabilizado. O frigorífico arrancará depois de 5 minutos, não há motivo para preocupação.
- Se não usar o frigorífico durante um longo período de tempo (por ex. férias de verão) deve desligá-lo. Limpe o frigorífico de acordo com a Parte 4 e deixe a porta aberta para prevenir a humidade e cheiros.
- Se o problema persistir mesmo depois de ter seguido todas as instruções acima, consulte o serviço de assistência mais próximo.
- Se o aparelho que comprou for destinado para uso doméstico, deve ser somente usado para os fins indicados. Não é apropriado para uso comercial ou comum. Se o utilizador usar o aparelho numa forma que não esteja em conformidade com estas características, chamamos a atenção que nem o produtor nem o distribuidor serão responsabilizados por qualquer reparação ou avaria durante o período de garantia.
- A duração do seu aparelho indicada e declarada pelo Departamento de Indústria é de 10 anos (o período de retenção de peças necessárias para um funcionamento correcto do aparelho).

Sugestões para poupar energia

- Não instale o dispositivo perto de fontes de calor. Como um fogão, forno, máquina de lavar a loiça ou radiador, e coloque o dispositivo na parte mais fria da sala.
- Coloque o dispositivo numa sala fria e bem arejada e verifique se as aberturas de ar do dispositivo não estão obstruídas.
- Deixe arrefecer os alimentos quentes à temperatura ambiente antes de os colocar no frigorífico.
- Tente não deixar a porta aberta durante longos períodos ou abrir a porta com muita frequência porque o ar quente irá entrar no compartimento e o compressor irá ligar-se desnecessariamente com frequência.
- Verifique se não há obstruções que impedem a porta de fechar correctamente.
- Cubra os alimentos antes de os colocar no congelador. Este processo impede a formação de humidade no interior do dispositivo.
- Consulte a secção “ajustes da temperatura” para verificar os ajustes de controlo de temperatura sugeridos.
- Não bloqueia os ventiladores de ar frio. Este processo resulta num esforço acrescido do dispositivo e num maior consumo de energia.
- Mantenha o congelador cheio.
- Nivelar o congelador para poder fechar correctamente a porta.
- Limpe periodicamente a parte traseira do dispositivo com um aspirador de poeiras ou um pincel para prevenir um aumento do consumo de energia.
- A junta da porta deve estar limpa e flexível. **Em caso de desgaste, se a junta for removível, substitua a mesma. Caso não seja removível, terá de substituir a porta.**
- O modo Eco/função predefinida preserva alimentos congelados, ao mesmo tempo que poupa energia.
- Compartimento para congelados (congelador): a configuração interior do eletrodoméstico garante a utilização mais eficiente da energia.
- Não remova os acumuladores de frio da cesta do congelador (se existente).

CAPÍTULO - 7. DESCRIÇÃO DO ELETRODOMÉSTICO

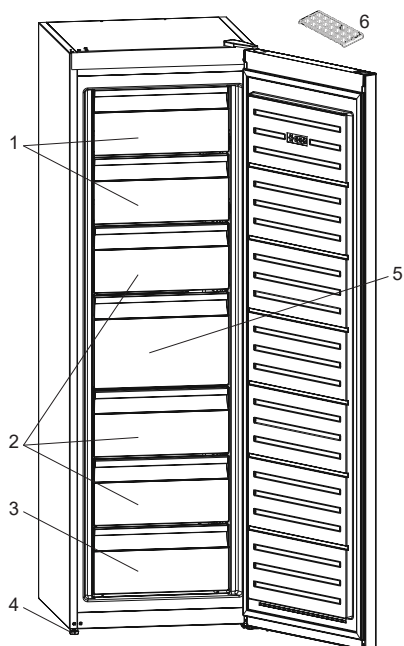

1. Resguardo do congelador
2. Gavetas do congelador
3. Gaveta inferior do congelador
4. Pes de nivel
5. Gaveta grande do congelador
6. O recipiente de gelo *

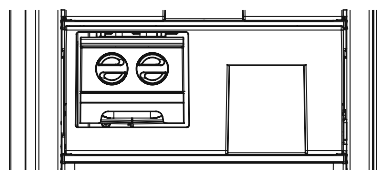

(em alguns modelos)

Esta apresentação visa dar informações sobre as partes do dispositivo.
As partes podem variar de acordo com o modelo do dispositivo.

www.aeg.com/shop



CE