



SIEMENS



Secadora

WT47R461ES

siemens-home.bsh-group.com/welcome

es Instrucciones de uso e instalación

Register
your
product
online

Su nueva secadora

Se ha decidido por una secadora de la marca Siemens .

Le recomendamos que dedique unos minutos a leer y a familiarizarse con las características de su secadora.

Para cumplir los exigentes objetivos de calidad de la marca Siemens , toda secadora que sale de nuestras fábricas se somete previamente a unos exhaustivos controles para verificar su funcionamiento y su buen estado.

Si desea más información sobre nuestros productos, accesorios, piezas de repuesto o servicios, consulte nuestro sitio web www.siemens-home.bsh-group.com o diríjase a nuestros centros del Servicio Posventa.

Si el manual de instrucciones de uso e instalación sirve para varios modelos, en los puntos correspondientes se hará referencia a las posibles diferencias.



¡Ponga la secadora en marcha solo tras leer estas instrucciones de uso e instalación!

Normas de representación

Advertencia

Esta combinación de símbolo y palabra hace referencia a una posible situación de peligro que puede tener como resultado lesiones graves o mortales si no se tiene en cuenta.

Atención

Esta palabra hace referencia a una posible situación de peligro que puede tener como resultado daños materiales o en el medio ambiente si no se tiene en cuenta.

Indicación/Nota

Indicaciones para un uso óptimo del aparato e información útil.









1. 2. 3. / a) b) c)

Los pasos que se deben seguir se representan con números o letras.

■ / -

Las enumeraciones se representan con casillas o viñetas.

Índice

-  **Uso previsto** 4
-  **Instrucciones de seguridad** 4
 - Niños/adultos/mascotas. 4
 - Montaje. 6
 - Funcionamiento 8
 - Limpieza/mantenimiento. 11
-  **Consejos para el ahorro** 12
-  **Instalar y conectar el aparato** 13
 - Volumen de suministro. 13
 - Colocar el aparato 13
 - Conectar el aparato 15
 - Antes de usar el aparato por primera vez. 16
 - Accesorios opcionales 16
-  **Instrucciones breves** 17
-  **Presentación del aparato** 18
 - Vista general. 18
 - Cuadro de mandos. 19
-  **Panel indicador** 19
-  **Cuadro sinóptico de los programas** 21
-  **Ajustes de los programas** 23
-  **Prendas** 24
 - Preparar la colada 24
 - Clasificar la ropa. 24
-  **Manejar el electrodoméstico** .. 25
 - Colocar la ropa y conectar el electrodoméstico 25
 - Ajustar un programa. 26
 - Iniciar el programa 26
 - Desarrollo del programa. 26

- Modificar el programa o introducir adicionalmente ropa en la lavadora. 27
- Interrumpir programa 27
- Fin del programa. 27
- Sacar la ropa y desconectar el aparato 27
- Vaciar el recipiente para agua condensada 27
- Retirar las pelusas. 28
-  **Ajustes del aparato** 30
 - Seguro para niños. 30
 - Señal de aviso. 30
 - Ajustar la configuración del aparato 30
-  **Drenar el agua de condensación** 32
-  **Limpieza y cuidados del aparato** 34
 - Limpiar el aparato 34
 - Limpiar el sensor de humedad 35
 - Limpiar la unidad de la base. 35
-  **Ayuda sobre el aparato** 39
-  **Transporte del aparato** 41
-  **Valores de consumo** 42
 - Tabla de valores de consumo. 42
 - Programa más eficiente para tejidos de algodón 42
-  **Datos técnicos** 43
-  **Eliminación y evacuación de embalajes o residuos** 43
-  **Servicio de Atención al Cliente** 44



Uso previsto

- Este aparato está diseñado exclusivamente para uso privado doméstico.
- No instalar ni manejar el aparato en zonas con riesgo de heladas ni en el exterior. Existe el riesgo de que el aparato sufra daños si el agua residual se congela dentro. Si las mangueras se congelan, pueden agrietarse o estallar.
- Este electrodoméstico solo debe utilizarse para secar y refrescar, en el ámbito doméstico, prendas que se hayan lavado con agua y puedan secarse en una secadora (ver la etiqueta de cuidado de la prenda). La utilización del electrodoméstico para cualquier otro fin queda fuera del alcance del uso previsto y está prohibida.
- Este aparato está diseñado para su uso hasta un máximo de 4000 metros por encima del nivel del mar.

Antes de encender el aparato:

Comprobar que no haya daños visibles en el aparato. No poner en marcha el aparato si presenta daños. Si hay algún problema, ponerse en contacto con un distribuidor especializado o con nuestro servicio de atención al cliente.

Leer y seguir las instrucciones de instalación y funcionamiento, así como el resto de información, suministradas con el aparato.

Guardar los documentos para su uso posterior o para futuros dueños.



Instrucciones de seguridad

A continuación se detallan advertencias e instrucciones de seguridad para evitar que el usuario sufra lesiones y prevenir que se produzcan daños materiales en su entorno.

No obstante, es importante tomar las precauciones necesarias y proceder con cuidado durante la instalación, mantenimiento, limpieza y manejo del aparato.

Niños/adultos/mascotas



Advertencia ¡Riesgo de muerte!

Los niños y otras personas que no son conscientes de los riesgos que implica el uso del aparato podrían resultar heridos o poner en peligro sus vidas. Por tanto, tener en cuenta:

- El aparato no podrá ser utilizado por menores de 8 años ni por personas con capacidad física, sensorial o mental reducida, así como tampoco por personas sin experiencia o conocimientos salvo que sean supervisados o reciban indicaciones de cómo utilizar el aparato de forma segura y hayan comprendido los riesgos potenciales de utilizarlo.

- Los niños no deben jugar con este aparato.
- No permitir que los niños realicen tareas de limpieza o mantenimiento del aparato sin supervisión.
- Mantener alejados del aparato a los niños menores de 3 años, así como a las mascotas.
- No dejar el aparato sin supervisión cuando haya cerca niños u otras personas que no sean conscientes de los riesgos.

Advertencia

¡Riesgo de muerte!

Los niños podrían quedar encerrados dentro del aparato, lo que implica un peligro mortal.

- No instalar el aparato detrás de una puerta, ya que podría bloquear la puerta del aparato o impedir que se abriera por completo.
- Cuando el aparato llegue al final de su vida útil, desconectar el enchufe de la toma de corriente **antes** de cortar el cable de red y, después, romper el cierre de la puerta del aparato.

Advertencia

¡Riesgo de asfixia!

No permitir que los niños jueguen con el embalaje/plástico o con piezas del embalaje, ya que podrían quedar enredados o cubrirse la cabeza con ellos y asfixiarse. Mantener el embalaje, los plásticos y las piezas del embalaje fuera del alcance de los niños.

Advertencia

¡Riesgo de envenenamiento!

Los detergentes y aditivos pueden ser tóxicos si se ingieren.

En caso de ingesta, consultar inmediatamente con un médico. Mantener los detergentes y aditivos fuera del alcance de los niños.

Advertencia

¡Irritación de ojos/piel!

El contacto con detergentes o aditivos puede producir irritación en los ojos o la piel. Aclarar los ojos y la piel con abundante agua en caso de que entren en contacto con detergentes o aditivos. Mantener los detergentes y aditivos fuera del alcance de los niños.

Montaje

Advertencia

¡Peligro de descarga eléctrica/ incendio/daños materiales/ daños en el aparato!

Si el aparato no se instala correctamente, se pueden producir circunstancias peligrosas. Asegurarse de que se cumplen las siguientes condiciones:

- La tensión de red en la toma de corriente se ha de corresponder con la tensión nominal especificada en el aparato (placa de características). En la placa de características se especifican las cargas conectadas y la protección por fusible requerida.
- El aparato no debe recibir alimentación de un dispositivo de conmutación externo, como un reloj temporizador, ni conectarse a un circuito que normalmente se encienda y se apague por medio de un servicio público.
- El enchufe de red y la toma con contacto de protección deben coincidir, y el sistema de toma a tierra debe estar correctamente instalado.
- La instalación ha de tener una sección transversal adecuada.

- El enchufe de red debe quedar accesible en todo momento. Si esto no es posible, para cumplir con la normativa de seguridad pertinente, se debe integrar un interruptor (desconexión de todos los polos) permanentemente en la instalación, según la normativa sobre instalaciones eléctricas.
- En caso de utilizar un interruptor automático diferencial, asegurarse de que tenga la siguiente marca: . La presencia de esta marca es la única forma de garantizar que cumple todas las regulaciones aplicables.

Advertencia

¡Peligro de descarga eléctrica/ incendio/daños materiales/ daños en el aparato!

Si el cable de red del aparato se modifica o se daña, podría provocar una descarga eléctrica, un cortocircuito o un incendio por calentamiento excesivo.

El cable de red no se debe doblar, aplastar ni modificar, así como tampoco debe entrar en contacto con fuentes de calor.

⚠ Advertencia**¡Peligro de incendio/daños materiales/daños en el aparato!**

La utilización de alargadores o regletas podría provocar un incendio debido al calentamiento excesivo o a un cortocircuito.

Conectar el aparato directamente a una toma correctamente instalada con puesta a tierra. No utilizar alargadores, regletas ni conectores múltiples.

⚠ Advertencia**¡Peligro de lesiones/daños materiales/daños en el aparato!**

- El aparato puede vibrar o moverse cuando está en marcha, lo que puede provocar lesiones o daños materiales.

Colocar el aparato en una superficie sólida, plana y limpia; además, con el uso de un nivel de burbuja como guía, se debe nivelar con las patas roscadas.

- La mala colocación (apilamiento) de este electrodoméstico en la parte superior de una lavadora podría provocar lesiones, daños materiales o daños en el electrodoméstico. Si se debe colocar en la parte superior de una lavadora, esta debe tener como mínimo la misma profundidad y anchura que el electrodoméstico, y debe estar correctamente sujeta con el kit de conexión adecuado si está disponible.

→ *Página 16*

El electrodoméstico se DEBE sujetar con este kit de conexión. Queda totalmente prohibido el apilamiento del electrodoméstico de cualquier otra forma.

- Si se agarra alguna de las partes salientes del aparato (p. ej., la puerta) para levantarlo o moverlo, estas piezas podrían romperse y producir lesiones. No agarrar el aparato por las piezas salientes para moverlo.

⚠ Advertencia**¡Riesgo de lesiones!**

- El aparato es muy pesado. Su elevación podría producir lesiones. Levantar el aparato siempre con ayuda.

- Existe el riesgo de hacerse cortes en las manos con los bordes afilados del aparato. No agarrar el aparato por los bordes afilados. Usar guantes de protección para levantarlo.
- Si las mangueras y los cables de red no están correctamente tendidos, existe riesgo de tropiezo, por lo que se podrían producir lesiones. Dirigir las mangueras y los cables de forma que no exista riesgo de tropiezo.

Funcionamiento

Advertencia **¡Riesgo de explosión/ incendio!**

Las prendas que han estado en contacto con disolventes, aceite, cera, eliminador de cera, pintura, grasa o quitamanchas pueden inflamarse durante el proceso de secado en la máquina, o incluso podrían hacer que el electrodoméstico explote. Por tanto, tener en cuenta:

- Aclarar las prendas con abundante agua caliente y detergente antes de secarlas en la máquina.
- No colocar las prendas en el electrodoméstico para secar si no se han lavado previamente.

- No usar el electrodoméstico si se han utilizado químicos industriales para limpiar las prendas.

Advertencia **¡Riesgo de explosión/ incendio!**

- En caso de que haya quedado material residual en el filtro de pelusas, este se podría inflamar durante el secado o incluso provocar que el electrodoméstico se incendie o explote. Limpiar el filtro de pelusas de forma regular.
- Algunos objetos podrían inflamarse durante el secado o incluso provocar que el electrodoméstico se incendie o explote. Retirar mecheros y cerillas de los bolsillos de las prendas.
- Si existe polvo de carbón o harina en el aire alrededor del electrodoméstico, se podría producir una explosión. Asegurarse de que la zona alrededor del electrodoméstico se mantiene limpia durante el funcionamiento.

⚠ Advertencia**¡Peligro de incendio/daños materiales/daños en el electrodoméstico!**

El electrodoméstico contiene R290, un refrigerante respetuoso con el medioambiente pero inflamable.

Mantener alejadas del electrodoméstico fuentes de ignición o llamas.

**⚠ Advertencia****¡Peligro de incendio/daños materiales/daños en el electrodoméstico!**

Si se cancela un programa antes de que el ciclo de secado haya terminado, el electrodoméstico no se habrá enfriado suficientemente y podría haber riesgo de que las prendas se incendiasen o incluso podrían producirse daños tanto materiales como en el electrodoméstico.

- Durante la última fase del ciclo de secado, las prendas en el tambor no se calientan (ciclo de enfriamiento). Así se garantiza que permanezca a una temperatura a la que no se produzcan daños.

- No apagar el electrodoméstico antes de que haya terminado el ciclo de secado, a menos que todas las prendas se retiren de forma inmediata del tambor y se extiendan (para disipar el calor).

⚠ Advertencia**¡Riesgo de intoxicación/daños materiales!**

El agua de condensación no es potable y podría estar contaminada con pelusas. El agua de condensación contaminada puede ser perjudicial para la salud y causar daños materiales. No beber ni reutilizar.

⚠ Advertencia**¡Riesgo de envenenamiento!**

Ciertos agentes de limpieza que contienen disolventes, p. ej., disolventes de limpieza, pueden emitir vapores tóxicos. No usar agentes de limpieza que contengan disolventes.

⚠ Advertencia**¡Riesgo de lesiones!**

- No apoyarse ni sentarse en la puerta del aparato cuando esté abierta, ya que el aparato podría volcar y producir lesiones. No apoyarse en la puerta del aparato cuando esté abierta.

- No subirse al aparato, ya que la encimera podría romperse y producir lesiones.
No subirse al aparato.
- Si se toca el tambor cuando todavía está girando, podrían producirse lesiones en las manos.
Esperar hasta que el tambor deje de girar.

¡Atención!

Peligro de daños materiales/ daños en el electrodoméstico

- Si la cantidad de prendas en el electrodoméstico supera su capacidad de carga máxima, este podría no funcionar correctamente o se podrían producir daños materiales o daños en el electrodoméstico.
No superar la capacidad de carga máxima de prendas de secado. Asegurarse de que se cumplen las capacidades de carga máximas especificadas para cada programa.
→ *Página 21*
- Si se maneja el electrodoméstico sin un receptor de pelusas (p. ej., filtro de pelusas, depósito de pelusas, según las especificaciones del electrodoméstico), o si el receptor de pelusas está incompleto o defectuoso, se pueden causar daños en el electrodoméstico.
No poner en marcha el electrodoméstico sin un receptor de pelusas o si este está incompleto o defectuoso.
- Los objetos ligeros como pelos o pelusas podrían ser aspirados hacia la entrada de aire cuando el electrodoméstico está en marcha.
Mantenerlos alejados del electrodoméstico.
- La espuma y la gomaespuma podrían deformarse o fundirse si se secan en el electrodoméstico.
No secar las prendas que contengan espuma o gomaespuma en el electrodoméstico.

- Si se vierte una cantidad errónea de detergente o de agente de limpieza en el aparato, se pueden producir daños materiales o daños en el aparato.
Usar detergentes/aditivos/agentes de limpieza y suavizantes según las indicaciones del fabricante.
- Si el electrodoméstico se recalienta, este podría no funcionar correctamente y se podrían producir daños materiales o daños en el electrodoméstico.
Asegurarse de que la entrada de aire del electrodoméstico nunca esté obstruida durante el funcionamiento y de que la zona de alrededor esté convenientemente ventilada.
- Cuando se desconecte el enchufe de la toma de corriente, agarrar siempre por el propio enchufe y nunca por el cable de red, ya que se podría dañar.
- No realizar modificaciones técnicas en el aparato ni en sus componentes.
- Cualquier reparación u otro tipo de trabajo que precise el aparato debe ser realizado por nuestro servicio técnico o por un electricista. Lo mismo rige para la sustitución del cable de red (en caso necesario).
- Los cables de red de recambio se pueden pedir contactando con nuestro servicio técnico.

Advertencia

¡Riesgo de envenenamiento!

Ciertos agentes de limpieza que contienen disolventes, p. ej., disolventes de limpieza, pueden emitir vapores tóxicos. No usar agentes de limpieza que contengan disolventes.

Advertencia

¡Peligro de descarga eléctrica/daños materiales/daños en el aparato!

Si hay humedad en el aparato, se podría producir un cortocircuito.

No utilizar lavado a presión, limpiadores de vapor, mangueras ni pistolas rociadoras para limpiar el aparato.

Limpieza/mantenimiento

Advertencia

¡Riesgo de muerte!

El aparato funciona con electricidad. Existe peligro de descarga eléctrica si se tocan componentes conectados a la corriente. Por tanto, tener en cuenta lo siguiente:

- Apagar el aparato. Desconectar el aparato de la red eléctrica (desconectar el enchufe).
- Nunca agarrar el enchufe de red eléctrica con las manos húmedas.

Advertencia

¡Peligro de lesiones/daños materiales/daños en el aparato!

El uso de piezas de recambio y accesorios distribuidos por otras marcas es peligroso y podría producir lesiones, daños materiales o daños en el aparato.

Por motivos de seguridad, utilizar solo piezas de recambio y accesorios originales.

¡Atención!

Peligro de daños materiales/daños en el aparato

Los agentes de limpieza y los agentes para pretratar las prendas (p. ej., quitamanchas, aerosoles de prelavado, etc.) podrían causar daños si entran en contacto con las superficies del aparato. Por tanto, tener en cuenta lo siguiente:

- No permitir que dichos agentes entren en contacto con las superficies del aparato.
- Limpiar el aparato solo con agua y un paño suave y húmedo.
- Eliminar cualquier resto de detergente, aerosol o similares inmediatamente.



Consejos para el ahorro

- Centrifugar la ropa antes del secado. De este modo, se acorta la duración del programa y se reduce el consumo de energía.
- Cargar el electrodoméstico con la cantidad máxima de carga de los programas.

Nota: En caso de superar la máxima cantidad de carga, se prolonga la duración del programa y aumenta el consumo de energía.

- Utilizar el electrodoméstico en una estancia ventilada y mantener libre la entrada de aire del electrodoméstico para garantizar el intercambio de aire.
- Retirar periódicamente las pelusas del electrodoméstico. Un electrodoméstico sucio de pelusas prolonga la duración del programa y aumenta el consumo de energía.
- Cuando no se utiliza el aparato durante un período de tiempo prolongado antes del inicio del programa o después del final del mismo, el aparato cambia automáticamente al modo de ahorro energético. El panel indicador y el señalizador luminoso se apagan al cabo de unos minutos y  **inicio/pausa+carga** parpadea. El modo de ahorro energético finaliza al utilizar de nuevo el aparato, p. ej., abriendo y cerrando la puerta.

Instalar y conectar el aparato

Volumen de suministro

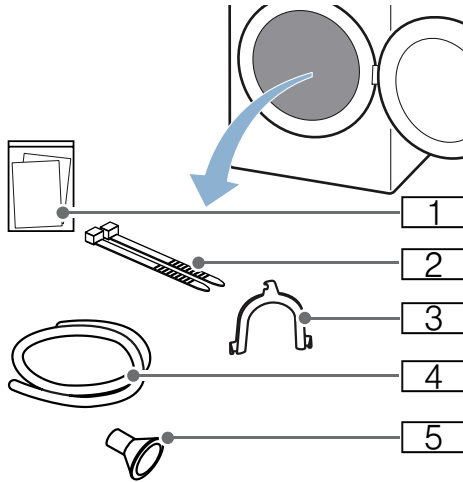

- 1 Documentación adjunta (p. ej., instrucciones de uso y montaje)
- 2 Material de sujeción
- 3 Codo para fijar la manguera de evacuación
- 4 Manguera de evacuación
- 5 Adaptador de conexión

1. Retirar por completo el material de embalaje y las fundas protectoras del aparato.
2. Abrir la puerta.
3. Sacar el juego de accesorios completo del tambor.

Ahora se puede instalar y conectar el aparato a la red eléctrica.

¡Atención!

Daños materiales y en el aparato

Los objetos que queden en el tambor y que no estén previstos para el funcionamiento del aparato pueden provocar daños materiales y en el aparato.

Retirar estos objetos, así como el juego completo de accesorios del interior del tambor.

Colocar el aparato

Advertencia

¡Riesgo de muerte!

Los niños podrían quedar encerrados dentro del aparato, lo que implica un peligro mortal.

- No instalar el aparato detrás de una puerta, ya que podría bloquear la puerta del aparato o impedir que se abriera por completo.
- Cuando el aparato llegue al final de su vida útil, desconectar el enchufe de la toma de corriente **antes** de cortar el cable de red y, después, romper el cierre de la puerta del aparato.

Advertencia

¡Riesgo de explosión/incendio!

Si existe polvo de carbón o harina en el aire alrededor del electrodoméstico, se podría producir una explosión.

Asegurarse de que la zona alrededor del electrodoméstico se mantiene limpia durante el funcionamiento.

Advertencia

¡Peligro de incendio/daños materiales/daños en el electrodoméstico!

El electrodoméstico contiene R290, un refrigerante respetuoso con el medioambiente pero inflamable.

Mantener alejadas del electrodoméstico fuentes de ignición o llamas.



es Instalar y conectar el aparato

⚠ Advertencia

¡Peligro de lesiones/daños materiales/daños en el aparato!

- El aparato puede vibrar o moverse cuando está en marcha, lo que puede provocar lesiones o daños materiales. Colocar el aparato en una superficie sólida, plana y limpia; además, con el uso de un nivel de burbuja como guía, se debe nivelar con las patas roscadas.
- La mala colocación (apilamiento) de este electrodoméstico en la parte superior de una lavadora podría provocar lesiones, daños materiales o daños en el electrodoméstico. Si se debe colocar en la parte superior de una lavadora, esta debe tener como mínimo la misma profundidad y anchura que el electrodoméstico, y debe estar correctamente sujeta con el kit de conexión adecuado si está disponible. → *Página 16*
El electrodoméstico se DEBE sujetar con este kit de conexión. Queda totalmente prohibido el apilamiento del electrodoméstico de cualquier otra forma.
- Si se agarra alguna de las partes salientes del aparato (p. ej., la puerta) para levantarlo o moverlo, estas piezas podrían romperse y producir lesiones. No agarrar el aparato por las piezas salientes para moverlo.

⚠ Advertencia

¡Riesgo de lesiones!

- El aparato es muy pesado. Su elevación podría producir lesiones. Levantar el aparato siempre con ayuda.
- Existe el riesgo de hacerse cortes en las manos con los bordes afilados del aparato. No agarrar el aparato por los bordes afilados. Usar guantes de protección para levantarlo.

¡Atención!

Peligro de daños materiales/daños en el electrodoméstico

Si el electrodoméstico se recalienta, este podría no funcionar correctamente y se podrían producir daños materiales o daños en el electrodoméstico. Asegurarse de que la entrada de aire del electrodoméstico nunca esté obstruida durante el funcionamiento y de que la zona de alrededor esté convenientemente ventilada.

¡Atención!

Daños materiales y en el aparato

El aparato se ha sometido a una prueba de funcionamiento antes de abandonar la fábrica y es posible que contenga restos de agua. Dicha agua puede derramarse si se inclina el aparato más de 40 °.

Instalar el electrodoméstico como sigue:

1. Instalar el electrodoméstico en una superficie limpia, plana y firme.
2. Verificar si el aparato está correctamente nivelado con ayuda de un nivelador de agua.

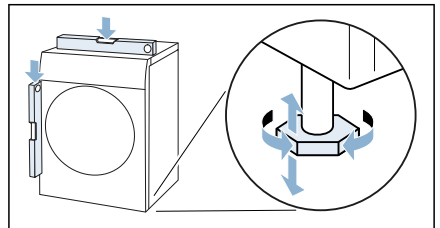

3. En caso de ser necesario, volver a alinear el electrodoméstico al girar las patas. Ahora puede conectar el electrodoméstico a la red eléctrica.

Notas

- Todas las patas del aparato deben asentarse firmemente sobre el suelo.

- En caso de que el aparato esté mal alineado, se pueden producir ruidos, vibraciones y un funcionamiento irregular del tambor, así como vertidos de agua residual del aparato.

Conectar el aparato



Advertencia

¡Peligro de descarga eléctrica/ incendio/daños materiales/daños en el aparato!

Si el aparato no se instala correctamente, se pueden producir circunstancias peligrosas. Asegurarse de que se cumplen las siguientes condiciones:

- La tensión de red en la toma de corriente se ha de corresponder con la tensión nominal especificada en el aparato (placa de características). En la placa de características se especifican las cargas conectadas y la protección por fusible requerida.
- El aparato no debe recibir alimentación de un dispositivo de conmutación externo, como un reloj temporizador, ni conectarse a un circuito que normalmente se encienda y se apague por medio de un servicio público.
- El enchufe de red y la toma con contacto de protección deben coincidir, y el sistema de toma a tierra debe estar correctamente instalado.
- La instalación ha de tener una sección transversal adecuada.
- El enchufe de red debe quedar accesible en todo momento. Si esto no es posible, para cumplir con la normativa de seguridad pertinente, se debe integrar un interruptor (desconexión de todos los polos) permanentemente en la instalación, según la normativa sobre instalaciones eléctricas.

- En caso de utilizar un interruptor automático diferencial, asegurarse de que tenga la siguiente marca: . La presencia de esta marca es la única forma de garantizar que cumple todas las regulaciones aplicables.



Advertencia

¡Peligro de descarga eléctrica/ incendio/daños materiales/daños en el aparato!

Si el cable de red del aparato se modifica o se daña, podría provocar una descarga eléctrica, un cortocircuito o un incendio por calentamiento excesivo.

El cable de red no se debe doblar, aplastar ni modificar, así como tampoco debe entrar en contacto con fuentes de calor.



Advertencia

¡Peligro de incendio/daños materiales/ daños en el aparato!

La utilización de alargadores o regletas podría provocar un incendio debido al calentamiento excesivo o a un cortocircuito.

Conectar el aparato directamente a una toma correctamente instalada con puesta a tierra. No utilizar alargadores, regletas ni conectores múltiples.



Advertencia

¡Riesgo de lesiones!

Si las mangueras y los cables de red no están correctamente tendidos, existe riesgo de tropiezo, por lo que se podrían producir lesiones.

Dirigir las mangueras y los cables de forma que no exista riesgo de tropiezo.

Conectar el electrodoméstico a la red eléctrica como sigue:

es Instalar y conectar el aparato

1. Fijar la manguera de evacuación.
→ *Página 32*

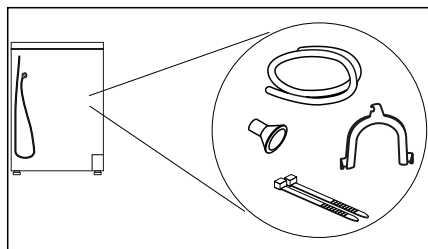

2. Conectar el cable de conexión de la toma de corriente del aparato en el enchufe previsto para ello.
 3. Comprobar que el enchufe de red esté firmemente conectado.
- El aparato está ahora listo para funcionar.

¡Atención!

Daños materiales y en el electrodoméstico

El electrodoméstico contiene refrigerante y se puede dañar si se pone en funcionamiento el electrodoméstico inmediatamente después de transportarlo. Esperar dos horas antes de poner en marcha el electrodoméstico.

Nota: En caso de duda, dejar que instale el electrodoméstico personal especializado cualificado.

Antes de usar el aparato por primera vez

Antes de encender el aparato:

Comprobar que no haya daños visibles en el aparato. No poner en marcha el aparato si presenta daños. Si hay algún problema, ponerse en contacto con un distribuidor especializado o con nuestro servicio de atención al cliente.

Nota: Después de instalarlo y conectarlo, el electrodoméstico está listo. No se necesitan más medidas.

Accesorios opcionales

Solicitar los accesorios opcionales* a través del Servicio de Asistencia Técnica:

■ **Cesta para lana:**

Secar o ventilar las prendas de lana, zapatillas deportivas y peluches en la cesta para lana.

– Número de pedido: **WZ20600**.

■ **Plataforma:**

Aumentar la altura de la secadora con una plataforma para facilitar las operaciones de carga y descarga. Se puede transportar la colada con la cesta extraíble integrada en la plataforma.

– Número de pedido: **WZ20500**.

■ **Juego de unión de la columna de lavado y secado:**

Para ahorrar espacio, la secadora se puede colocar sobre una lavadora apropiada de iguales medidas de largo y ancho.

La secadora deberá fijarse a la lavadora únicamente con el juego de unión.

– Número de pedido con tabla de trabajo extraíble: **WZ27400**

– Número de pedido sin tabla de trabajo extraíble: **WZ27410**.

■ **Tubo de desagüe**

Se puede drenar el agua condensada del electrodoméstico a través de una manguera de evacuación hacia el desagüe. En este caso, no se debe vaciar el recipiente para agua condensada durante el secado, sino después del secado.

– Número de pedido: **WZ20160**

* según el equipamiento del electrodoméstico

Instrucciones breves

Nota: El aparato se debe instalar y conectar de forma adecuada. → *Página 13*

1

Antes del inicio del programa:

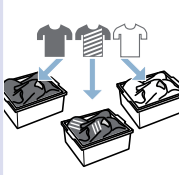
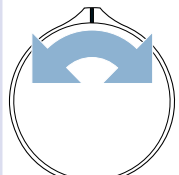
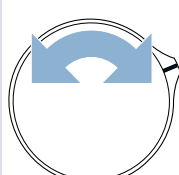





Clasificar la ropa.

Conectar el electrodoméstico.

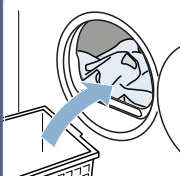
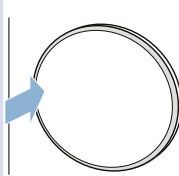
Seleccionar un programa.

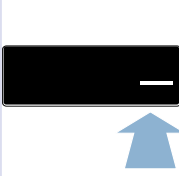
2

Abrir la puerta e introducir la ropa.

Cerrar la puerta.

En caso de ser necesario: cambiar los ajustes del programa.

Iniciar el programa.

3

Al finalizar el programa:

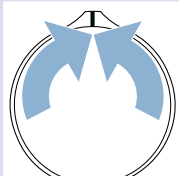
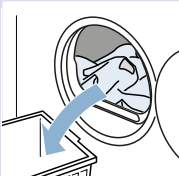
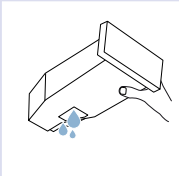



Desconectar el electrodoméstico.

Abrir la puerta y retirar la ropa.

Vaciar el recipiente para agua condensada.

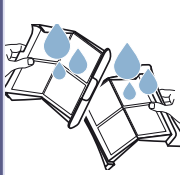
4



Retirar las pelusas.

Presentación del aparato

Vista general

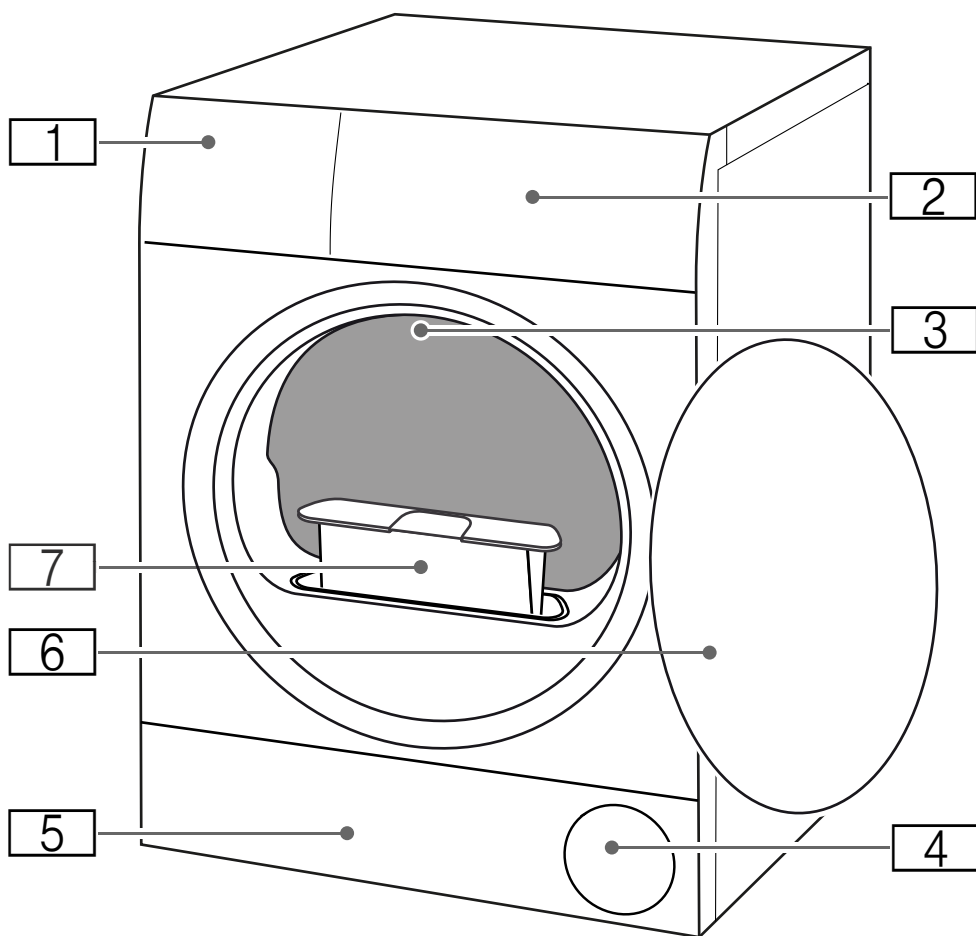

- 1** Recipiente para agua condensada
- 2** Cuadro de mandos
- 3** Iluminación interior del tambor (según el equipamiento del electrodoméstico)
- 4** Entrada de aire
- 5** Tapa de mantenimiento de la unidad de la base
- 6** Puerta
- 7** Filtro de pelusas

Cuadro de mandos

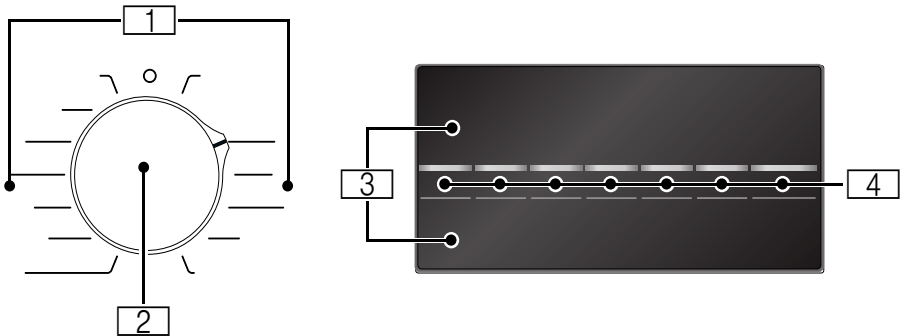

1

Programas

2

Mando selector de programas

- Encender/apagar el aparato
- Ajustar el programa o el objetivo de secado

3

Panel indicador

Panel indicador de ajustes e información

4







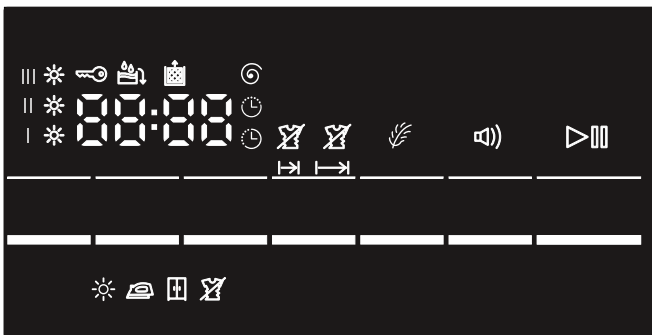

Pulsadores

para los ajustes de programas y funciones adicionales o ajustes del aparato







Panel indicador



Indicador	Descripción	Información
	Estado del programa:	se enciende: indicador de estado
	Secado	
	Seco plancha	
	Seco armario	
	Antiarrugas	
	Pausa	
End	Fin del programa	
00:00	Duración del programa	Duración prevista del programa en horas y minutos.
p. ej.  02:45	Retardo para el inicio del programa	Al ajustar y activar el tiempo de Finalización en
	Vaciar el recipiente para agua condensada → <i>Página 27</i>	<ul style="list-style-type: none"> ■ Vaciar el recipiente para agua condensada y volver a colocarlo. → <i>Página 27</i> A continuación, pulsar  inicio/pausa+carga . ■ Si está instalada la manguera de evacuación* opcional, asegurarse de que la manguera de evacuación: <ul style="list-style-type: none"> - esté correctamente conectada. → <i>Página 32</i> - no esté doblada en ningún sitio. - no esté bloqueada ni obstruida, p. ej., a causa de residuos. ■ Comprobar si hay cuerpos extraños en la unidad de la base. Abrir la tapa de mantenimiento y retirar los cuerpos extraños.
	Filtro de pelusas Unidad de la base	Retirar las pelusas → <i>Página 28</i> Limpiar la unidad de la base → <i>Página 35</i>
Hot	CoolDown	<p>Durante el secado, se pueden alcanzar altas temperaturas. El proceso CoolDown reduce la temperatura del tambor con el fin de enfriar la ropa. Si no se abre la puerta, transcurridos 30 segundos se inicia automáticamente el proceso CoolDown en los siguientes casos:</p> <ul style="list-style-type: none"> ■ Se pausa el programa. ■ Se cancela el programa. <p>Se puede seguir manejando el aparato durante el proceso CoolDown.</p> <p>Notas</p> <ul style="list-style-type: none"> ■ El tambor sigue girando durante el proceso CoolDown, incluso cuando el aparato está en pausa. ■ No cambiar el programa durante el proceso CoolDown. ■ La regulación de temperatura puede durar hasta 10 minutos.



Ajustes de los programas

Más información sobre los ajustes de los programas: → *Página 23*

 inicio/ pausa+carga	Iniciar o pausar/cancelar el programa	<ul style="list-style-type: none"> ■ se ilumina: programa iniciado. ■ parpadea: programa pausado.
I ☼ II ☼ III ☼	Grado de secado	Grado de secado activado para el objetivo de secado
 →	Antiarrugas	Protección antiarrugas 60 min activada
 →		Protección antiarrugas 120 min activada
	Programa de tiempo	Programa de tiempo activado
	Secado delicado	Se ha activado el secado delicado para prendas delicadas

Ajustes del aparato

Más información sobre los ajustes del aparato: → *Página 30*







	Seguro para niños	<ul style="list-style-type: none"> ■ se ilumina: el seguro para niños está activado. ■ parpadea: no es posible manejar el cuadro de mandos. El seguro para niños está activado. <p>→ <i>Página 30</i></p>
	Señal de aviso	Señal de aviso de fin de programa activada
600 - 1800 	Velocidad de centrifugado (en revoluciones por minuto)	Ajustar la velocidad de centrifugado de la ropa previamente centrifugada

Cuadro sinóptico de los programas

Programa	Carga máxima
Denominación de los programas Breve explicación del programa y para qué tipos de prendas es adecuado.	La carga máxima se refiere al peso en seco de las prendas
algodón/algodão Tejidos resistentes y duraderos de algodón o lino.	8 kg
outdoor Ropa de abrigo y para exterior con recubrimiento de membrana y tejidos impermeables.	1 unidad
toallas/toalhas Toallas resistentes y albornoces de algodón.	6 kg
mix Carga mixta de prendas de algodón y sintéticas.	3 kg

<p>caliente/quente 🕒</p> <p>Programa de tiempo para todo tipo de tejidos, excepto seda.</p> <p>Adecuado para ropa presecada o ligeramente húmeda y para el secado posterior de ropa gruesa de varias capas.</p> <p>Notas</p> <ul style="list-style-type: none"> ■ Las prendas de lana, el calzado deportivo y los peluches deben secarse exclusivamente en la cesta para lana. ■ En el programa de tiempo no se detecta automáticamente la humedad residual de la colada. Si la colada sigue estando demasiado húmeda después del secado, repetir el programa y alargar la duración del mismo en caso necesario. → "Ajustes de los programas" en la página 23 	<p>3 kg</p> <p>carga máxima de lana/peluches en la cesta: 1 cesta llena</p> <p>carga máxima de zapatos en la cesta: 1 par</p>
<p>frio 🕒</p> <p>Programa de tiempo para todo tipo de tejidos, excepto lana y seda.</p> <p>Para refrescar o ventilar la ropa poco usada.</p> <p>Nota: Se puede ajustar la duración del programa. → "Ajustes de los programas" en la página 23</p>	<p>3 kg</p>
<p>sintéticos</p> <p>Tejidos sintéticos o mixtos.</p>	<p>3,5 kg</p>
<p>camisas/business</p> <p>Camisas de algodón, lino, tejidos sintéticos o mixtos.</p> <p>Nota: Tras el secado, planchar o colgar la ropa. La humedad restante se distribuye proporcionalmente.</p>	<p>1,5 kg</p>
<p>express 40 min</p> <p>Carga mixta de tejidos sintéticos y prendas de algodón ligero.</p>	<p>2 kg</p>
<p>acabado lana/lãs</p> <p>Prendas de lana o de tejidos de mezcla de lana que se pueden lavar en la lavadora.</p> <p>Notas</p> <ul style="list-style-type: none"> ■ Los tejidos quedan suaves, pero no secos. ■ Sacar las prendas después del fin de programa y dejarlas que sequen. 	<p>0,5 kg</p>
<p>lencería/lingerie</p> <p>Prendas interiores delicadas y lavables, por ejemplo, de encaje, licra, raso, seda o tejidos mixtos.</p>	<p>1 kg</p>

P+ Ajustes de los programas

Ajuste del programa	Función
<p>Nota: Algunos ajustes no pueden activarse en todos los programas. Los ajustes activados se muestran en el selector de programas (nivel de secado) o se realzan en claro en el panel indicador. Es posible modificar ajustes activos o desactivarlos pulsando de nuevo la tecla correspondiente o al girar el selector de programas.</p>	
Tipo secado :	<p>El nivel de secado deseado establece lo húmeda o seca que estará la ropa cuando finalice el programa.</p> <p>Seleccionar el nivel de secado deseado en el selector de programas según el estado de la colada.</p>
extra seco p/guardar	Ropa gruesa de varias capas que se seca con dificultad.
seco para guardar	Ropa normal de una sola capa.
seco para 	Ropa normal de una sola capa que deba quedar húmeda después del secado y sea adecuada para plancharla o tenderla.
ajuste secado	<p>Si después del secado, la ropa está demasiado húmeda, se puede ajustar el nivel de secado para el grado de secado deseado y aumentar el nivel de I* a III*. Esto prolonga la duración del programa con una temperatura constante.</p> <p>Si se ha ajustado el nivel de secado al grado de secado deseado, el ajuste se guarda incluso después de apagar el aparato.</p>
 (Duración)	El tiempo de secado para programas de tiempo se puede prolongar hasta un máximo de 3 horas en intervalos de 10 minutos.
termin.  (Terminado en)	<p>Antes de iniciar el programa puede aplazar el final hasta un máximo de 24 horas.</p> <p>En el panel indicador se muestra el número de horas seleccionado, p. ej., 8 h, y se muestra la cuenta atrás hasta que empieza el programa. La duración del programa se muestra tras iniciarlo.</p> <p>Nota: La duración del programa se incluye en el Tiempo de Finalización en.</p>
 (Menos)	El tambor mueve la colada a intervalos regulares después del secado para evitar la formación de arrugas. Se puede activar o desactivar la función automática de protección frente a arrugas durante 60 minutos ( I→) o 120 minutos ( I→).
delicado	La temperatura reducida para prendas delicadas, como poliacrilo o elastano, puede alargar el tiempo de secado.



Prendas

Preparar la colada



Advertencia

¡Riesgo de explosión/incendio!

Algunos objetos podrían inflamarse durante el secado o incluso provocar que el electrodoméstico se incendie o explote.

Retirar mecheros y cerillas de los bolsillos de las prendas.

¡Atención!

Daños en el tambor y en los tejidos

El tambor y los tejidos se pueden dañar durante el funcionamiento si se dejan objetos en los bolsillos de las prendas. Retirar todos los objetos, como, por ejemplo, piezas metálicas, de los bolsillos de las prendas.

Preparar la colada como se explica a continuación:

- Atar los cinturones de tela, tiras de delantales, etc., o utilizar un saco para lavadora.
- Cerrar las cremalleras, abrochar los corchetes y abotonar los botones. Abotonar las prendas grandes como, por ejemplo, las fundas.
- Secar siempre las prendas muy pequeñas, por ejemplo, calcetines de bebé, junto con prendas grandes, por ejemplo, toallas.
- Utilizar un programa de tiempo para prendas individuales.
- Los géneros de punto como camisetas o prendas tricotadas suelen encoger en el primer secado. Utilizar un programa para ropa delicada.
- No secar en exceso las prendas sintéticas. De lo contrario, tenderán a formar arrugas.

- Algunos detergentes y productos de mantenimiento, por ejemplo, almidones o suavizantes, contienen partículas que pueden acumularse en el sensor de humedad. Esto puede afectar al funcionamiento del sensor y, por lo tanto, al resultado del secado.

Notas

- Dosificar el detergente y el producto de mantenimiento en el lavado de la ropa que se vaya a secar de acuerdo con las indicaciones del fabricante.
- Limpiar regularmente el sensor de humedad → *Página 35.*

Clasificar la ropa

Nota: Colocar la ropa en el electrodoméstico por separado. Evitar líos de ropa para obtener un buen resultado de secado.

¡Atención!

Podrían producirse daños en la secadora o en las prendas

En el caso de secar ropa inadecuada, se pueden dañar el electrodoméstico y las prendas durante el secado. Clasificar la ropa antes del secado según las indicaciones de la etiqueta de cuidados:

- Apto para secadora
- Secado a temperatura normal
- Secado a temperatura baja
- No secar en la secadora

Al clasificar la ropa para secarla, tener en cuenta lo siguiente:

- De ahí que, para obtener un resultado de secado uniforme, deban secarse juntas las prendas con la misma estructura y tipo de tejido.
Cuando se mezclan prendas formadas por capas finas, gruesas o varias capas, estas necesitan tiempos de secado distintos.
- Guiarse por la descripción de los tejidos de los programas de secado.
→ "Cuadro sinóptico de los programas" en la página 21

Nota: Si después del secado la ropa está demasiado húmeda, se puede seleccionar un programa de tiempo para continuar secando la ropa.

¡Atención!
Podrían producirse daños en el electrodoméstico o en las prendas

No secar las siguientes prendas en el electrodoméstico:

- Ropa sucia con disolventes, cera o grasa.
- Prendas sin lavar.
- Prendas impermeables al aire, por ejemplo, ropa de goma.
- Tejidos delicados, por ejemplo, seda o cortinas sintéticas.



Manejar el electrodoméstico

Colocar la ropa y conectar el electrodoméstico

Nota: El aparato se debe instalar y conectar de forma adecuada.

→ *Página 13*

1. Clasificar y preparar la ropa.
2. Girar el mando selector de programas para encender el aparato.

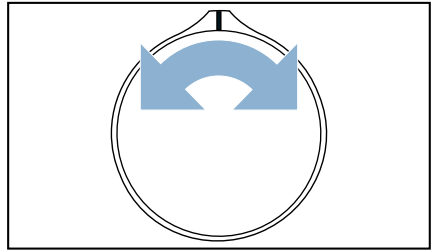

3. Abrir la puerta.
Comprobar si el tambor está completamente vacío. En caso necesario, vaciarlo.

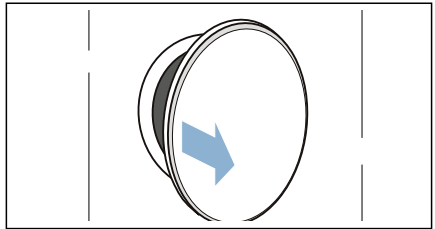

4. Introducir la ropa desdoblada en el tambor.

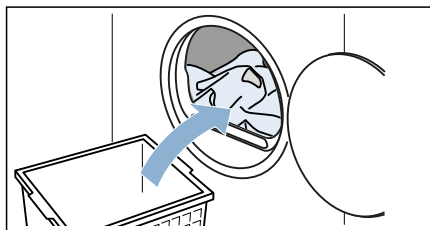

5. Cerrar la puerta.

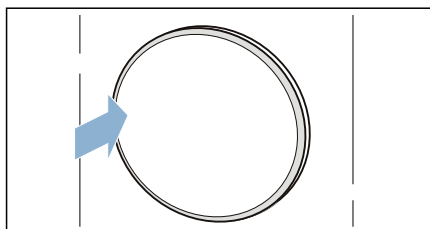

¡Atención!

Posibles daños en el aparato o en las prendas.

Comprobar que no haya prendas enganchadas a la puerta.

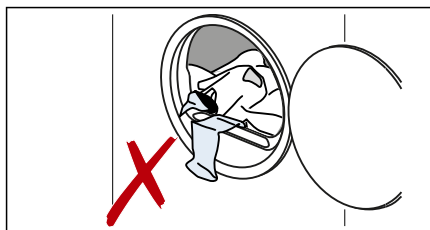

Nota: El tambor del electrodoméstico se ilumina tras abrir o cerrar su puerta y tras iniciar un programa. La iluminación interior del tambor se apaga por sí sola.

Ajustar un programa

Nota: Si se tiene activado el seguro para niños, este se debe desactivar antes de ajustar un programa.

→ *Página 30*

1. Ajustar el programa deseado.

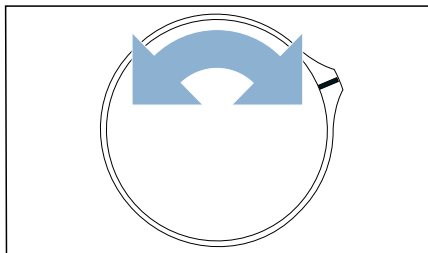

2. Si se desea, realizar ajustes en los programas.

→ *"Ajustes de los programas" en la página 23*

Iniciar el programa

Pulsar  **inicio/pausa+carga** .

Nota: Si se desea proteger el programa contra cambios involuntarios, se debe activar el seguro para niños.

→ *Página 30*

Desarrollo del programa

El estado del programa se muestra en la pantalla.

Nota: Al seleccionar un programa se muestra la duración prevista del secado para la carga máxima. Durante el secado el sensor de humedad determina la humedad residual en la ropa. En función de dicha humedad residual se ajusta la duración del programa y la indicación del tiempo restante de forma automática durante el funcionamiento (excepto en el caso de programas de tiempo).

Modificar el programa o introducir adicionalmente ropa en la lavadora

En todo momento durante el secado, puede añadir o retirar ropa, así como cambiar o adaptar el programa.

1. Abrir la puerta o pulsar ▷||| **inicio/pausa+carga** para una pausa.
Nota: Si el proceso CoolDown está activo, el tambor sigue girando también cuando está en pausa. El proceso CoolDown se puede cancelar en cualquier momento abriendo la puerta.
2. Añadir o retirar la ropa de la máquina.
3. Si se desea, seleccionar otro programa u otro ajuste de programa. → "Cuadro sinóptico de los programas" en la página 21 → "Ajustes de los programas" en la página 23
Nota: No cambiar el programa durante el proceso CoolDown.
4. Cerrar la puerta.
5. Pulsar ▷||| **inicio/pausa+carga** .

Nota: La duración del programa se actualiza en la pantalla de acuerdo con la carga y la humedad residual de la ropa. Los valores mostrados pueden cambiar tras la modificación de un programa o de la carga.

Interrumpir programa

El programa puede interrumpirse en cualquier momento abriendo la puerta o pulsando ▷||| **inicio/pausa+carga** .

¡Atención!

Peligro de incendio. La ropa puede incendiarse.

Interrumpir el programa, sacar todas las prendas y extenderlas para facilitar la evacuación del calor.

Fin del programa

En la pantalla se muestra la indicación: *End*

Sacar la ropa y desconectar el aparato

1. Retirar la ropa.

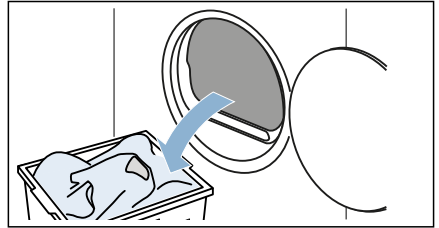

2. Girar el mando selector de programas para apagar el aparato.

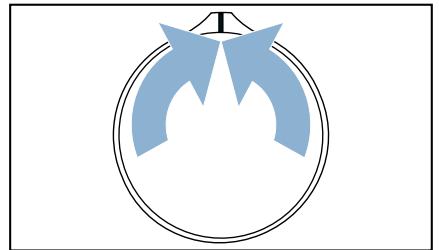

Vaciar el recipiente para agua condensada

En la configuración de fábrica, el agua condensada del electrodoméstico se evacua en un recipiente para agua condensada.

Se puede drenar el agua condensada del electrodoméstico a través de una manguera de evacuación* hacia el desagüe. Después de drenar el agua condensada hacia el desagüe, no se debe vaciar el recipiente para agua condensada durante el secado, así como tras cada secado.

* incluido según modelo

1. Extraer de forma horizontal el recipiente para agua condensada.

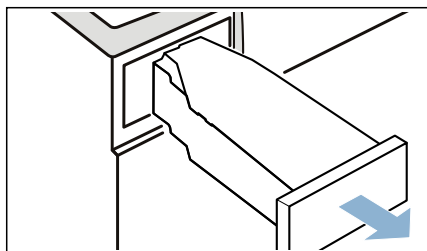

2. Vaciar el agua condensada.

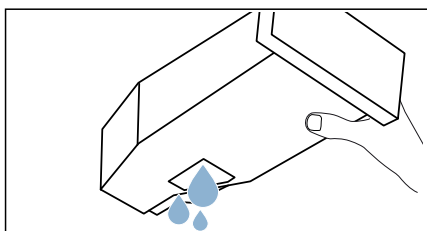

¡Atención!

Posibles problemas de salud o daños materiales

El agua condensada no es agua potable y puede estar contaminada con pelusas. El agua condensada contaminada puede provocar problemas de salud o daños materiales. No beber ni reutilizar.

3. Introducir el recipiente para agua condensada en el electrodoméstico hasta que se note cómo encaja.

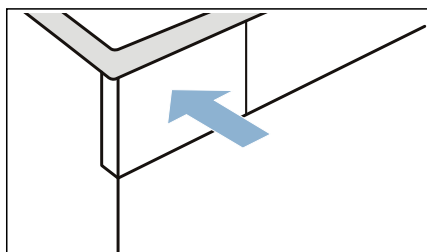

Retirar las pelusas

Nota: Durante el secado, las pelusas y los pelos de la colada quedan atrapados en el filtro de pelusas. Un filtro de pelusas sucio u obstruido reduce la corriente de aire e impide que el electrodoméstico alcance su máximo rendimiento. Los filtros de pelusas sucios aumentan el consumo de electricidad y prolongan el tiempo de secado.

Limpiar el filtro de pelusas después de cada secado:

1. Abrir la puerta y retirar todas las pelusas de ella.
2. Extraer el filtro de pelusas de dos piezas.

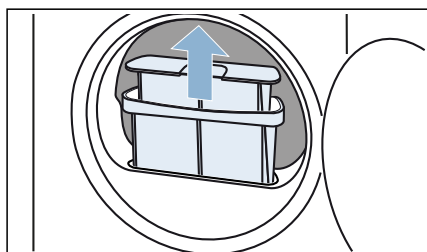

3. Retirar las pelusas de la cavidad del filtro de pelusas. Asegurarse de que no caigan pelusas dentro de la caja abierta.

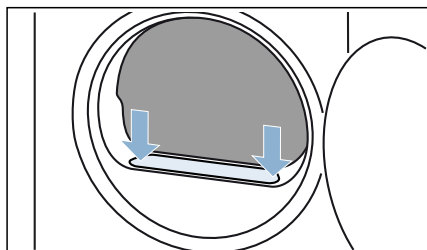

4. Sacar el filtro de dos piezas por separado.

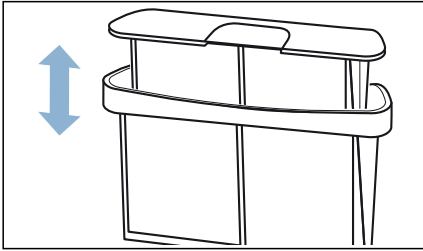

5. Abrir los dos filtros.

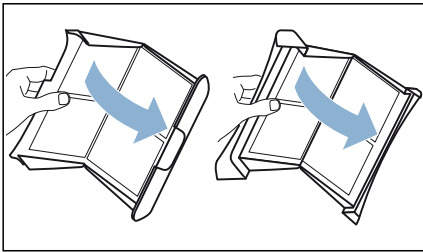

6. Retirar todas las pelusas de los dos filtros.

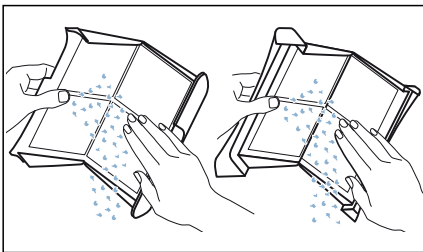

7. Limpiar las pelusas con agua corriente caliente.

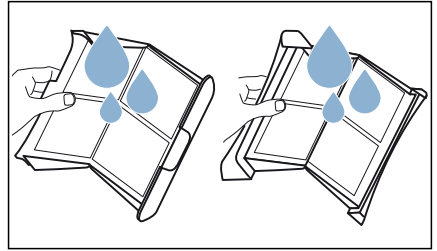

8. Secar, cerrar y volver a colocar el filtro de pelusas.

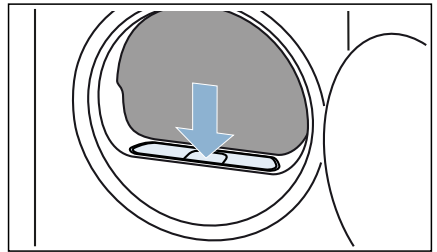

¡Atención!
Peligro de daños materiales/daños en el electrodoméstico

Si se maneja el electrodoméstico sin un receptor de pelusas (p. ej., filtro de pelusas, depósito de pelusas, según las especificaciones del electrodoméstico), o si el receptor de pelusas está incompleto o defectuoso, se pueden causar daños en el electrodoméstico. No poner en marcha el electrodoméstico sin un receptor de pelusas o si este está incompleto o defectuoso.





Ajustes del aparato

Los ajustes del aparato se pueden activar/desactivar o modificar directamente.

Seguro para niños

Se puede activar/desactivar el seguro para niños del aparato. Si se ha activado el seguro para niños, se impide un manejo erróneo del cuadro de mandos.

Activar/desactivar el ajuste del aparato de la siguiente manera:

Mantener pulsados simultáneamente  y  durante aprox. 3 segundos.

Se muestra/oculta  en el panel indicador.

El seguro para niños está activado/desactivado.

Notas

- Se puede activar el seguro para niños después de conectar el aparato en todo momento.
- El seguro para niños permanece activado incluso después de apagar el aparato. Para poder utilizar el cuadro de mandos al encender el aparato, hay que desactivar el seguro para niños.

Señal de aviso

Se puede activar o desactivar la señal de aviso de fin de programa. Si se activa esta configuración, suena una señal acústica al finalizar el programa.

Activar/desactivar el ajuste del aparato de la siguiente manera:

Pulsar  (Señal).

Se muestra/oculta  en el panel indicador.

La señal de aviso de fin del programa está activada/desactivada.

Nota: Se puede ajustar la configuración del aparato si al terminar el programa no suena ninguna señal a pesar de que la señal de aviso está activada. → *Página 31*

Ajustar la configuración del aparato

Se pueden consultar y cambiar los siguientes ajustes del aparato:

- Volumen de las señales de aviso (p. ej., al final del programa)
- Volumen de las señales de mando
- La velocidad de centrifugado a la que se centrifuga la ropa antes del secado

Consultar y cambiar los ajustes del aparato como se indica a continuación:

1. Ajustar el programa a la posición 1.

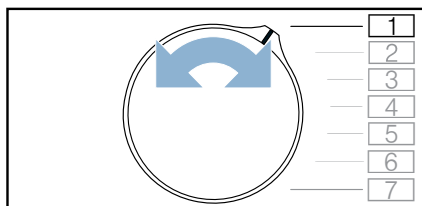

2. Mantener  **inicio/pausa+carga** pulsado y al mismo tiempo:
3. Ajustar el programa a la posición 2.

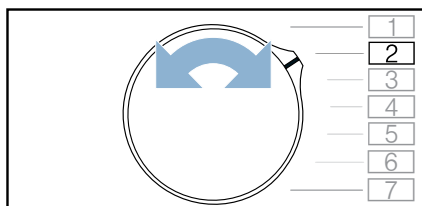

4. Soltar  **inicio/pausa+carga**.

Ahora ya se puede ajustar la configuración del aparato.

Ajustar el volumen de las señales de advertencia

Se puede ajustar el volumen de la señal de aviso que indica la finalización del programa.

Ajustar el ajuste del aparato de la siguiente manera:

1. Ajustar el programa a la posición 3.

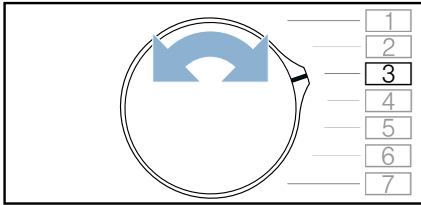

El panel indicador muestra el valor de ajuste actual.

2. Pulsar ⏰ (Duración) o **termin.** ⏹ (Terminado en) hasta que aparezca en el panel indicador el valor de ajuste deseado.

Valores de ajuste:

- 0 apagado
- 1 bajo
- 2 medio
- 3 alto
- 4 muy alto

3. Ajustar otras configuraciones del aparato o guardar cambios y cerrar.

Ajustar el volumen de las señales de mando

Se puede ajustar el volumen de los pulsadores de manejo del dispositivo.

Ajustar el ajuste del aparato de la siguiente manera:

1. Ajustar el programa a la posición 4.

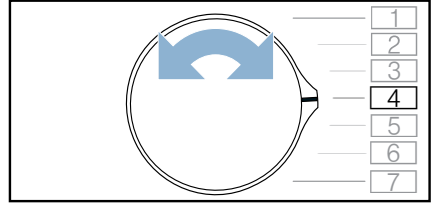

El panel indicador muestra el valor de ajuste actual.

2. Pulsar ⏰ (Duración) o **termin.** ⏹ (Terminado en) hasta que aparezca en el panel indicador el valor de ajuste deseado.

Valores de ajuste:

- 0 apagado
- 1 bajo
- 2 medio
- 3 alto
- 4 muy alto

3. Ajustar otras configuraciones del aparato o guardar cambios y cerrar.

Ajustar la velocidad de centrifugado

Si se ha centrifugado la ropa antes de secarla, se puede ajustar esta velocidad de centrifugado en el aparato. De acuerdo con la velocidad de centrifugado ajustada, la duración del secado aumenta o se reduce.

Nota: La velocidad de centrifugado ajustada no modifica la duración de secado de los programas de tiempo.

Ajustar el ajuste del aparato de la siguiente manera:

es Drenar el agua de condensación

1. Ajustar el programa a la posición 2.

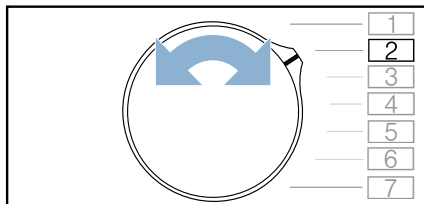

El panel indicador muestra el valor de ajuste actual.

2. Pulsar (Duración) o **termin.** (Terminado en) hasta que aparezca en el panel indicador el valor de ajuste deseado.

Valores de ajuste:

600 bajo



1800 alto

3. Ajustar otras configuraciones del aparato o guardar cambios y cerrar.

Guardar configuración del aparato y cerrar

Guardar configuración del aparato de la siguiente manera y cerrar:

1. Girar el mando selector de programas para apagar el aparato.

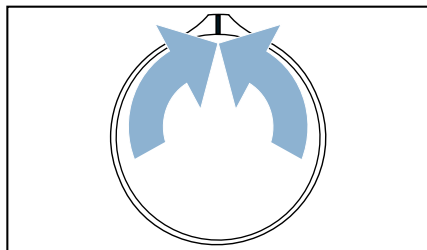

2. Esperar 5 segundos.

Nota: Los ajustes también se guardan después de apagar el aparato.

Drenar el agua de condensación

Durante el secado, se produce agua condensada en el aparato.

Accionar el electrodoméstico con la manguera de evacuación conectada.

Si no se utiliza ninguna manguera de evacuación, el agua condensada del electrodoméstico va al recipiente de condensación. En este caso, dicho recipiente debe vaciarse después de cada secado, y también durante el secado si el recipiente se llena completamente antes de tiempo.

Fijar la manguera de evacuación de la siguiente forma:

1. Sacar el accesorio del tambor.

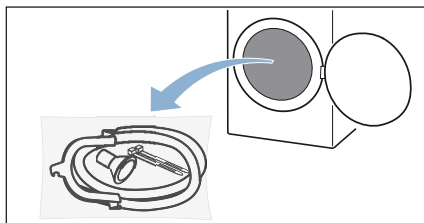

2. Sacar todas las piezas de la bolsa.

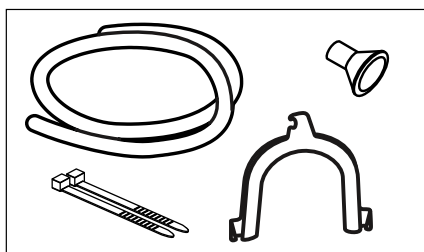

3. Soltar la manguera del agua condensada de la boquilla.

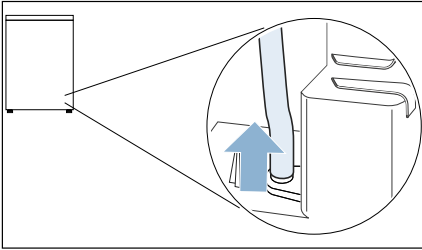

Nota: En la entrega del electrodoméstico, la manguera para agua condensada está fijada a la boquilla.

4. Colocar la manguera del agua condensada en posición de parada.

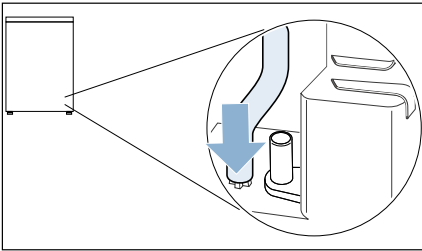

5. Sacar la manguera de evacuación del accesorio y fijarla en la boquilla libre hasta el tope.

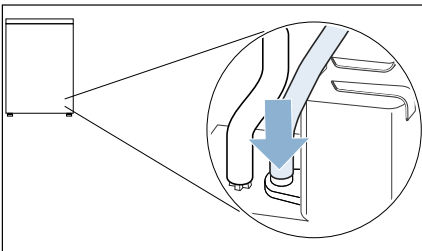

6. Presionar la manguera de evacuación en la guía de la manguera.

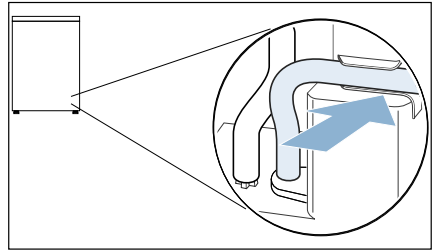

Nota: Asegurarse de no doblar la manguera de evacuación.

7. Fijar el otro extremo de la manguera de evacuación con el resto de accesorios según la situación de conexión.

Lavabo:

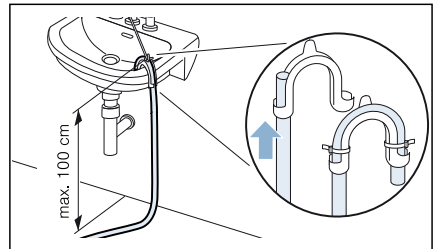

Sifón:

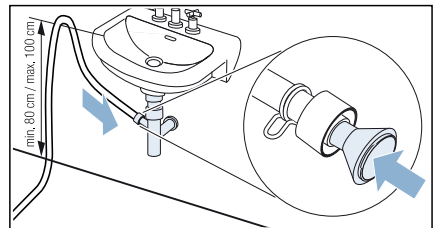

El punto de empalme tiene que estar asegurado con una abrazadera (rango de sujeción 12-22 mm, disponible en comercios especializados).

Al conectar a un sifón, se debe tener en cuenta que la manguera de evacuación debe colocarse a una altura mín. de 80 cm y máx. de 100 cm.

Desagüe del suelo:

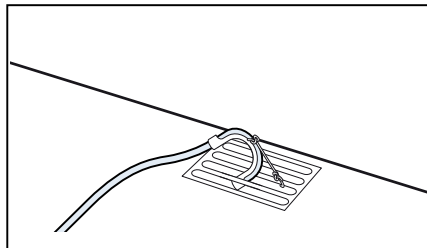

¡Atención!

Posibles daños por fugas o por escape del agua.

Asegurarse de que la manguera de evacuación no pueda desplazarse de su sitio. No doblar la manguera de evacuación. Respetar la diferencia de altura máxima admisible de 100 cm entre la base de apoyo y el desagüe.

¡Atención!

El agua estancada puede retornar al aparato y causar daños en el mismo.

Comprobar si el agua se evacua con rapidez. No cerrar ni obstruir el desagüe.

El agua condensada se desvía seguidamente a través del tubo de desagüe hacia el desagüe o hacia un lavabo.

Nota: Si desea volver a derivar el agua de condensación al recipiente de condensación, repita estos pasos en orden inverso.

¡Atención!

Daños materiales y en el electrodoméstico

Después de drenar el agua condensada hacia el recipiente para agua condensada, puede salir líquido de la boquilla y se pueden ocasionar daños materiales. Fijar la manguera para agua condensada a la boquilla antes del funcionamiento del electrodoméstico.



Limpieza y cuidados del aparato

Limpiar el aparato



Advertencia

¡Riesgo de muerte!

El aparato funciona con electricidad. Existe peligro de descarga eléctrica si se tocan componentes conectados a la corriente. Por tanto, tener en cuenta lo siguiente:

- Apagar el aparato. Desconectar el aparato de la red eléctrica (desconectar el enchufe).
- Nunca agarrar el enchufe de red eléctrica con las manos húmedas.
- Cuando se desconecte el enchufe de la toma de corriente, agarrar siempre por el propio enchufe y nunca por el cable de red, ya que se podría dañar.
- No realizar modificaciones técnicas en el aparato ni en sus componentes.
- Cualquier reparación u otro tipo de trabajo que precise el aparato debe ser realizado por nuestro servicio técnico o por un electricista. Lo mismo rige para la sustitución del cable de red (en caso necesario).
- Los cables de red de recambio se pueden pedir contactando con nuestro servicio técnico.



Advertencia

¡Riesgo de envenenamiento!

Ciertos agentes de limpieza que contienen disolventes, p. ej., disolventes de limpieza, pueden emitir vapores tóxicos.

No usar agentes de limpieza que contengan disolventes.

⚠ Advertencia**¡Peligro de descarga eléctrica/daños materiales/daños en el aparato!**

Si hay humedad en el aparato, se podría producir un cortocircuito. No utilizar lavado a presión, limpiadores de vapor, mangueras ni pistolas rociadoras para limpiar el aparato.

¡Atención!**Peligro de daños materiales/daños en el aparato**

Los agentes de limpieza y los agentes para pretratar las prendas (p. ej., quitamanchas, aerosoles de prelavado, etc.) podrían causar daños si entran en contacto con las superficies del aparato. Por tanto, tener en cuenta lo siguiente:

- No permitir que dichos agentes entren en contacto con las superficies del aparato.
- Limpiar el aparato solo con agua y un paño suave y húmedo.
- Eliminar cualquier resto de detergente, aerosol o similares inmediatamente.

Limpiar el sensor de humedad

Nota: El sensor de humedad mide el grado de humedad de la ropa. Tras un uso prolongado, pueden acumularse residuos de cal o de los detergentes o productos de mantenimiento. Estos residuos deben eliminarse con regularidad, de lo contrario, pueden afectar al resultado del secado.

1. Abrir la puerta.

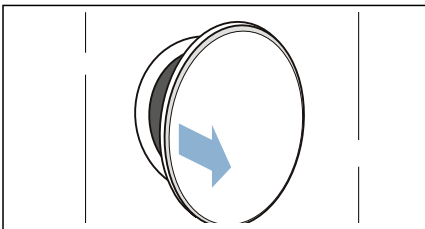

2. Limpiar el sensor de humedad con una esponja áspera.

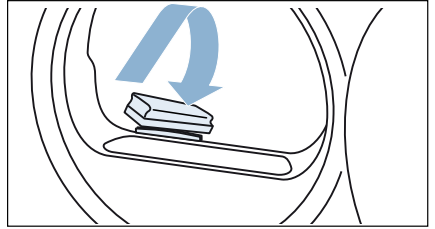
**¡Atención!****El sensor de humedad puede resultar dañado.**

El sensor de humedad está hecho de acero inoxidable. No limpiar el sensor con productos de limpieza ni estropajos de acero.

Limpiar la unidad de la base

Al secar, se pueden acumular pelusas y pelos de la ropa en la unidad de la base. Limpiar la unidad de la base del aparato cuando se muestre el siguiente aviso en el panel indicador: .

También se puede limpiar la unidad de la base del aparato aunque no se muestre el aviso en el panel indicador, p. ej., en caso de suciedad visible.

⚠ Advertencia**¡Peligro de lesiones!**

Las láminas del intercambiador de calor son afiladas y podrían provocar cortes en las manos del usuario. No tocar las láminas del intercambiador de calor con las manos.

Nota: Dejar que el aparato se enfríe durante unos 30 minutos antes de empezar con la limpieza.

Limpiar la unidad de la base de la siguiente manera:

1. Limpiar el filtro de pelusas. → *Página 28*

2. Abrir la tapa de mantenimiento mediante el asa.

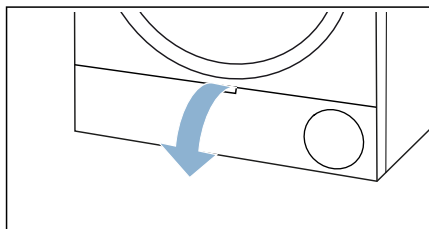

3. Desenclavar el tirador de la cubierta del intercambiador de calor.

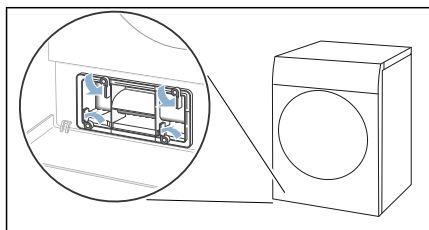

4. Extraer la cubierta del intercambiador de calor por el agarre.

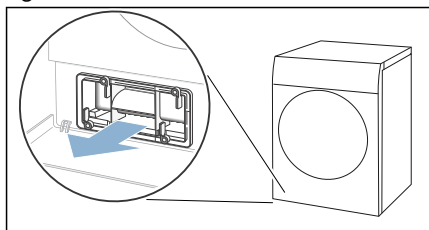

5. Extraer con cuidado la manta filtro de la tapa del intercambiador de calor.

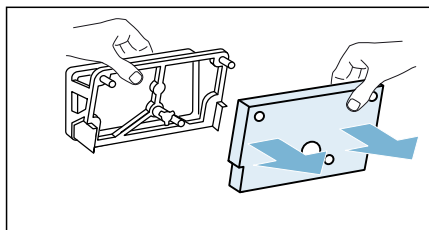

Nota: Asegurarse de no dañar la manta filtro.

6. Limpiar la cubierta del intercambiador de calor con un cepillo suave.

Nota: Asegurarse de que no quede suciedad en la junta.

7. Lavar la manta filtro con agua corriente y escurrir el agua a mano.

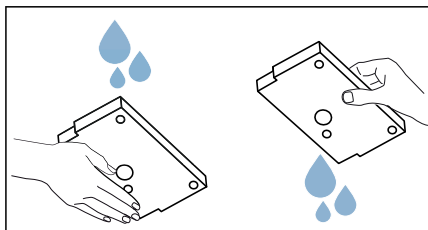

Notas

- En caso de detectarse abundante suciedad en la manta filtro, limpiar cuidadosamente con una aspiradora.
 - Utilizar únicamente agua limpia, sin ningún producto de limpieza.
8. Introducir completamente la manta filtro en las sujeciones de la tapa del intercambiador de calor.

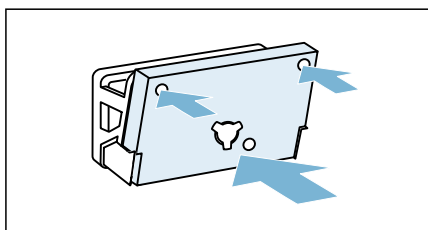

Notas

- Asegurarse de introducir la manta filtro en las sujeciones limpia y seca tal y como se muestra.
- La manta filtro no deberá estar deformada o dañada, ni introducirse al revés.

- Puede pedir una manta filtro nueva al Servicio de Asistencia Técnica con el número de recambio: **12022801**. Los datos de contacto para cada país se encuentran en el directorio de centros del Servicio de Asistencia Técnica.

9. Seguir los siguientes pasos en caso de suciedad visible **(opcional)**:

- a) Levantar ligeramente la lengüeta central de la pieza de inserción.

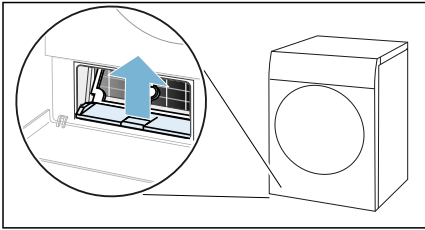

- b) Extraer la pieza de inserción en posición horizontal.

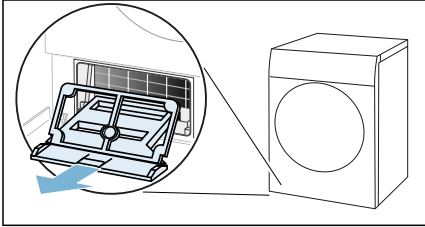

- c) Lavar la pieza de inserción con agua corriente y secarla.

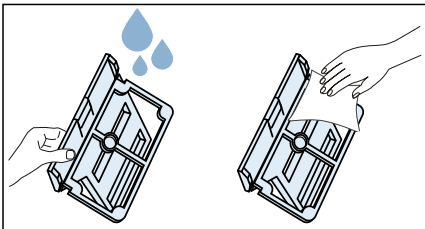

- d) Limpiar la abertura del aparato con un paño suave humedecido.

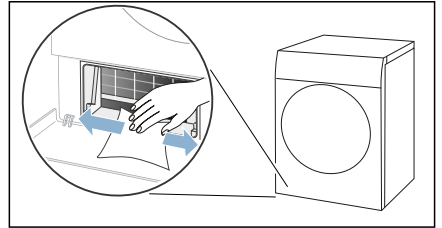

- Nota:** Asegurarse de no dañar el intercambiador de calor descubierto.

- e) Limpiar con cuidado las láminas del intercambiador de calor con una aspiradora provista de una boquilla de cepillo.

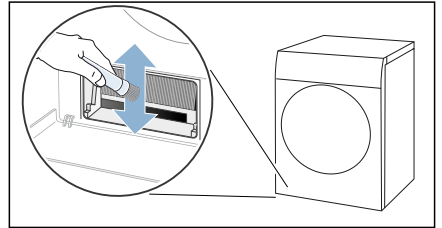

- Nota:** Asegurarse de limpiar las láminas del intercambiador de calor de arriba abajo y evitar doblarlas o dañarlas.

- f) Introducir la pieza de inserción horizontalmente hasta que la lengüeta encaje de forma audible.

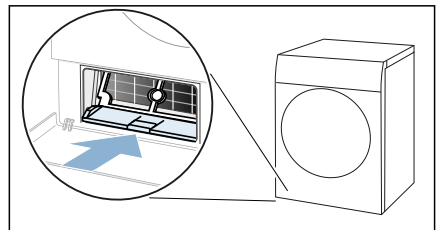

10. Introducir la cubierta del intercambiador de calor por el agarre.

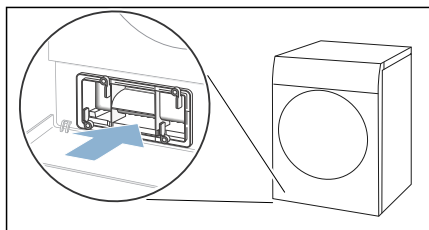

Nota: La cubierta del intercambiador de calor solo puede introducirse si la pieza insertada está en el aparato.

11. Enclavar el tirador de la cubierta del intercambiador de calor.

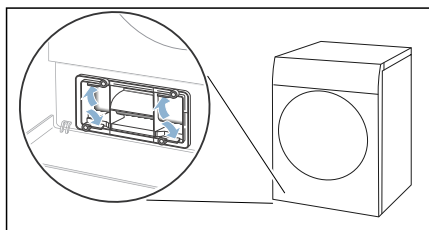

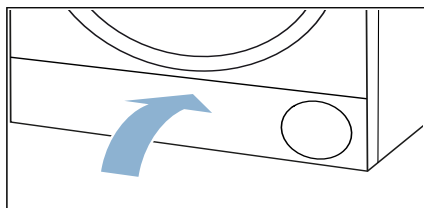

12. Cerrar la tapa de mantenimiento.



Se ha limpiado la unidad de la base del aparato.

Ayuda sobre el aparato

Averías	Causa/solución
El aparato no arranca	Verificar el enchufe de conexión a la red eléctrica y los fusibles.
Formación de arrugas.	<ul style="list-style-type: none"> ■ Se ha superado la cantidad de carga o se ha seleccionado un programa inadecuado para el tipo de tejido. En la tabla de programas, se recoge toda la información necesaria. → <i>Página 21</i> ■ Sacar la ropa del tambor directamente después del secado. Si se deja en el tambor, se formarán arrugas.
Sale agua del aparato.	<ul style="list-style-type: none"> ■ El electrodoméstico podría estar inclinado. Nivelar el electrodoméstico. ■ Asegurarse de que en la unidad de la base: <ul style="list-style-type: none"> - la cubierta del intercambiador de calor esté convenientemente bloqueada, y - la cubierta del intercambiador de calor no esté sucia. → <i>Página 35</i> ■ Si está instalada la manguera de evacuación opcional, asegurar que la manguera de evacuación esté correctamente conectada. → <i>Página 32</i>
El aparato está en pausa, pero el tambor gira.	El aparato ha alcanzado una temperatura alta y se ha iniciado el proceso CoolDown. La regulación de temperatura puede durar hasta 10 minutos. El proceso CoolDown se puede cancelar en cualquier momento al abrir la puerta.
El programa seleccionado no arranca	<p>Asegurarse de que:</p> <ul style="list-style-type: none"> ■ la puerta esté cerrada; ■ el  3 s. (Seguro niños) esté desactivado ■ se haya pulsado  inicio/pausa+carga <p>Nota: Si se ha ajustado un retardo para el inicio del programa mediante termin.  (Terminado en), el programa arrancará más tarde.</p>
La duración indicada del programa cambia durante el proceso de secado.	No se trata de una avería. El sensor de humedad determina la humedad restante en la ropa y ajusta la duración del programa (excepto en los programas de tiempo).
Ruidos anómalos durante el secado.	Durante el proceso de secado, el compresor y la bomba emiten ruidos debidos a su funcionamiento. Estos no indican un funcionamiento incorrecto del aparato.

<p>La ropa no se seca correctamente o sigue estando muy húmeda.</p>	<ul style="list-style-type: none"> ■ Al finalizar el programa, la ropa caliente parece más húmeda al tacto de lo que está en realidad. Desdoblar la ropa y dejar que enfríe. ■ Adaptar el objetivo de secado deseado o aumentar el grado de secado. Esto prolonga el tiempo de secado con una temperatura constante. ■ Seleccionar el programa de tiempo para continuar secando la ropa que todavía esté húmeda. ■ Seleccionar el programa de tiempo para una pequeña cantidad de carga. ■ No superar la máxima carga admisible de un programa. → <i>Página 21</i> ■ Limpiar el sensor de humedad en el tambor. En el sensor puede acumularse una fina capa de cal o residuos de los detergentes y productos de mantenimiento que puede afectar a su funcionamiento. → <i>Página 35</i> ■ El proceso de secado se ha interrumpido porque se ha producido un corte eléctrico, se ha llenado el recipiente para agua condensada o se ha superado el tiempo máximo de secado. <p>Nota: Tener en cuenta también las recomendaciones de lavado. → <i>Página 24</i></p>
<p>La humedad de la estancia aumenta.</p>	<p>Ventilar suficientemente la estancia.</p>
<p>El electrodoméstico está frío al tacto a pesar del secado.</p>	<p>No se trata de una avería. El electrodoméstico con bomba de calor seca eficazmente con temperaturas bajas.</p>
<p>El programa de secado se interrumpe.</p>	<p>Si se interrumpe el programa de secado a causa de un corte eléctrico, volver a iniciar el programa o sacar y extender la ropa.</p>
<p>El tiempo de secado es demasiado largo.</p>	<ul style="list-style-type: none"> ■ Puede que el aparato esté sucio y haya acumulado pelusas. Esto alarga el tiempo de secado. <ul style="list-style-type: none"> - Retirar las pelusas. → <i>Página 28</i> - Limpiar la unidad de la base. → <i>Página 35</i> ■ Es posible que el intercambiador de calor esté sucio y haya acumulado pelusas. En caso de detectarse suciedad en el intercambiador de calor descubierto, limpiar cuidadosamente con una aspiradora. → <i>Página 35</i> ■ El tiempo de secado puede alargarse si una entrada de aire del aparato está cerrada o no tiene libre acceso. Mantener libre la entrada de aire. ■ Una temperatura ambiente por debajo de 15 °C o por encima de 30 °C puede alargar el tiempo de secado. ■ Una ventilación insuficiente de la estancia puede alargar el tiempo de secado. Ventilar suficientemente la estancia.
<p>*según el equipamiento del aparato o los accesorios disponibles</p>	

Nota: Si no se puede solucionar una avería encendiendo y apagando el electrodoméstico, ponerse en contacto con el servicio de atención al cliente. → *Página 44*



Transporte del aparato

⚠ Advertencia

¡Peligro de lesiones/daños materiales/daños en el aparato!

Si se agarra alguna de las partes salientes del aparato (p. ej., la puerta) para levantarlo o moverlo, estas piezas podrían romperse y producir lesiones. No agarrar el aparato por las piezas salientes para moverlo.

⚠ Advertencia

¡Riesgo de lesiones!

- El aparato es muy pesado. Su elevación podría producir lesiones. Levantar el aparato siempre con ayuda.
- Existe el riesgo de hacerse cortes en las manos con los bordes afilados del aparato. No agarrar el aparato por los bordes afilados. Usar guantes de protección para levantarlo.

Preparar el aparato para el transporte del modo siguiente:

1. Extraer de forma horizontal el recipiente para agua condensada y vaciarlo.

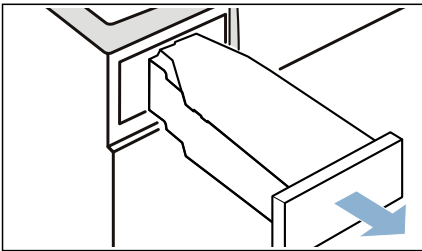

2. Introducir el recipiente para agua condensada en el electrodoméstico hasta que se note cómo encaja.

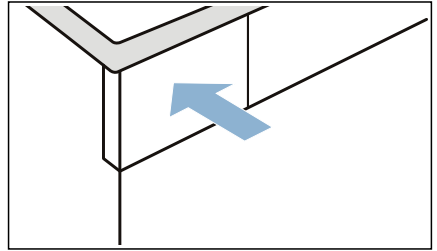

3. Conectar el electrodoméstico.
 4. Ajustar el programa que se quiera.
 5. Pulsar **▶||| inicio/pausa+carga**.
 6. Esperar 5 minutos. La bomba extrae el agua condensada.
 7. Volver a vaciar el recipiente para agua condensada.
 8. En caso de estar instalada, retirar la manguera de evacuación del lavabo, sifón o sumidero. → *Página 32*
- ¡Atención!**
Asegurarse de que la manguera de evacuación no pueda desplazarse de su sitio en el electrodoméstico. No doblar la manguera de evacuación.
9. Desconectar el aparato.
 10. Desconectar el cable de la red eléctrica del aparato.
- El electrodoméstico está listo para transportarlo.

¡Atención! Daños materiales y en el electrodoméstico

A pesar de la extracción del agua, dentro del electrodoméstico siempre queda algo de agua residual. El agua residual puede vaciarse y provocar daños.

Por lo tanto, transportar el electrodoméstico de pie.



Valores de consumo

Tabla de valores de consumo

Programa	Número de revoluciones con el que se ha centrifugado la ropa (en r. p. m.)	Duración** (en min)		Consumo de energía** (en kWh)	
		8 kg	4 kg	8 kg	4 kg
algodón/algodão		8 kg	4 kg	8 kg	4 kg
seco para guardar ☐*	1400	141	89	1,20	0,73
	1000	159	100	1,40	0,83
	800	177	111	1,60	0,93
seco para 🌀*	1400	111	69	0,92	0,53
	1000	129	80	1,12	0,63
	800	147	91	1,32	0,73
sintéticos		3,5 kg		3,5 kg	
seco para guardar ☐*	800	58		0,43	
	600	66		0,51	

* Ajustes de programas para las pruebas según la norma EN61121 vigente.

** Los valores pueden variar con respecto a los valores indicados en función del tipo de tejido, la combinación de la ropa que se va a secar, la humedad residual del tejido, el grado de secado ajustado, la cantidad de carga, las condiciones ambientales y la activación de funciones adicionales.

Programa más eficiente para tejidos de algodón

El siguiente «Programa estándar para algodón» (indicado con el símbolo ☐) es apropiado para secar ropa de algodón mojada normal y el más eficiente para este fin desde el punto de vista del consumo energético combinado.

Programas estándar para algodón según el Reglamento Europeo 932/2012 vigente			
Programa + Secado deseado	Carga (en kg)	Consumo de energía (en kWh)	Duración del programa (en min)
algodón/algodão + seco para guardar ☐ ☐	8/4	1,40/0,83	159/100
Ajuste del programa para las pruebas y el etiquetado de energía de acuerdo con la Directiva Europea 2010/30/UE			



Datos técnicos

Dimensiones:

850 x 600 x 640 mm
(alto x ancho x profundidad)

Peso:

56 kg (según modelo)

Conexión a la red eléctrica:

Tensión de red 220 - 240 V, 50 Hz

Corriente nominal 10 A

Potencia nominal 600 W

Carga máxima de ropa admisible:

8 kg

Potencia absorbida en estado apagado:

0,10 W

Potencia absorbida en estado conectado:

0,75 W

Iluminación interior del tambor***Temperatura ambiente:**

5 - 35 °C



Eliminación y evacuación de embalajes o residuos



Eliminar el embalaje y el aparato conforme a la normativa medioambiental. El presente aparato lleva incorporadas las marcas prescritas por la Directiva europea 2012/19/UE relativa a la retirada y reciclaje de los aparatos eléctricos y electrónicos usados (RAEE: residuos de aparatos eléctricos y electrónicos). Esta directiva constituye el marco reglamentario para una retirada y un reciclaje de los aparatos usados con validez para toda la Unión Europea.

¡Atención!**Peligro de incendio/Peligro de intoxicación/Daños materiales y en el electrodoméstico**

El electrodoméstico contiene el refrigerante R290, respetuoso con el medio ambiente aunque inflamable. La eliminación inadecuada del electrodoméstico puede provocar un incendio, así como intoxicación. Desechar el electrodoméstico de forma adecuada sin dañar los tubos del circuito de refrigeración.

* según el equipamiento del aparato



Servicio de Atención al Cliente

Si no se puede solucionar una avería encendiendo y apagando el aparato, ponerse en contacto con el Servicio de Atención al Cliente. → Índice de atención al cliente adjunto o cubierta trasera

Nosotros encontraremos la solución adecuada y evitaremos así también desplazamientos innecesarios de los técnicos.

En caso de solicitar la intervención del Servicio de Atención al cliente, es necesario indicar el número de producto (E-Nr.) y el número de fabricación (FD) del aparato.

E-Nr. _____ FD _____

N.º de producto Número de producto

FD Número de fabricación

*En función del modelo, se encontrarán estos datos:

en el interior de la puerta*/en la tapa de mantenimiento abierta* y en la parte posterior del aparato.

Confíe en la profesionalidad y el saber hacer del fabricante.

Póngase en contacto con nosotros. De esta manera, se puede estar seguro de que la reparación del aparato será ejecutada por personal técnico debidamente formado e instruido y de que se emplearán piezas originales del fabricante.





Reparación y asesoramiento en caso de avería

E 902 11 88 21

Los datos de contacto para cada país se encuentran en el directorio de centros del Servicio de Asistencia Técnica.

BSH Hausgeräte GmbH
Carl-Wery-Straße 34
81739 München
GERMANY
siemens-home.bsh-group.com

Fabricado por BSH Hausgeräte GmbH bajo licencia de marca de Siemens AG



9001441708 (9905)