

▶ FFB53650ZW
FFB53650ZM

PT	Manual de instruções	2
	Máquina de lavar loiça	
ES	Manual de instrucciones	24
	Lavavajillas	

USER MANUAL



AEG

ÍNDICE

1. INFORMAÇÕES DE SEGURANÇA.....	2
2. INSTRUÇÕES DE SEGURANÇA.....	4
3. DESCRIÇÃO DO PRODUTO.....	6
4. PAINEL DE COMANDOS.....	7
5. PROGRAMAS.....	8
6. PROGRAMAÇÕES.....	9
7. OPÇÕES.....	12
8. ANTES DA PRIMEIRA UTILIZAÇÃO.....	12
9. UTILIZAÇÃO DIÁRIA.....	14
10. SUGESTÕES E DICAS.....	16
11. MANUTENÇÃO E LIMPEZA.....	17
12. RESOLUÇÃO DE PROBLEMAS.....	19
13. INFORMAÇÃO TÉCNICA.....	23

PARA RESULTADOS PERFEITOS

Obrigado por escolher este produto AEG. Criámo-lo para lhe oferecer um desempenho impecável durante muitos anos, com tecnologias inovadoras que tornam a sua vida mais fácil – funcionalidades que poderá não encontrar em aparelhos comuns. Continue a ler durante alguns minutos para tirar o máximo partido do produto.

Visite o nosso website para:



Resolver problemas e obter conselhos de utilização, catálogos e informações sobre assistência:

www.aeg.com/webselfservice



Registar o seu produto para beneficiar de um serviço melhor:

www.registeraeg.com



Adquirir acessórios, consumíveis e peças de substituição originais para o seu aparelho:

www.aeg.com/shop

APOIO AO CLIENTE E ASSISTÊNCIA

Utilize sempre peças de substituição originais.

Quando contactar o nosso Centro de Assistência Técnica Autorizado, certifique-se de que tem os seguintes dados disponíveis: Modelo, PNC, Número de Série. A informação encontra-se na placa de características.

 Aviso / Cuidado - Informações de segurança

 Informações gerais e sugestões

 Informações ambientais

Sujeito a alterações sem aviso prévio.

1. INFORMAÇÕES DE SEGURANÇA

Leia atentamente as instruções fornecidas antes de instalar e utilizar o aparelho. O fabricante não é

responsável por quaisquer ferimentos ou danos resultantes de instalação ou utilização incorrectas. Guarde sempre as instruções em local seguro e acessível para consultar no futuro.

1.1 Segurança para crianças e pessoas vulneráveis

- Este aparelho pode ser utilizado por crianças de 8 ou mais anos de idade e por pessoas com capacidades físicas, sensoriais ou mentais reduzidas ou com pouca experiência e conhecimento se tiverem recebido supervisão ou instruções relativas à utilização do aparelho de forma segura e compreenderem os perigos envolvidos.
- As crianças com idade entre 3 e 8 anos e as pessoas portadoras de deficiência muito extensa e complexa devem ser mantidas afastadas ou constantemente vigiadas.
- As crianças com menos de 3 anos de idade devem ser mantidas afastadas ou constantemente vigiadas.
- Não permita que as crianças brinquem com o aparelho.
- Mantenha os detergentes fora do alcance das crianças.
- Mantenha as crianças e os animais domésticos afastados do aparelho quando a porta está aberta.
- A limpeza e a manutenção básica do aparelho não devem ser efetuadas por crianças sem supervisão.

1.2 Segurança geral

- Este aparelho destina-se exclusivamente a utilizações domésticas ou semelhantes, tais como:
 - turismo rural; áreas de cozinha destinadas ao pessoal em lojas, escritórios e outros ambientes de trabalho;
 - utilização por clientes de hotéis, motéis e outros ambientes do tipo residencial.
- Não altere as especificações deste aparelho.

- A pressão da água fornecida tem de estar entre 0.5 (0.05) / 8 (0.8) bar (MPa) (mínima / máxima)
- Respeite o volume máximo de loiça de 13 pessoas.
- Se o cabo de alimentação estiver danificado, deve ser substituído pelo fabricante, por um agente de assistência autorizado ou por uma pessoa igualmente qualificada, para evitar perigos.
- Coloque os talheres no cesto de talheres com as pontas afiadas viradas para baixo ou na horizontal na gaveta de talheres com as extremidades cortantes viradas para baixo.
- Não deixe o aparelho com a porta aberta sem vigilância para evitar que alguém tropece acidentalmente na porta.
- Antes de qualquer operação de manutenção, desative o aparelho e desligue a ficha da tomada elétrica.
- Não utilize jatos de água e/ou vapor a alta pressão para limpar o aparelho.
- Se o aparelho tiver aberturas de ventilação na base, não devem ficar obstruídas por tapetes ou carpetes.
- O aparelho deve ser ligado à rede de abastecimento de água com a mangueira nova fornecida. Não é permitido reutilizar uma mangueira antiga.

2. INSTRUÇÕES DE SEGURANÇA

2.1 Instalação



AVISO!

A instalação deste aparelho tem de ser efetuada por uma pessoa qualificada.

- Remova toda a embalagem.
- Não instale nem utilize o aparelho se ele estiver danificado.
- Não instale nem utilize o aparelho em locais com temperatura inferior a 0 °C.
- Siga as instruções de instalação fornecidas com o aparelho.
- Tenha sempre cuidado quando deslocar o aparelho porque ele é pesado. Utilize sempre luvas e calçado de protecção.

2.2 Ligação elétrica



AVISO!

Risco de incêndio e choque eléctrico.

- O aparelho tem de ficar ligado à terra.
- Certifique-se de que os parâmetros indicados na placa de características são compatíveis com as características da alimentação eléctrica.
- Utilize sempre uma tomada bem instalada e à prova de choques eléctricos.
- Não utilize adaptadores de tomadas duplas ou triplas, nem cabos de extensão.

- Certifique-se de que não danifica a ficha e o cabo de alimentação eléctrica. Se for necessário substituir o cabo de alimentação, esta operação deve ser efectuada pelo nosso Centro de Assistência Técnica.
- Ligue a ficha à tomada eléctrica apenas no final da instalação. Certifique-se de que a ficha fica acessível após a instalação.
- Não puxe o cabo de alimentação para desligar o aparelho. Puxe sempre a ficha de alimentação.
- Este aparelho está em conformidade com as Directivas da C.E.E.
- Apenas para o Reino Unido e para a Irlanda. Este aparelho está equipado com uma ficha eléctrica de 13 A. Se tiver de mudar o fusível da ficha eléctrica, utilize apenas um fusível de 13 A ASTA (BS 1362).

2.3 Ligação à rede de abastecimento de água

- Não danifique as mangueiras da água.
- Antes de ligar o aparelho a canos novos, canos que não sejam usados há muito tempo, canos que tenham sido sujeitos a reparações ou canos que tenham recebido dispositivos novos (contador de água, etc.), deixe sair água até que saia limpa.
- Durante a primeira utilização do aparelho, certifique-se de que não existem fugas de água.
- A mangueira de entrada de água possui uma válvula de segurança e um revestimento com um cabo de alimentação no seu interior.

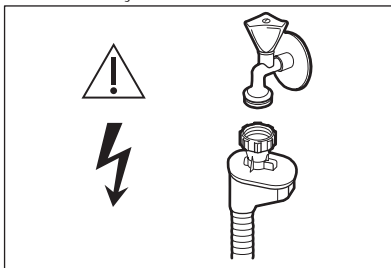

 **AVISO!**
 Voltagem perigosa.

- Se a mangueira de entrada de água estiver danificada, feche imediatamente a torneira da água e desligue a ficha da tomada eléctrica. Contacte um Centro de Assistência Técnica Autorizado para substituir a mangueira de entrada de água.

2.4 Utilização

- Não se sente nem se apoie na porta quando esta estiver aberta.
- Os detergentes de máquina de lavar loiça são perigosos. Cumpra as instruções de segurança existentes na embalagem do detergente.
- Não beba a água do aparelho, nem a utilize para qualquer outro fim.
- Não retire a loiça do aparelho enquanto o programa não estiver concluído. Pode restar algum detergente na loiça.
- O aparelho pode libertar vapor quente se abrir a porta quando um programa estiver em funcionamento.
- Não coloque produtos inflamáveis, ou objectos molhados com produtos inflamáveis, no interior, perto ou em cima do aparelho.

2.5 Assistência Técnica

- Contacte um Centro de Assistência Técnica Autorizado se for necessário reparar o aparelho.
- Utilize apenas peças de substituição originais.

2.6 Eliminação



AVISO!
 Risco de ferimentos ou asfixia.

- Desligue o aparelho da alimentação eléctrica.
- Corte o cabo de alimentação eléctrica e elimine-o.
- Remova o trinco da porta para evitar que crianças ou animais de estimação possam ficar aprisionados no interior do aparelho.

3. DESCRIÇÃO DO PRODUTO

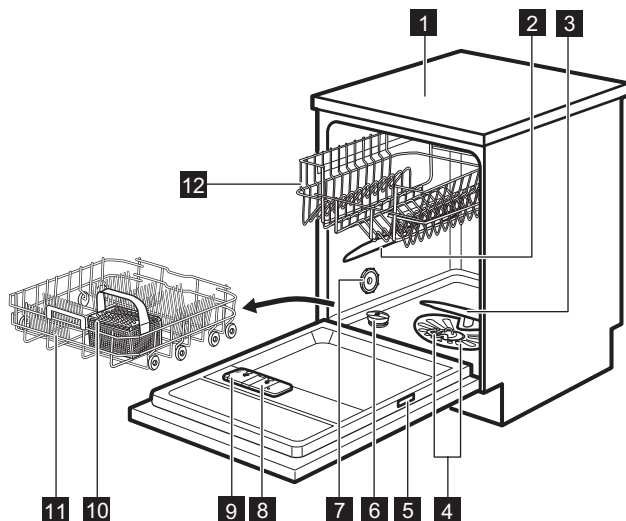

- | | |
|-----------------------------------|--|
| 1 Tampo | 8 Distribuidor de abrillantador |
| 2 Braço aspersor superior | 9 Distribuidor de detergente |
| 3 Braço aspersor inferior | 10 Cesto de talheres |
| 4 Filtros | 11 Cesto inferior |
| 5 Placa de características | 12 Cesto superior |
| 6 Depósito de sal | |
| 7 Ranhura de ventilação | |

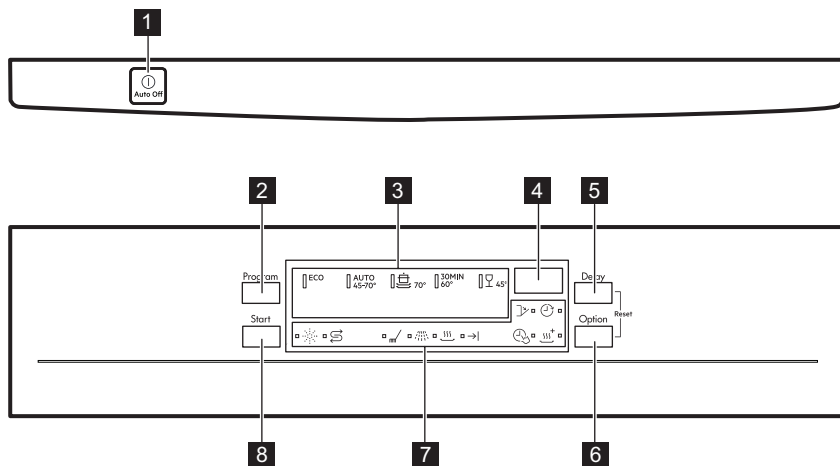

4. PAINEL DE COMANDOS





- 1** Botão On/Off
- 2** Botão **Program**
- 3** Indicadores de programa
- 4** Visor
- 5** Botão **Delay**
- 6** Botão **Option**
- 7** Indicadores
- 8** Botão **Start**

4.1 Indicadores

Indicador	Descrição
	Fase de lavagem. Acende-se na fase de lavagem.
	Fase de enxaguamento. Acende-se na fase de enxaguamento.
	Fase de secagem. Acende-se na fase de secagem.
	Indicador de fim.
	Indicador TimeSaver.
	Indicador XtraDry.
	Indicador de falta de abrillantador. Está apagado durante o funcionamento dos programas.
	Indicador de falta de sal. Está apagado durante o funcionamento dos programas.

Indicador	Descrição
	Indicador Delay.
	Indicador da porta. Acende-se quando a porta do aparelho está aberta ou mal fechada.

5. PROGRAMAS

Programa	Nível de sujidade Tipo de carga	Fases do programa	Opções
ECO ¹⁾	<ul style="list-style-type: none"> Sujidade normal Faianças e talheres 	<ul style="list-style-type: none"> Pré-lavagem Lavagem a 50 °C Enxaguamentos Secagem 	<ul style="list-style-type: none"> TimeSaver XtraDry
AUTO ²⁾	<ul style="list-style-type: none"> Tudo Faianças, talheres, tachos e panelas 	<ul style="list-style-type: none"> Pré-lavagem Lavagem entre 45 °C e 70 °C Enxaguamentos Secagem 	<ul style="list-style-type: none"> XtraDry
	<ul style="list-style-type: none"> Sujidade intensa Faianças, talheres, tachos e panelas 	<ul style="list-style-type: none"> Pré-lavagem Lavagem a 70 °C Enxaguamentos Secagem 	<ul style="list-style-type: none"> TimeSaver XtraDry
30MIN ³⁾	<ul style="list-style-type: none"> Sujidade recente Faianças e talheres 	<ul style="list-style-type: none"> Lavagem a 60°C ou 65 °C Enxaguamentos 	<ul style="list-style-type: none"> XtraDry
	<ul style="list-style-type: none"> Sujidade normal ou ligeira Faianças e vidros delicados 	<ul style="list-style-type: none"> Lavagem a 45 °C Enxaguamentos Secagem 	<ul style="list-style-type: none"> XtraDry



¹⁾ Com este programa, terá os consumos de água e energia mais eficientes para faianças e talheres com sujidade normal. (Este é o programa standard para testes.)

²⁾ O aparelho detecta o nível de sujidade e a quantidade de loiça nos cestos. Ajusta automaticamente a temperatura e a quantidade de água, o consumo de energia e a duração do programa.

³⁾ Este programa destina-se à lavagem de uma carga com sujidade recente. Proporciona bons resultados de lavagem em pouco tempo.

5.1 Valores de consumo

Programa ¹⁾	Água (l)	Energia (kWh)	Duração (min.)
ECO	9,9	0.821	237
AUTO	7 - 12	0.7 - 1.5	45 - 160

Programa 1)	Água (l)	Energia (kWh)	Duração (min.)
	13 - 15	1.4 - 1.6	140 - 160
30MIN	9	0.8	30
	13 - 14	0.9 - 1.1	70 - 85

1) A pressão e a temperatura da água, as variações da corrente eléctrica, as opções e a quantidade de loiça podem alterar estes valores.

5.2 Informação para testes

Para obter a informação necessária para testes de desempenho, por favor envie um e-mail para:

info.test@dishwasher-production.com

Anote o número do produto (PNC) indicado na placa de características.

6. PROGRAMAÇÕES

6.1 Modo de selecção de programa e modo de utilizador

Quando o aparelho está no modo de selecção de programa, é possível seleccionar um programa e entrar no modo de utilizador.

Definições disponíveis no modo de utilizador:

- Nível do descalcificador da água, de acordo com a dureza da água.
- Activação ou desactivação da indicação de falta de abrillantador.
- Activação ou desactivação da opção AirDry.

Uma vez que o aparelho conserva as definições guardadas, não é necessário configurá-lo antes de cada ciclo.

Como entrar no modo de selecção de programa

O aparelho está no modo de selecção de programa quando o indicador de programa **ECO** está intermitente e o visor apresenta a duração do programa.

Após a activação, o aparelho fica no modo de selecção de programa por predefinição. Se não ficar, entre no modo de selecção de programa assim:

Prima continuamente **Delay** e **Option** em simultâneo até que o aparelho entre no modo de selecção de programa.

Como entrar no modo de utilizador

Certifique-se de que o aparelho está no modo de selecção de programa.

Para entrar no modo de utilizador, mantenha os botões **Delay** e **Option** premidos em simultâneo até que os indicadores **ECO**, **AUTO** e  comecem a piscar e o visor fique em branco.

6.2 Descalcificador da água

O descalcificador da água remove minerais da água que podem deteriorar os resultados da lavagem no aparelho.

Quanto maior for o conteúdo destes minerais, maior é a dureza da água. A dureza da água é medida em escalas equivalentes.

O descalcificador da água deve ser regulado de acordo com a dureza da água da sua área. Os serviços de abastecimento de água podem indicar qual é o grau de dureza da água na sua área. É importante definir o nível correcto do descalcificador da água para garantir bons resultados de lavagem.

Dureza da água

Graus alemães (°dH)	Graus franceses (°fH)	mmol/l	Graus Clarke	Nível do descalcificador da água
47 - 50	84 - 90	8,4 - 9,0	58 - 63	10
43 - 46	76 - 83	7,6 - 8,3	53 - 57	9
37 - 42	65 - 75	6,5 - 7,5	46 - 52	8
29 - 36	51 - 64	5,1 - 6,4	36 - 45	7
23 - 28	40 - 50	4,0 - 5,0	28 - 35	6
19 - 22	33 - 39	3,3 - 3,9	23 - 27	5 1)
15 - 18	26 - 32	2,6 - 3,2	18 - 22	4
11 - 14	19 - 25	1,9 - 2,5	13 - 17	3
4 - 10	7 - 18	0,7 - 1,8	5 - 12	2
<4	<7	<0,7	< 5	1 2)

1) Definição de fábrica.

2) Não utilize sal neste nível.

Se utilizar detergente normal ou pastilhas combinadas (com ou sem sal), seleccione o nível de dureza da água adequado para manter o indicador de falta de sal activo.



As pastilhas combinadas que contêm sal não são suficientemente eficazes para amolecer água dura.

Como regular o nível do descalcificador da água

Certifique-se de que o aparelho está no modo de utilizador.

1. Prima **Program**.
 - Os indicadores **AUTO** e  apagam-se.
 - O indicador **ECO** ainda pisca.
 - O visor apresenta a definição actual: por exemplo, **5 L** = nível 5.
2. Prima **Program** repetidamente para mudar a definição.
3. Prima o botão On/Off para confirmar a seleção.

6.3 Distribuidor de abrillantador

O abrillantador ajuda a secar a loiça sem riscos e manchas.

O abrillantador é libertado automaticamente durante a fase de enxaguamento a quente.

Aviso de distribuidor de abrillantador vazio

O abrillantador ajuda a secar a loiça sem riscos e manchas.

O abrillantador é libertado automaticamente durante a fase de enxaguamento a quente.



Quando o depósito do abrillantador está vazio, o indicador de falta de abrillantador indica que é necessário colocar abrillantador. Se a secagem for satisfatória quando utilizar apenas pastilhas combinadas, pode desactivar o o indicador de falta de abrillantador. No entanto, recomendamos que utilize sempre abrillantador para obter a melhor secagem possível.

Se utilizar detergente normal ou pastilhas combinadas sem abrillantador, active o aviso para manter o indicador de falta de abrillantador a funcionar.

Como desativar a indicação de falta de abrillantador

Certifique-se de que o aparelho está no modo de utilizador.

1. Prima **Start**.

- Os indicadores **ECO** e  apagam-se.
- O indicador **AUTO** ainda pisca.
- O visor apresenta a definição atual.
 -  = indicação de falta de abrillantador ativada.
 -  = indicação de falta de abrillantador desativada.

2. Prima **Start** para mudar a definição.

3. Prima On/Off para confirmar a seleção.

6.4 AirDry

A opção AirDry melhora a secagem e reduz o consumo de energia.

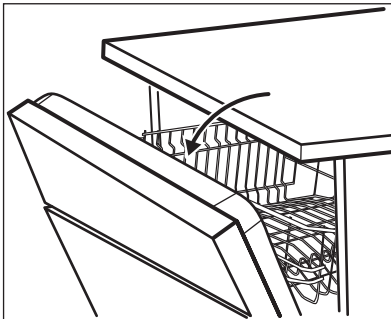

Durante a fase de secagem, a porta abre-se automaticamente e fica entreaberta.



CUIDADO!

Não tente fechar a porta do aparelho durante os primeiros 2 minutos após a abertura automática. Isso pode danificar o aparelho.

A opção AirDry é ativada automaticamente com todos os programas, exceto  (se aplicável).

Para melhorar o desempenho da secagem, consulte a secção da opção XtraDry ou ative a opção AirDry.





CUIDADO!

Se alguma criança tiver acesso ao aparelho, é recomendável desativar a opção AirDry porque a abertura da porta pode representar um perigo.

Como desativar a opção AirDry

Certifique-se de que o aparelho está no modo de utilizador.

1. Prima **Delay**.

- Os indicadores **ECO** e **AUTO** apagam-se.
- O indicador  ainda pisca.
- O visor apresenta a definição atual:  = AirDry ativada.

2. Prima **Delay** para mudar a definição:

 = AirDry desativada.

3. Prima On/Off para confirmar a seleção.

7. OPÇÕES

i As opções pretendidas têm de ser ativadas antes do início de um programa. Não é possível ativar ou desativar opções durante o funcionamento de um programa.

i O botão Option alterna entre as opções disponíveis e as combinações de opções possíveis.

i Algumas opções não são compatíveis com outras. Se tentar seleccionar opções incompatíveis, o aparelho desativa automaticamente uma ou mais dessas opções. Apenas os indicadores das opções que ficarem ativas continuarão acesos.

i Se uma opção não for aplicável a um programa, o indicador correspondente fica apagado ou pisca rapidamente durante alguns segundos e apaga-se.

i Ativar opções pode afetar o consumo de água e energia e a duração do programa.

7.1 XtraDry

Active esta opção para melhorar o desempenho da secagem. A activação da XtraDry altera a duração de alguns programas, o consumo de água e a temperatura do último.

A opção XtraDry é permanente para todos os programas, excepto o **ECO**,

e não tem de ser seleccionada para cada ciclo.

Noutros programas, a selecção da opção XtraDry é permanente e é utilizada automaticamente nos ciclos seguintes. Esta configuração pode ser alterada em qualquer momento.

i Sempre que o programa **ECO** for activado, a opção XtraDry é desactivada e tem de ser activada manualmente.

Activar a opção XtraDry desactiva o TimeSaver e vice-versa.

Como ativar a opção XtraDry

Prima **Option** até que o indicador  acenda. O visor apresenta a duração do programa atualizada.

7.2 TimeSaver

Esta opção aumenta a pressão e a temperatura da água. As fases de lavagem e secagem são mais curtas.

A duração total do programa diminui em cerca de 50%.

Os resultados da lavagem são idênticos aos do programa com a duração normal. Os resultados da secagem podem não ser tão bons.

Como ativar a opção TimeSaver

Prima **Option** até que o indicador  acenda. O visor apresenta a duração do programa atualizada.

8. ANTES DA PRIMEIRA UTILIZAÇÃO

1. **Certifique-se de que o nível definido para o amaciador da água corresponde à dureza da água fornecida. Caso contrário, ajuste o nível do amaciador da água.**
2. Encha o depósito de sal.
3. Encha o distribuidor de abrillhantador.
4. Abra a torneira da água.

- Inicie um programa para remover eventuais resíduos de processamento que possam ainda existir no aparelho. Não utilize detergente e não coloque loiça nos cestos.

Quando iniciar um programa, o aparelho pode demorar até 5 minutos a recarregar a resina no descalcificador da água.

Poderá parecer que o aparelho não está a funcionar. A fase de lavagem começa apenas quando este processo terminar.

O processo é repetido periodicamente.

8.1 Depósito de sal



CUIDADO!

Utilize apenas sal grosso especial para máquinas de lavar loiça. O sal fino representa risco de corrosão.

O sal é utilizado para recarregar a resina do amaciador da água e para garantir bons resultados de lavagem no quotidiano.

Como encher o depósito de sal

- Rode a tampa do depósito de sal no sentido anti-horário e retire-a.
- Coloque 1 litro de água no depósito de sal (apenas na primeira vez).
- Encha o depósito de sal com 1 kg de sal (até ficar cheio).



- Agite o funil com cuidado segurando-o pela pega para introduzir os últimos grãos.
- Retire o sal que tiver ficado à volta da abertura do depósito de sal.

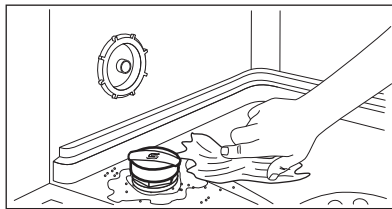

- Rode a tampa do depósito de sal no sentido horário para fechar o depósito de sal.



CUIDADO!

É possível que saia água e sal do depósito de sal quando estiver a enchê-lo. Após encher o depósito de sal, inicie imediatamente um programa para evitar corrosão.

8.2 Como encher o distribuidor de abrillantador

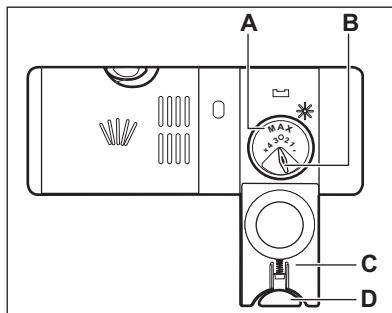
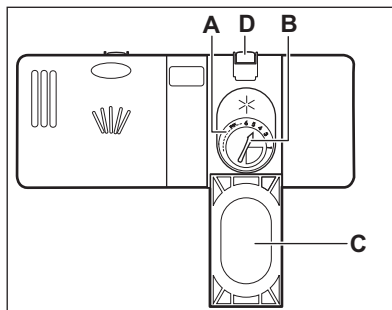

**CUIDADO!**

Utilize apenas abrillantador específico para máquinas de lavar loiça.

1. Prima o botão de libertação (D) para abrir a tampa (C).
2. Encha o distribuidor (A) até o abrillantador atingir a marca "MAX".
3. Retire o abrillantador entornado com um pano absorvente para evitar demasiada espuma.

9. UTILIZAÇÃO DIÁRIA

1. Abra a torneira da água.
 2. Prima o botão On/Off (ligar/desligar) para activar o aparelho.
- Certifique-se de que o aparelho está no modo de selecção de programa.
- Se o indicador de falta de sal estiver aceso, encha o depósito de sal.
 - Se o indicador de falta de abrillantador estiver aceso, encha o distribuidor de abrillantador.
3. Coloque a loiça nos cestos.
 4. Adicione o detergente.
 5. Selecciona e inicie o programa correcto para o tipo de carga e grau de sujidade.

9.1 Utilizar detergente

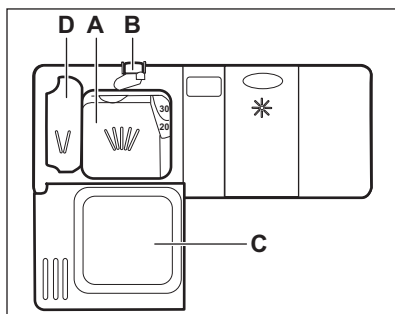

4. Feche a tampa. Certifique-se de que o botão de libertação fica trancado na posição correcta.

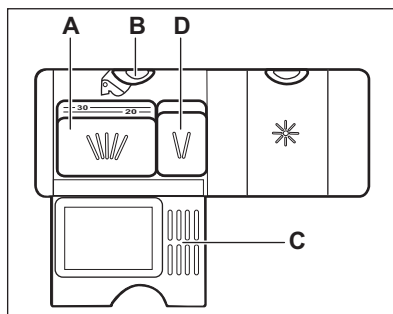

Podem rodar o selector de quantidade a libertar (B) entre a posição 1 (menos quantidade) e a posição 4 ou 6 (mais quantidade).

**CUIDADO!**

Utilize apenas detergente específico para máquinas de lavar loiça.

1. Prima o botão de libertação (B) para abrir a tampa (C).
2. Coloque o detergente em pó ou pastilha no compartimento (A).
3. Se o programa tiver uma fase de pré-lavagem, coloque uma pequena quantidade de detergente no compartimento (D).
4. Feche a tampa. Certifique-se de que o botão de libertação fica trancado na posição correcta.

9.2 Seleccionar e iniciar um programa

Função Auto Off

Esta função diminui o consumo de energia desactivando automaticamente o aparelho quando não está a funcionar.

A função é accionada nas seguintes situações:

- 5 minutos após o fim do programa.
- 5 minutos após a última acção se o programa não for iniciado.

Iniciar um programa

1. Prima o botão On/Off para activar o aparelho. Certifique-se de que o aparelho está no modo de selecção de programa e que a porta está fechada.
2. Prima **Program** repetidamente até o indicador do programa pretendido acender.

O visor apresenta a duração do programa.

3. Selecciona as opções aplicáveis.
4. Prima **Start** para iniciar o programa.
 - O indicador da fase em curso acende.
 - A duração do programa começa a diminuir em passos de 1 minuto.

Iniciar um programa com início diferido

1. Selecciona um programa.
2. Prima **Delay** repetidamente até que o visor apresente o tempo de atraso pretendido (de 1 a 24 horas).
3. Prima **Start** para iniciar a contagem decrescente.
 - O indicador  está aceso.
 - O tempo restante diminui em horas. A última hora é apresentada em minutos.

Quando a contagem decrescente terminar, o programa inicia e o indicador da fase em curso acende. O indicador  apaga-se.

Abrir a porta do aparelho durante o funcionamento

Se abrir a porta durante o funcionamento de um programa, o aparelho pára de funcionar. Isto pode afectar o consumo de energia e a duração do programa. Quando fechar a porta, o aparelho continua a partir do ponto de interrupção.



Se abrir a porta durante a fase de secagem e deixá-la aberta durante mais de 30 segundos, o programa termina. Isto não acontece se a porta for aberta pela função AirDry.



Não tente fechar a porta do aparelho durante os primeiros 2 minutos após ter sido aberta automaticamente pela função AirDry, porque pode danificar o aparelho. Se, após isso, a porta for mantida fechada durante 3 minutos, o programa actual termina.

Cancelar o início diferido com a contagem decrescente já iniciada

Quando cancelar um início diferido, terá de seleccionar o programa e as opções novamente.

Prima continuamente **Delay** e **Option** em simultâneo até que o aparelho entre no modo de selecção de programa.

Cancelar o programa

Prima continuamente **Delay** e **Option** em simultâneo até que o aparelho entre no modo de selecção de programa. Certifique-se de que existe detergente no distribuidor de detergente antes de iniciar outro programa.

Fim do programa

Todos os botões ficam inactivos excepto o botão On/Off.

1. Prima o botão On/Off ou aguarde que a função Auto Off desactive o aparelho automaticamente. Se abrir a porta antes do accionamento da função Auto Off, o aparelho é desactivado automaticamente.
2. Feche a torneira da água.

10. SUGESTÕES E DICAS

10.1 Geral

As sugestões seguintes garantem resultados de lavagem e secagem ótimos e ajudam a proteger o ambiente.

- Retire os resíduos de alimentos maiores dos pratos antes de os colocar na máquina.
- Não passe a loiça por água antes de a colocar na máquina. Se for necessário, utilize o programa de pré-lavagem (se disponível) ou seleccione um programa que tenha fase de pré-lavagem.
- Utilize sempre todo o espaço dos cestos.
- Quando carregar o aparelho, certifique-se de que a água libertada pelos braços aspersores consegue alcançar e lavar toda a loiça. Não coloque peças em contacto com outras ou por cima de outras.
- Pode utilizar detergente, abrillantador e sal para máquina de lavar loiça ou utilizar pastilhas combinadas ("3 em 1", "4 em 1", "Tudo em 1", etc.). Siga as instruções indicadas na embalagem.
- Seleccione o programa de acordo com o tipo de carga e o grau de sujidade. Com o programa ECO, terá o consumo de água e energia mais eficiente para faianças e talheres com sujidade normal.

10.2 Utilizar sal, abrillantador e detergente

- Utilize apenas sal, abrillantador e detergente próprios para máquina de lavar loiça. A utilização de outros produtos pode danificar o aparelho.
- Para as áreas com água dura ou muito dura, recomendamos a utilização de detergente de máquina de lavar loiça simples (pó, gel ou pastilhas sem agentes adicionais), abrillantador e sal em separado para obtenção dos melhores resultados de lavagem e secagem.
- Pelo menos uma vez por mês, coloque o aparelho a funcionar

apenas com o produto de limpeza próprio para este efeito.

- As pastilhas de detergente não se dissolvem totalmente nos programas curtos. Para evitar resíduos de detergente na loiça, recomendamos que utilize as pastilhas apenas com programas longos.
- Não utilize mais do que a quantidade correcta de detergente. Consulte as instruções na embalagem do detergente.

10.3 O que fazer se quiser deixar de utilizar pastilhas de detergente combinadas

Antes de começar a utilizar detergente, sal e abrillantador em separado, execute o seguinte procedimento.

1. Seleccione o nível máximo do descalcificador da água.
2. Certifique-se de que o depósito de sal e o depósito de abrillantador estão cheios.
3. Inicie o programa mais curto que tenha uma fase de enxaguamento. Não utilize detergente e não coloque loiça nos cestos.
4. Quando o programa terminar, regule o nível do descalcificador da água para a dureza da água na sua área.
5. Regule a quantidade de abrillantador a libertar.
6. Active a indicação de falta de abrillantador.

10.4 Colocar loiça nos cestos

- Utilize o aparelho apenas para lavar loiça que possa ser lavada na máquina.
- Não coloque peças de madeira, marfim, alumínio, estanho ou cobre no aparelho.
- Não coloque itens que possam absorver água na máquina (esponjas, panos domésticos).
- Remova os resíduos de comida da loiça.
- Amoleça os resíduos de comida queimados.

- Coloque as peças ocas (chávenas, copos e panelas) com a abertura para baixo.
- Certifique-se de que os talheres e os pratos não tocam uns nos outros. Misture colheres com outros talheres.
- Certifique-se de que os copos não tocam noutros copos.
- Coloque as peças pequenas no cesto de talheres.
- Coloque as peças leves no cesto superior. Certifique-se de que a loiça não se mexe.
- Certifique-se de que o braço aspersor pode mover-se livremente antes de iniciar um programa.

10.5 Antes de iniciar um programa

Certifique-se de que:

- Os filtros estão limpos e bem instalados.
- A tampa do depósito de sal está bem apertada.

- Os braços aspersores não estão obstruídos.
- Existe abrillantador e sal para máquinas de lavar loiça (excepto se utilizar pastilhas de detergente combinadas).
- A loiça está colocada correctamente nos cestos.
- O programa é adequado ao tipo de carga e ao grau de sujidade.
- Foi utilizada a quantidade de detergente correcta.

10.6 Descarregar os cestos

1. Deixe a loiça arrefecer antes de a retirar do aparelho. A loiça quente danifica-se facilmente.
2. Esvazie primeiro o cesto inferior e só depois o cesto superior.



No fim do programa, pode ainda existir água nas partes laterais e na porta do aparelho.

11. MANUTENÇÃO E LIMPEZA



AVISO!

Antes de qualquer acção de manutenção, desactive o aparelho e desligue a ficha da tomada eléctrica.



Se os filtros estiverem sujos e os braços aspersores estiverem obstruídos, os resultados de lavagem são inferiores. Verifique-os regularmente e limpe-os se for necessário.

11.1 Limpar os filtros

O sistema de filtração é composto por 3 peças.

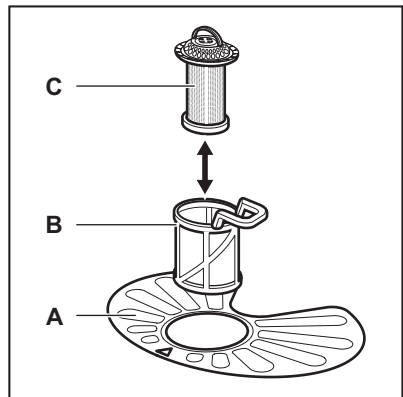

1. Rode o filtro (B) no sentido anti-horário e remova-o.

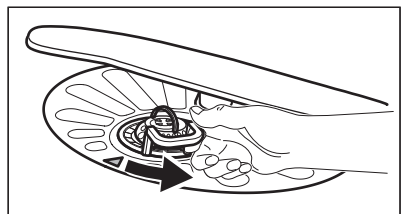

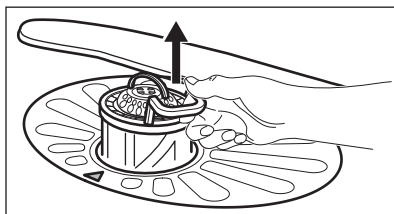

2. Retire o filtro (C) do filtro (B).
3. Retire o filtro plano (A).

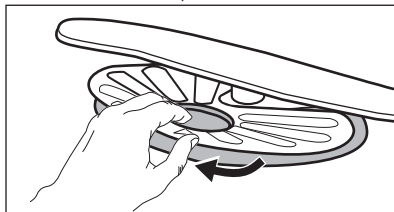

4. Lave os filtros.

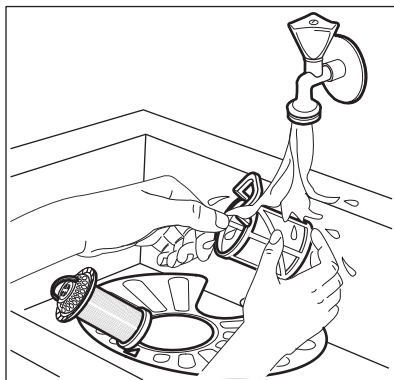

5. Certifique-se de que não há resíduos de alimentos ou sujeidade dentro e à volta da borda do colector.
6. Reinstale o filtro plano (A). Certifique-se de que fica posicionado correctamente debaixo das 2 guias.

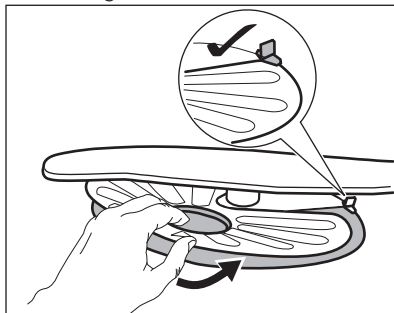

7. Monte os filtros (B) e (C).
8. Reinstale o filtro (B) no filtro plano (A). Rode-o no sentido horário até bloquear.

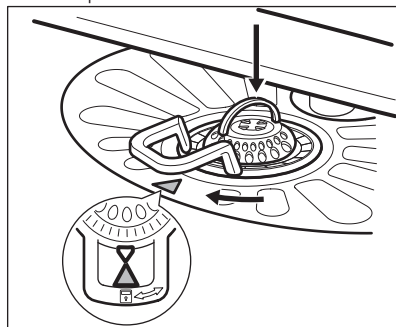

CUIDADO!

Uma posição incorrecta dos filtros pode causar resultados de lavagem insatisfatórios e danos no aparelho.

11.2 Limpar os braços aspersores

Não retire os braços aspersores. Se os orifícios dos braços aspersores ficarem obstruídos, retire a sujidade com um objecto fino e afiado.

11.3 Limpeza externa

- Limpe o aparelho com um pano macio e húmido.
- Utilize apenas detergentes neutros.
- Não utilize produtos abrasivos, esfregões ou solventes.

11.4 Limpeza do interior

- Limpe o aparelho com cuidado, incluindo a junta de borracha da porta, com um pano macio húmido.
- Se utilizar frequentemente programas de curta duração, poderá ocorrer acumulação de gordura e calcário no interior do aparelho. Para evitar isso, recomendamos que utilize programas de longa duração pelo menos 2 vezes por mês.
- Para manter o melhor desempenho do seu aparelho, recomendamos a utilização de um produto de limpeza específico para máquinas de lavar

loija uma vez por mês. Siga rigorosamente as instruções da embalagem do produto.

12. RESOLUÇÃO DE PROBLEMAS

Se o aparelho parar durante o funcionamento ou não iniciar, tente resolver o problema com a ajuda da informação da tabela antes de contactar um Centro de Assistência Técnica Autorizado.





AVISO!

Qualquer reparação executada incorretamente pode resultar em riscos de segurança para o utilizador. Todas as reparações têm de ser efetuadas por pessoal qualificado.

No caso de alguns problemas, o visor apresenta um código de alarme.

Quase todos os problemas que ocorrem podem ser resolvidos sem necessidade de contactar um Centro de Assistência Técnica Autorizado.

Problema e código de alarme	Possível causa e solução
Não consegue ativar o aparelho.	<ul style="list-style-type: none"> • Certifique-se de que a ficha está ligada na tomada elétrica. • Certifique-se de que não há um disjuntor desligado no quadro elétrico.
O programa não inicia.	<ul style="list-style-type: none"> • Certifique-se de que a porta do aparelho está fechada. • Prima Start. • Se tiver selecionado o Início Diferido, cancele-o ou aguarde até a contagem decrescente terminar. • O aparelho iniciou o procedimento de recarregamento da resina dentro do descalcificador da água. O procedimento demora aproximadamente 5 minutos.
O aparelho não se enche com água. O visor apresenta  ou  .	<ul style="list-style-type: none"> • Certifique-se de que a torneira da água está aberta. • Certifique-se de que a pressão do fornecimento de água não é demasiado baixa. Para obter essa informação, contacte os serviços de abastecimento de água locais. • Certifique-se de que a torneira da água não está obstruída. • Certifique-se de que o filtro da mangueira de entrada não está obstruído. • Certifique-se de que a mangueira de entrada não tem dobras ou vincos.

Problema e código de alarme	Possível causa e solução
<p>O aparelho não escoa a água.</p> <p>O visor apresenta E20.</p>	<ul style="list-style-type: none"> • Certifique-se de que o sifão do lava-loiça não está obstruído. • Certifique-se de que o filtro da mangueira de saída não está obstruído. • Certifique-se de que o sistema de filtração interior não está obstruído. • Certifique-se de que a mangueira de escoamento não tem dobras ou vincos.
<p>O dispositivo anti-inundação foi ativado.</p> <p>O visor apresenta E30.</p>	<ul style="list-style-type: none"> • Feche a torneira da água e contacte um Centro de Assistência Técnica Autorizado.
<p>O aparelho pára e recomeça muitas vezes durante o funcionamento.</p>	<ul style="list-style-type: none"> • Isso é normal. Esta ação proporciona uma lavagem ótima com poupança de energia.
<p>O programa demora demasiado tempo.</p>	<ul style="list-style-type: none"> • Selecione a opção TimeSaver para encurtar o tempo do programa. • Se tiver selecionado o início diferido, cancele-o ou aguarde até a contagem decrescente terminar.
<p>O tempo restante indicado no visor aumenta e avança quase até ao fim do tempo do programa.</p>	<ul style="list-style-type: none"> • Não se trata de uma anomalia. O aparelho está a funcionar corretamente.
<p>Existe uma pequena fuga na porta do aparelho.</p>	<ul style="list-style-type: none"> • O aparelho não está nivelado. Desaperte ou aperte os pés ajustáveis (se aplicável). • A porta do aparelho não está centrada com a cuba. Ajuste o pé traseiro (se aplicável).
<p>É difícil fechar a porta do aparelho.</p>	<ul style="list-style-type: none"> • O aparelho não está nivelado. Desaperte ou aperte os pés ajustáveis (se aplicável). • Existe loiça saliente dos cestos.
<p>Ouve-se ruído de pancadas no interior do aparelho.</p>	<ul style="list-style-type: none"> • A loiça não foi bem arrumada nos cestos. Consulte o folheto com as instruções de carregamento dos cestos. • Certifique-se de que os braços aspersores podem rodar livremente.
<p>O aparelho faz disparar o disjuntor.</p>	<ul style="list-style-type: none"> • A amperagem do disjuntor não é suficiente para suportar todos os aparelhos que estão a funcionar. Verifique a amperagem da tomada e a capacidade do contador ou desligue algum aparelho que esteja a funcionar. • Falha elétrica interna do aparelho. Contacte um Centro de Assistência Técnica Autorizado.



Consulte os capítulos **“Antes da primeira utilização”, “Utilização diária”** ou **“Sugestões e dicas”** para conhecer outras causas possíveis.

ocorrer, contacte um Centro de Assistência Técnica Autorizado.

No caso de surgir algum código de alarme que não esteja na tabela, contacte um Centro de Assistência Técnica Autorizado.

Após verificar o aparelho, desligue-o e volte a ligá-lo. Se o problema voltar a

12.1 Os resultados de lavagem e de secagem não são satisfatórios

Problema	Possível causa e solução
Lavagem insatisfatória.	<ul style="list-style-type: none"> • Consulte os capítulos “Utilização diária” e “Sugestões e dicas” e o folheto com as instruções de carregamento dos cestos. • Utilize programas de lavagem mais intensivos. • Limpe os orifícios do braço aspersor e o filtro. Consulte o capítulo “Manutenção e limpeza”.
Secagem insatisfatória.	<ul style="list-style-type: none"> • A loiça esteve demasiado tempo dentro do aparelho fechado. • Não existe abrillantador ou a dosagem de abrillantador não é suficiente. Regule o distribuidor de abrillantador para um nível superior. • Pode ser necessário secar os artigos de plástico com um pano. • Para obter o melhor desempenho na secagem, ative a opção XtraDry e selecione AirDry. • Recomendamos que utilize sempre abrillantador, mesmo com pastilhas de detergente combinadas.
Riscos esbranquiçados ou camadas azuladas nos copos e pratos.	<ul style="list-style-type: none"> • Foi libertado demasiado abrillantador. Ajuste o nível de abrillantador para um nível inferior. • Excesso de detergente.
Manchas e marcas de água secas nos copos e nos pratos.	<ul style="list-style-type: none"> • A quantidade de abrillantador libertado não é suficiente. Ajuste o nível de abrillantador para um nível superior. • A causa pode estar na qualidade do abrillantador.

Problema	Possível causa e solução
A loiça fica molhada.	<ul style="list-style-type: none"> • Para obter o melhor desempenho na secagem, ative a opção XtraDry e seleccione AirDry. • O programa não tem fase de secagem ou a fase de secagem usa uma temperatura baixa. • O distribuidor de abrilhantador está vazio. • A causa pode estar na qualidade do abrilhantador. • A causa pode estar na qualidade das pastilhas de detergente combinadas. Experimente uma marca diferente ou ative o distribuidor de abrilhantador para utilizar abrilhantador em conjunto com as pastilhas de detergente combinadas.
O interior do aparelho está molhado.	<ul style="list-style-type: none"> • Não se trata de um defeito do aparelho. A humidade do ar condensa-se nas paredes interiores do aparelho.
Espuma invulgar durante a lavagem.	<ul style="list-style-type: none"> • Utilize apenas detergente adequado para máquinas de lavar loiça. • Existe uma fuga no distribuidor de abrilhantador. Contacte um Centro de Assistência Técnica Autorizado.
Vestígios de ferrugem nos talheres.	<ul style="list-style-type: none"> • Existe demasiado sal na água da lavagem. Consulte “O descalcificador da água”. • Talheres de prata em conjunto com talheres de aço inoxidável. Evite colocar talheres de prata perto de talheres de aço inoxidável.
O distribuidor do detergente fica com resíduos de detergente no fim do programa.	<ul style="list-style-type: none"> • A pastilha de detergente ficou colada ao distribuidor e não foi totalmente dissolvida pela água. • A água não consegue tirar o detergente do distribuidor. Certifique-se de que o braço aspensor não está obstruído. • Certifique-se de que não há objetos nos cestos a impedir a abertura do distribuidor de detergente.
Odores no interior do aparelho.	<ul style="list-style-type: none"> • Consulte “Limpeza do interior”.
Depósitos de calcário na loiça, na cuba e na face interior da porta.	<ul style="list-style-type: none"> • O nível de sal está baixo; verifique o indicador de falta de sal. • A tampa do depósito de sal está solta. • A sua água é dura. Consulte “O descalcificador da água”. • Mesmo que utilize pastilhas combinadas multifunções, utilize sal e regule a regeneração do descalcificador da água. Consulte “O descalcificador da água”. • Se continuar a observar depósitos de calcário, limpe o aparelho com um produto de limpeza próprio para este efeito. • Experimente um detergente diferente. • Contacte o fabricante do detergente.

Problema	Possível causa e solução
Loiça baça, descolorada e lascarada.	<ul style="list-style-type: none"> • Certifique-se de que lava na máquina apenas os artigos que podem ser lavados na máquina. • Carregue e descarregue os cestos com cuidado. Consulte o folheto com as instruções de carregamento dos cestos. • Coloque os artigos delicados no cesto superior.



Consulte os capítulos **“Antes da primeira utilização”**, **“Utilização diária”** ou **“Sugestões e dicas”** para conhecer outras causas possíveis.

13. INFORMAÇÃO TÉCNICA

Dimensões	Largura / Altura / Profundidade (mm)	600 / 850 / 625
Ligação eléctrica ¹⁾	Tensão (V)	220 - 240
	Frequência (Hz)	50
Pressão do fornecimento de água	Mín. / Máx. bar (MPa)	0.5 (0.05) / 8 (0.8)
Fornecimento de água	Água fria ou água quente ²⁾	máx. 60 °C
Capacidade	Requisitos do local de instalação	13
Consumo de energia	Modo On (ligado) (W)	5.0
Consumo de energia	Modo Off (desligado) (W)	0.50

¹⁾ Consulte todos os valores na placa de características.

²⁾ Se a água quente for proveniente de fontes de energias renováveis (ex.: painéis solares, energia eólica), utilize-a para diminuir o consumo de energia.

14. PREOCUPAÇÕES AMBIENTAIS

Recicle os materiais que apresentem o símbolo . Coloque a embalagem nos contentores indicados para reciclagem. Ajude a proteger o ambiente e a saúde pública através da reciclagem dos aparelhos eléctricos e electrónicos. Não elimine os aparelhos que tenham o

símbolo  juntamente com os resíduos domésticos. Coloque o produto num ponto de recolha para reciclagem local ou contacte as suas autoridades municipais.

CONTENIDO

1. INFORMACIÓN SOBRE SEGURIDAD.....	24
2. INSTRUCCIONES DE SEGURIDAD.....	26
3. DESCRIPCIÓN DEL PRODUCTO.....	28
4. PANEL DE CONTROL.....	29
5. PROGRAMAS.....	30
6. AJUSTES.....	31
7. OPCIONES.....	34
8. ANTES DEL PRIMER USO.....	34
9. USO DIARIO.....	36
10. CONSEJOS.....	38
11. MANTENIMIENTO Y LIMPIEZA.....	39
12. SOLUCIÓN DE PROBLEMAS.....	41
13. INFORMACIÓN TÉCNICA.....	44

PARA OBTENER RESULTADOS PERFECTOS

Gracias por escoger este producto AEG. Este artículo ha sido creado para ofrecer un rendimiento impecable durante muchos años, con innovadoras tecnologías que facilitarán su vida y prestaciones que probablemente no encuentre en electrodomésticos corrientes. Por favor, dedique algunos minutos a la lectura para disfrutar de todas sus ventajas.

Consulte en nuestro sitio web:



Obtener consejos, folletos, soluciones a problemas e información de servicio:
www.aeg.com/webselfservice



Registrar su producto para recibir un mejor servicio:
www.registeraeg.com



Adquirir accesorios, artículos de consumo y recambios originales para su aparato:
www.aeg.com/shop

ATENCIÓN Y SERVICIO AL CLIENTE

Le recomendamos que utilice recambios originales.

Al contactar con nuestro centro autorizado de servicio técnico, cerciúrese de tener la siguiente información a mano: Modelo, PNC, Número de serie.

La información se puede encontrar en la placa de características.

 Advertencia / Precaución-Información sobre seguridad

 Información general y consejos

 Información sobre el medio ambiente

Salvo modificaciones.

1. INFORMACIÓN SOBRE SEGURIDAD

Antes de instalar y utilizar el aparato, lea atentamente las instrucciones facilitadas. El fabricante no se hace

responsable de lesiones o daños producidos como resultado de una instalación o un uso incorrectos: Conserve siempre estas instrucciones en lugar seguro y accesible para futuras consultas.

1.1 Seguridad de niños y personas vulnerables

- Este aparato puede ser utilizado por niños de 8 años en adelante y personas cuyas capacidades físicas, sensoriales o mentales estén disminuidas o que carezcan de la experiencia y conocimientos suficientes para manejarlo, siempre que cuenten con las instrucciones o la supervisión sobre el uso del electrodoméstico de forma segura y comprendan los riesgos.
- Es necesario mantener alejados a los niños entre 3 y 8 años, así como a las personas con minusvalías importantes y complejas, salvo que estén bajo supervisión continua.
- Es necesario mantener alejados a los niños de menos de 3 años salvo que estén bajo supervisión continua.
- No deje que los niños jueguen con el aparato.
- Mantenga los detergentes fuera del alcance de los niños.
- Mantenga a los niños y mascotas alejados del aparato cuando la puerta se encuentre abierta.
- La limpieza y mantenimiento de usuario del aparato no podrán ser realizados por niños sin supervisión.

1.2 Seguridad general

- Este aparato está concebido para utilizarse en aplicaciones domésticas y similares, tales como:
 - granjas; áreas de cocina para el personal en tiendas, oficinas y otros entornos de trabajo;
 - por clientes en hoteles, moteles, pensiones y otros entornos de tipo residencial.
- No cambie las especificaciones de este aparato.

- La presión de agua de funcionamiento (mínima y máxima) debe estar entre 0.5 (0.05) / 8 (0.8) bares (MPa)
- Respete el máximo número de ajustes de lugar de 13.
- Si el cable eléctrico sufre algún daño, el fabricante, su servicio técnico autorizado o un profesional cualificado tendrán que cambiarlo para evitar riesgos.
- Coloque los cubiertos en el cesto para cubiertos con el filo hacia abajo o colóquelos en la bandeja de cubiertos en posición horizontal con el filo hacia abajo.
- No deje el aparato con la puerta abierta para evitar tropezar accidentalmente con ella.
- Antes de proceder con cualquier operación de mantenimiento, apague el aparato y desconecte el enchufe de la red.
- No utilice pulverizadores de agua a alta presión ni vapor para limpiar el aparato.
- Si el aparato tiene orificios de ventilación en la base, no deben cubrirse, por ejemplo con una alfombra.
- El aparato debe conectarse a la toma de agua utilizando los nuevos juegos de tubos suministrados. No se deben reutilizar los juegos de tubos antiguos.

2. INSTRUCCIONES DE SEGURIDAD

2.1 Instalación



ADVERTENCIA!

Sólo un técnico cualificado puede instalar el aparato.

- Retire todo el embalaje.
- No instale ni utilice un aparato dañado.
- No instale ni utilice el aparato en lugares con temperaturas inferiores a 0 °C.
- Siga las instrucciones de instalación suministradas con el aparato.
- Tenga cuidado al mover el aparato, porque es pesado. Utilice siempre guantes de protección y calzado cerrado.

2.2 Conexión eléctrica



ADVERTENCIA!

Riesgo de incendios y descargas eléctricas.

- El aparato debe conectarse a tierra.
- Asegúrese de que los parámetros de la placa de características son compatibles con los valores eléctricos del suministro eléctrico.
- Utilice siempre una toma con aislamiento de conexión a tierra correctamente instalada.
- No utilice adaptadores de enchufes múltiples ni cables prolongadores.
- Asegúrese de no provocar daños en el enchufe ni en el cable de red. Si es necesario cambiar el cable de

alimentación del aparato, debe hacerlo el centro de servicio técnico autorizado.

- Conecte el enchufe a la toma de corriente únicamente cuando haya terminado la instalación. Asegúrese de tener acceso al enchufe del suministro de red una vez finalizada la instalación.
- No desconecte el aparato tirando del cable de conexión a la red. Tire siempre del enchufe.
- Este aparato cumple las directivas CEE.
- Solo para el R.U. e Irlanda. Este aparato se suministra con un enchufe de 13 A. Si fuera necesario cambiar el fusible del enchufe, use exclusivamente un fusible ASTA (BS 1362) de 13 A.

2.3 Conexión de agua

- No provoque daños en los tubos de agua.
- Antes de conectar a nuevas tuberías o tuberías que no se hayan usado durante mucho tiempo, o donde se hayan realizado trabajos o se hayan conectado dispositivos nuevos (contadores de agua, por ejemplo), deje correr el agua hasta que esté limpia.
- Asegúrese de que no haya fugas de agua visibles durante y después del primer uso del aparato.
- La manguera de entrada de agua tiene una válvula de seguridad y un revestimiento con un cable interno de conexión a la red.

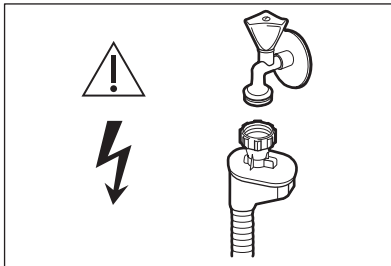

ADVERTENCIA!

Voltaje peligroso.

- Si la manguera de entrada de agua está dañada, cierre la llave de agua y quite inmediatamente el enchufe de la toma de corriente. Póngase en contacto con el centro servicio técnico autorizado para cambiar la manguera de entrada de agua.

2.4 Uso del aparato

- No se siente ni se ponga de pie sobre la puerta abierta.
- Los detergentes para lavavajillas son peligrosos. Siga las instrucciones de seguridad del envase de detergente.
- No beba agua procedente del aparato ni juegue con ella.
- No retire la vajilla del aparato hasta que finalice el programa. Puede quedar algo de detergente en los platos.
- El aparato puede liberar vapor caliente si abre la puerta durante un programa.
- No coloque productos inflamables ni objetos mojados con productos inflamables dentro, cerca o encima del aparato.

2.5 Asistencia

- Para reparar el aparato, póngase en contacto con un centro de servicio autorizado.
- Utilice solamente piezas de recambio originales.

2.6 Desecho



ADVERTENCIA!

Existe riesgo de lesiones o asfixia.

- Desconecte el aparato de la red.
- Corte el cable de conexión a la red y deséchelo.
- Retire el pestillo de la puerta para evitar que los niños y las mascotas queden encerrados en el aparato.

3. DESCRIPCIÓN DEL PRODUCTO

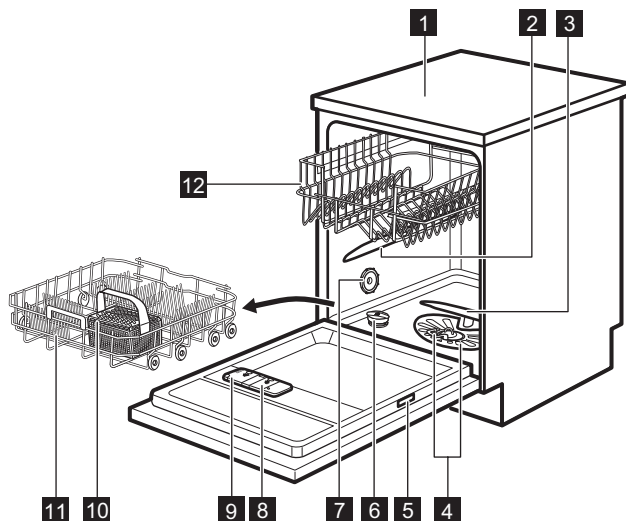





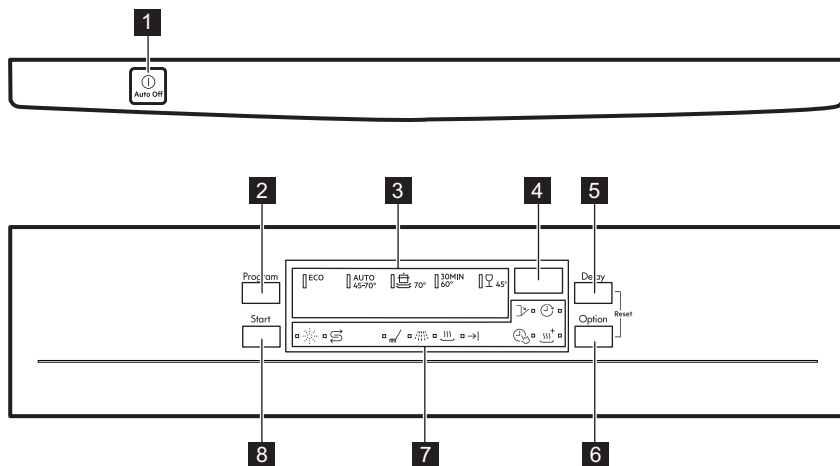



- | | |
|------------------------------------|---------------------------------------|
| 1 Encimera | 8 Dosificador de abrillantador |
| 2 Brazo aspersor intermedio | 9 Dosificador de detergente |
| 3 Brazo aspersor inferior | 10 Cesto para cubiertos |
| 4 Filtros | 11 Cesto inferior |
| 5 Placa de características | 12 Cesto superior |
| 6 Depósito de sal | |
| 7 Salida de aire | |



4. PANEL DE CONTROL





- 1** Botón de encendido/apagado
- 2** Tecla **Program**
- 3** Indicadores de programa
- 4** Pantalla
- 5** Tecla **Delay**
- 6** Tecla **Option**
- 7** Indicadores
- 8** Tecla **Start**

4.1 Indicadores

Indicador	Descripción
	Fase de lavado. Se enciende durante la fase de lavado.
	Fase de aclarado. Se enciende durante la fase de aclarado.
	Fase de secado. Se enciende durante la fase de secado.
	Indicador de fin
	Indicador TimeSaver.
	Indicador XtraDry.
	Indicador de abrillantador. Siempre está apagado mientras el programa está en funcionamiento.
	Indicador de sal. Siempre está apagado mientras el programa está en funcionamiento.

Indicador	Descripción
	Indicador Delay.
	Indicador de la puerta. Se enciende cuando la puerta del aparato está abierta o mal cerrada.

5. PROGRAMAS

Fases del	Grado de suciedad Tipo de carga	Fases del programa	Opciones
ECO ¹⁾	<ul style="list-style-type: none"> Suciedad normal Vajilla y cubiertos 	<ul style="list-style-type: none"> Prelavado Lavado a 50 °C Aclarados Seco 	<ul style="list-style-type: none"> TimeSaver XtraDry
AUTO ²⁾	<ul style="list-style-type: none"> Todo Vajilla, cubiertos, cacerolas y sartenes 	<ul style="list-style-type: none"> Prelavado Lavado de 45 °C a 70 °C Aclarados Seco 	<ul style="list-style-type: none"> XtraDry
	<ul style="list-style-type: none"> Suciedad intensa Vajilla, cubiertos, cacerolas y sartenes 	<ul style="list-style-type: none"> Prelavado Lavado a 70 °C Aclarados Seco 	<ul style="list-style-type: none"> TimeSaver XtraDry
30MIN ³⁾	<ul style="list-style-type: none"> Suciedad reciente Vajilla y cubiertos 	<ul style="list-style-type: none"> Lavado a 60 °C o 65 °C Aclarados 	<ul style="list-style-type: none"> XtraDry
	<ul style="list-style-type: none"> Suciedad normal o ligera Vajilla y cristalería finas 	<ul style="list-style-type: none"> Lavado a 45 °C Aclarados Seco 	<ul style="list-style-type: none"> XtraDry



¹⁾ Con este programa se consigue el uso más eficaz del agua y consumo de energía para vajillas y cubiertos con suciedad normal. (Este es el programa estándar para institutos de pruebas.)

²⁾ El aparato detecta el tipo de suciedad y la cantidad de objetos que hay en los cestos. Ajusta automáticamente la temperatura y la cantidad del agua, el consumo de energía y la duración del programa.

³⁾ Con este programa puede lavar una carga con suciedad reciente. Ofrece buenos resultados de lavado en poco tiempo.

5.1 Valores de consumo

Programa ¹⁾	Agua (l)	Energía (kWh)	Duración (min)
ECO	9.9	0.821	237

Programa 1)	Agua (l)	Energía (kWh)	Duración (min)
AUTO	7 - 12	0.7 - 1.5	45 - 160
	13 - 15	1.4 - 1.6	140 - 160
30MIN	9	0.8	30
	13 - 14	0.9 - 1.1	70 - 85

1) La presión y temperatura del agua, las variaciones del suministro de energía, las opciones y la cantidad de platos pueden alterar los valores.

5.2 Información para los institutos de pruebas

Para obtener toda la información necesaria para la prueba de rendimiento, envíe un correo electrónico a:

info.test@dishwasher-production.com

Anote el número de producto (PNC) que aparece en la placa de características.

6. AJUSTES

6.1 Modo de selección de programa y modo de usuario

Cuando el aparato está en el modo de selección de programa, es posible ajustar un programa y pasar al modo de usuario.

Ajustes disponibles en el modo de usuario:

- El nivel del descalcificador de agua según la dureza de la misma.
- La activación o desactivación de la notificación de abrillantador vacío.
- La activación o desactivación de AirDry.

Como los ajustes se guardan en el aparato, no es necesario configurarlos antes de cada ciclo.

Cómo ajustar el modo de selección de programa

El aparato se encuentra en modo de selección de programa cuando el indicador de programa **ECO** está parpadeando y la pantalla muestra la duración del programa.

Después de la activación, el aparato está en modo de selección de programa por defecto. En caso contrario, ajuste el modo de selección de programa de la siguiente forma:

Mantenga pulsadas simultáneamente **Delay** y **Option** hasta que el aparato se encuentre en el modo de selección de programa.

Cómo acceder al modo de usuario

Asegúrese de que el aparato se encuentra en modo de selección de programa.

Para pasar al modo de usuario, mantenga pulsados simultáneamente **Delay** y **Option** hasta que los indicadores **ECO**, **AUTO** y  parpadeen y la pantalla esté en blanco.

6.2 Descalcificador de agua

El descalcificador elimina minerales del suministro de agua, ya que podrían afectar o deteriorar el funcionamiento del aparato.

Cuanto mayor sea el contenido de dichos minerales, más dura será el agua. La dureza del agua se mide en escalas equivalentes.

El descalcificador de agua debe ajustarse en función de la dureza que

presente el agua de su zona. La empresa local de suministro de agua puede indicarle el grado de dureza de la misma. Es muy importante ajustar el nivel de descalcificador para obtener un buen resultado de lavado.

Dureza agua

Grados alemanes (°dH)	Grados franceses (°fH)	mmol/l	Grados Clarke	Nivel del descalcificador del agua
47 - 50	84 - 90	8.4 - 9.0	58 - 63	10
43 - 46	76 - 83	7.6 - 8.3	53 - 57	9
37 - 42	65 - 75	6.5 - 7.5	46 - 52	8
29 - 36	51 - 64	5.1 - 6.4	36 - 45	7
23 - 28	40 - 50	4.0 - 5.0	28 - 35	6
19 - 22	33 - 39	3.3 - 3.9	23 - 27	5 1)
15 - 18	26 - 32	2.6 - 3.2	18 - 22	4
11 - 14	19 - 25	1.9 - 2.5	13 - 17	3
4 - 10	7 - 18	0.7 - 1.8	5 - 12	2
<4	<7	<0.7	< 5	1 2)

1) Ajuste de fábrica.

2) No utilice sal en este nivel.

Si utiliza detergente normal o tabletas múltiples (con o sin sal), ajuste el nivel de dureza de agua adecuado para mantener activo el indicador de rellenado de sal.



Las tabletas múltiples que contienen sal no son suficientemente efectivas para ablandar el agua dura.

Cómo ajustar el nivel del descalcificador de agua

Asegúrese de que el aparato se encuentra en modo de usuario.

1. Pulse **Program**.

- Los indicadores **AUTO** y  están apagados.
- El indicador **ECO** sigue parpadeando.

- La pantalla muestra el ajuste actual: p. ej., **5 L** = nivel 5.

2. Pulse **Program** repetidamente para cambiar el ajuste.
3. Pulse la tecla de encendido/apagado para confirmar el ajuste.

6.3 El dosificador de abrillantador

El abrillantador ayuda a que la vajilla se seque sin rayas ni franjas.

El abrillantador se añade automáticamente durante la fase de aclarado caliente.

La notificación de abrillantador vacío

El abrillantador permite que la vajilla se seque sin rayas ni franjas.

El abrillantador se añade automáticamente durante la fase de aclarado caliente.

Cuando el depósito de abrillantador está vacío, el indicador se enciende para solicitar que se rellene. Si el resultado de secado es satisfactorio usando solo tabletas múltiples, puede desactivar el aviso para rellenar el abrillantador. Sin embargo, para obtener el mejor secado, utilice siempre abrillantador.



Si utiliza detergente normal o tabletas múltiples sin abrillantador, active la notificación para mantener activo el indicador de rellenado de abrillantador.

Cómo desactivar la notificación del abrillantador

Asegúrese de que el aparato se encuentra en modo de usuario.

1. Pulse **Start**.

- Los indicadores **ECO** y  están apagados.
- El indicador **AUTO** sigue parpadeando.
- La pantalla muestra el ajuste actual.

-  = notificación del abrillantador activada.
-  = notificación del abrillantador desactivada.

2. Pulse **Start** para cambiar el ajuste.

3. Pulse encendido/apagado para confirmar el ajuste.

6.4 AirDry

AirDry mejora el resultado de secado con menos consumo de energía.

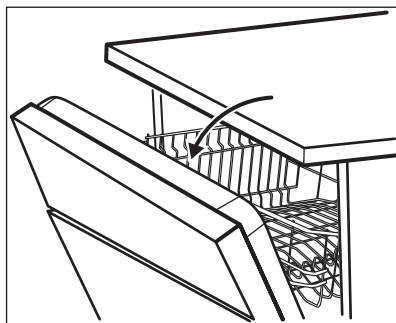

Durante la fase de secado, la puerta se abre automáticamente y permanece entreabierta.



PRECAUCIÓN!

No intente cerrar la puerta del aparato durante 2 minutos después de la apertura automática. El aparato podría dañarse.

AirDry Se activa automáticamente en todos los programas excepto  (en su caso).

Para mejorar el rendimiento de secado, consulte la opción XtraDry o active AirDry.



PRECAUCIÓN!



Si algún niño tiene acceso al aparato, se recomienda desactivar AirDry, ya que la apertura de la puerta puede suponer un peligro.

Cómo desactivar AirDry

Asegúrese de que el aparato se encuentra en modo de usuario.

1. Pulse **Delay**.

- Los indicadores **ECO** y **AUTO** están apagados.





- El indicador  sigue parpadeando.
- La pantalla muestra el ajuste actual:  = AirDry activado.

2. Pulse **Delay** para cambiar el ajuste:

 = AirDry desactivado.

3. Pulse encendido/apagado para confirmar el ajuste.

7. OPCIONES

-  Cada vez que inicie un programa debe activar las opciones que desee. No es posible activar ni desactivar opciones con el programa en marcha.
-  El botón Option alterna entre las opciones disponibles y sus posibles combinaciones.
-  No todas las opciones son compatibles entre sí. Si selecciona opciones no compatibles, el aparato desactiva automáticamente una o más de ellas. Solo permanecen encendidos los indicadores de las opciones aún activas.
-  Si una opción no es aplicable a un programa, el indicador correspondiente está apagado o parpadea rápidamente durante unos segundos y después se apaga.
-  La activación de opciones puede afectar al consumo de agua y energía y a la duración del programa.

7.1 XtraDry

Active esta opción para potenciar el rendimiento de secado. Si utiliza XtraDry, la duración de algunos programas, el consumo de agua y la temperatura del último aclarado pueden verse afectados.

La opción XtraDry es permanente para todos los programas distintos de **ECO**

y no es necesario seleccionarla en cada ciclo.

En los otros programas, el ajuste de XtraDry es permanente y se usa automáticamente para los siguientes ciclos. Esta configuración se puede cambiar en cualquier momento.

-  Cada vez que se activa **ECO**, la opción XtraDry se apaga y se debe seleccionar manualmente.

Al activar XtraDry se desactiva TimeSaver y viceversa.

Cómo activar XtraDry

Pulse **Option** hasta que se encienda el indicador .
La pantalla muestra la duración del programa actualizada.

7.2 TimeSaver

Esta opción aumenta la presión y la temperatura del agua. Las fases de lavado y de secado son más cortas.

La duración total del programa disminuye aproximadamente un 50%.

Los resultados del lavado son los mismos que con la duración normal del programa. Los resultados de secado pueden disminuir.

Cómo activar TimeSaver

Pulse **Option** hasta que se encienda el indicador .
La pantalla muestra la duración del programa actualizada.

8. ANTES DEL PRIMER USO

1. Asegúrese de que el nivel actual del descalcificador coincide con la dureza de su suministro de agua.

De lo contrario, ajuste el nivel del descalcificador de agua.

2. Llene el depósito de sal.
3. Llene el dosificador de abrillantador.

4. Abra la llave de paso.
5. Inicie un programa para eliminar todos los restos de procesamiento que pueda haber en el aparato. No utilice detergente ni cargue los cestos.

Después de iniciar un programa, el aparato puede tardar hasta 5 minutos en recargar la resina del descalcificador. Parece que el aparato no funciona. La fase de lavado empieza solo después de que termine este proceso. El proceso se repite periódicamente.

8.1 El depósito de sal



PRECAUCIÓN!

Utilice solo sal gruesa diseñada para lavavajillas. La sal fina aumenta el riesgo de corrosión.

La sal se utiliza para recargar la resina del descalcificador y asegurar un buen resultado de lavado en el uso diario.

Llenado del depósito de sal

1. Gire la tapa del depósito de sal hacia la izquierda y retírela.
2. Vierta 1 litro de agua en el depósito de sal (solo la primera vez).
3. Llene el depósito de sal con 1 kg de sal (hasta que esté lleno).

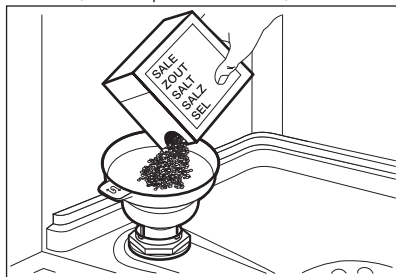

4. Agite cuidadosamente el embudo por el asa para hacer que entren los últimos granos.
5. Elimine los restos de sal que puedan haber quedado en la entrada del depósito.

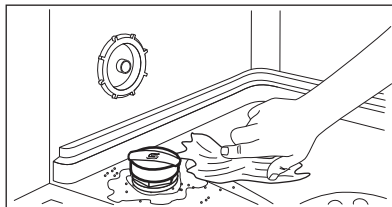

6. Gire la tapa del depósito de sal hacia la derecha para cerrar el depósito de sal.



PRECAUCIÓN!

El agua y la sal pueden salirse del depósito de sal cuando lo llena. Después de llenar el depósito de sal, inicie inmediatamente un programa para evitar la corrosión.

8.2 Cómo llenar el dosificador de abrillantador

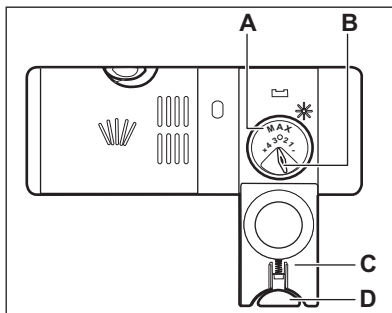
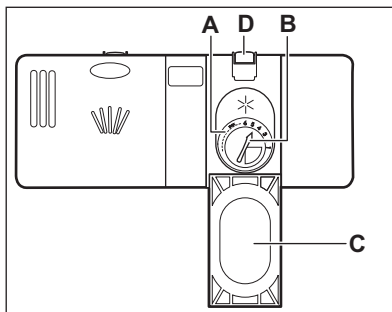

**PRECAUCIÓN!**

Utilice exclusivamente abrillantador diseñado específicamente para lavavajillas.

1. Pulse el botón de apertura (D) para abrir la tapa (C).
2. Llene el dosificador (A) hasta que el abrillantador llegue a la marca "MAX".
3. Limpie las salpicaduras de abrillantador con un paño

9. USO DIARIO

1. Abra la llave de paso.
2. Pulse la tecla de encendido/apagado para encender el aparato.

Asegúrese de que el aparato se encuentra en modo de selección de programa.

- Si el indicador de sal está encendido, llene el depósito.
 - Si el indicador de abrillantador está encendido, llene el dosificador de abrillantador.
3. Cargue los cestos.
 4. Añada el detergente.
 5. Ajuste e inicie el programa adecuado para el tipo de carga y el grado de suciedad.

9.1 Uso del detergente

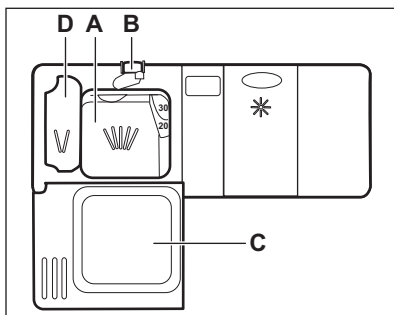

absorbente para evitar que se forme demasiada espuma.

4. Cierre la tapa. Asegúrese de que el botón de apertura se encaja en su sitio.

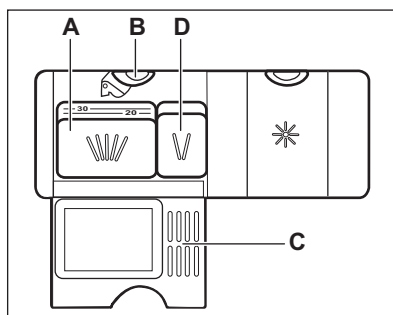

Puede girar el selector de la cantidad (B) entre la posición 1 (menor cantidad) y la posición 4 o 6 (mayor cantidad).

**PRECAUCIÓN!**

Utilice exclusivamente sal diseñada específicamente para lavavajillas

1. Pulse el botón de apertura (B) para abrir la tapa (C).
2. Coloque el detergente en polvo o pastilla en el compartimento (A).
3. Si el programa tiene una fase de prelavado, ponga una pequeña cantidad de detergente en el compartimento (D).
4. Cierre la tapa. Asegúrese de que el botón de apertura se encaja en su sitio.

9.2 Ajuste e inicio de un programa

La función Auto Off

Esta función reduce el consumo de energía desactivando automáticamente el aparato cuando no se utiliza.

La función se activa:

- 5 minutos después de terminar el programa.
- Después de 5 minutos si no se ha iniciado el programa.

Inicio de un programa

1. Pulse la tecla de encendido/apagado para encender el aparato. Asegúrese de que el aparato se encuentra en modo de selección de programa y que la puerta está cerrada.
2. Pulse **Program** varias veces hasta que se encienda el indicador del programa que desea.

En la pantalla se muestra la duración del programa.

3. Ajuste las opciones aplicables.
4. Pulse **Start** para iniciar el programa.
 - El indicador de la fase en curso se enciende.
 - La duración del programa empieza a disminuir en intervalos de 1 minuto.

Inicio de un programa con inicio diferido

1. Ajuste un programa.
2. Pulse repetidamente **Delay** hasta que la pantalla muestre el tiempo de retardo que desee (entre 1 y 24 horas).
3. Pulse **Start** para iniciar la cuenta atrás.
 - El indicador  está encendido.
 - El tiempo restante comienza a descontar en horas. La hora final se muestra en minutos.

Cuando finaliza la cuenta atrás, se inicia el programa y se enciende el indicador de la fase en curso. El indicador  se apaga.

Apertura de la puerta mientras está funcionando el aparato

Si abre la puerta mientras se realiza un programa, el aparato se detiene. Puede afectar al consumo de energía y a la duración del programa. Cuando cierre la puerta, el aparato continuará a partir del punto de interrupción.



Si la puerta se abre más de 30 segundos durante la fase de secado, el programa en funcionamiento se termina. Esto no sucede si la puerta se abre mediante la función AirDry.



No intente cerrar la puerta del aparato durante 2 minutos después de que AirDry la abra automáticamente, porque puede causar daños en el aparato. Si, después, la puerta está cerrada otros 3 minutos, el programa en curso termina.

Cancelación del inicio diferido mientras está en curso la cuenta atrás

Si cancela el inicio diferido, debe volver a ajustar el programa y las opciones.

Pulse simultáneamente **Delay** y **Option** hasta que el aparato se encuentre en el modo de selección de programa.

Cancelación de un programa

Mantenga pulsadas simultáneamente **Delay** y **Option** hasta que el aparato se encuentre en el modo de selección de programa. Compruebe que hay detergente en el dosificador antes de iniciar un nuevo programa.

Fin del programa

Se apagan todas las teclas salvo la de encendido / apagado.

1. Pulse la tecla de encendido/apagado o espere a que la función Auto Off desactive automáticamente el aparato. Si abre la puerta antes de la activación de Auto Off, el aparato se desactiva automáticamente.
2. Cierre la llave de paso.

10. CONSEJOS

10.1 General

Los consejos siguientes le aseguran un resultado de limpieza de secado óptimo en el uso diario y también le ayudan a proteger el medio ambiente.

- Tire los residuos de alimentos de mayor tamaño de los platos a la basura.
- No enjuague los platos a mano. Si es necesario, utilice el programa de prelavado (en su caso) o seleccione un programa con fase de prelavado.
- Aproveche siempre todo el espacio de los cestos
- Al cargar el aparato, asegúrese de que los platos quedan totalmente al alcance de las boquillas del brazo aspersor para lavarse con el agua que expulsan. Asegúrese de que los objetos no se tocan entre sí ni se cubren unos a otros.
- Puede utilizar detergente para lavavajillas, abrillantador y sal por separado o pastillas múltiples (p. ej. "3en1", "4en1", "Todo en 1"). Siga las instrucciones que aparecen en el envoltorio.
- Seleccione el programa según el tipo de carga y el grado de suciedad. Con el programa ECO se consigue el uso más eficaz del agua y consumo de energía para vajillas y cubiertos con suciedad normal.

10.2 Utilización de sal, abrillantador y detergente

- Utilice únicamente sal, abrillantador y detergente para el lavavajillas. El aparato podría dañarse con otros productos.
- En las zonas con agua dura y muy dura, se recomienda usar solo detergente para lavavajillas (polvo, gel, pastillas que no contengan agentes adicionales), abrillantador y sal por separado para unos resultados de limpieza y secado óptimos.
- Al menos una vez al mes, realice un ciclo con un limpiador de aparatos domésticos, especialmente apropiados para este fin.

- Las pastillas de detergente no se disuelven completamente con programas cortos. Para evitar restos de detergente en la vajilla, se recomienda usar pastillas de detergente con los programas largos.
- No utilice más cantidad de detergente de la recomendada. Consulte las instrucciones del envase del detergente.

10.3 Qué hacer si desea dejar de usar pastillas múltiples

Antes de volver a utilizar por separado detergente, sal y abrillantador, realice el procedimiento siguiente.

1. Ajuste el nivel más alto de descalcificador.
2. Asegúrese de llenar el depósito de sal y abrillantador.
3. Inicie el programa más corto con una fase de aclarado. No añada detergente ni cargue los cestos.
4. Cuando termine el programa, ajuste el descalcificador según la dureza del agua de su zona.
5. Ajuste la cantidad de abrillantador.
6. Active la notificación de abrillantador vacío.

10.4 Carga de los cestos

- Utilice el aparato exclusivamente para lavar utensilios aptos para lavavajillas.
- No coloque en el aparato utensilios de madera, cuerno, aluminio, peltre o cobre.
- No coloque en el aparato objetos que puedan absorber agua (esponjas, paños de limpieza, etc.).
- Elimine los restos de comida de los platos.
- Ablande los restos de comida adheridos a la vajilla.
- Coloque los objetos huecos (por ejemplo, tazas, vasos, cazuelas) boca abajo.
- Asegúrese de que los cubiertos y los platos no se adhieran entre sí. Mezcle las cucharas con otros cubiertos.
- Asegúrese de que los vasos no chocan entre sí

- Coloque los objetos pequeños en el cesto de cubiertos.
- Coloque los objetos ligeros en el cesto superior. Asegúrese de que los objetos no se mueven.
- Antes de iniciar un programa, compruebe que el brazo aspersor gira sin obstrucción.

10.5 Antes del inicio de un programa

Compruebe que:

- Los filtros están limpios y bien instalados.
- La tapa del depósito de sal está apretada.
- Los brazos aspersores no están obstruidos.
- Hay abrillantador y sal para lavavajillas (a menos que utilice pastillas múltiples).

- La posición de los objetos en los cestos es correcta.
- El programa es adecuado para el tipo de carga y el grado de suciedad.
- Se utiliza la cantidad correcta de detergente.

10.6 Descarga de los cestos

1. Deje enfriar la vajilla y cristalería antes de retirarla del aparato. Los artículos calientes son sensibles a los golpes.
2. Vacíe primero el cesto inferior y a continuación el superior.



Al final del programa puede haber restos de agua en los laterales y en la puerta del aparato.

11. MANTENIMIENTO Y LIMPIEZA



ADVERTENCIA!

Antes de proceder con el mantenimiento, apague el aparato y desconecte el enchufe de la red.



Los filtros sucios y los brazos aspersores obstruidos reducen la calidad del lavado. Revíselos periódicamente y, si es necesario, límpielos.

11.1 Limpieza de los filtros

El sistema de filtro está hecho de 3 piezas.

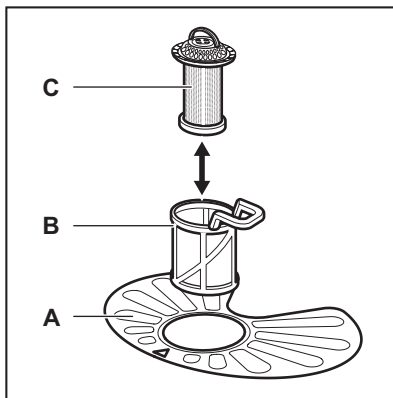

1. Gire el filtro (B) hacia la izquierda y extráigalo.

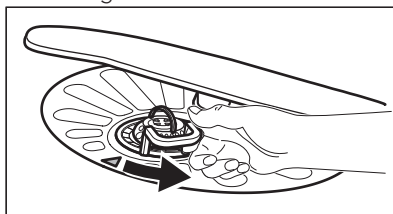

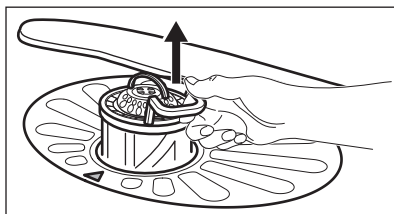

2. Extraiga el filtro (C) del filtro (B).
3. Retire el filtro plano (A).

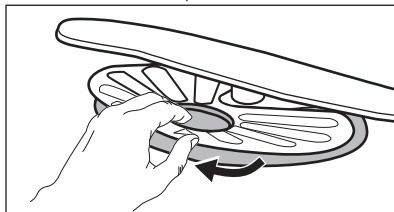

4. Lave los filtros.

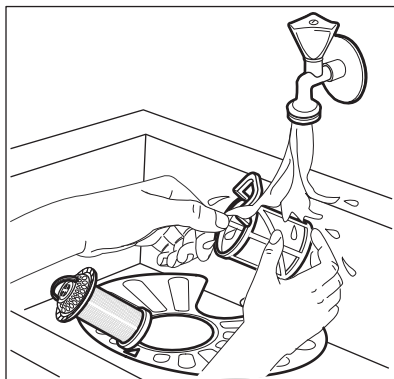

5. Asegúrese de que no haya restos de comida ni suciedad alrededor del borde del sumidero.
6. Vuelva a colocar el filtro plano (A). Asegúrese de que esté bien colocado bajo las 2 guías.

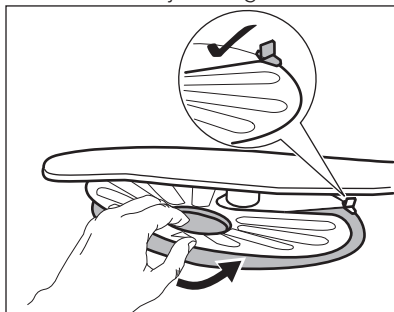

7. Vuelva a montar los filtros (B) y (C).

8. Vuelva a colocar el filtro (B) en el filtro plano (A). Gírelo hacia la derecha hasta que encaje.

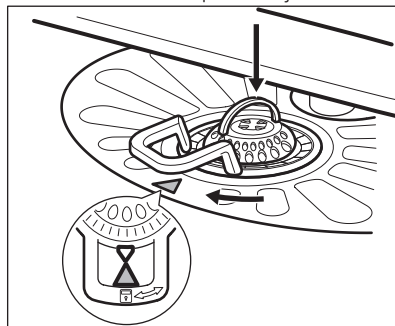

PRECAUCIÓN!

Una posición incorrecta de los filtros puede dañar el aparato y provocar resultados de lavado no satisfactorios.

11.2 Limpieza de los brazos aspersores

No retire los brazos aspersores. Si los orificios de los brazos aspersores se taponan, retire la suciedad restante con un objeto afilado.

11.3 Limpieza del exterior

- Limpie el aparato con un paño suave humedecido.
- Utilice solo detergentes neutros.
- No utilice productos abrasivos, estropajos duros ni disolventes.

11.4 Limpieza del interior

- Limpie cuidadosamente el aparato, incluida la junta de goma de la puerta, con un paño húmedo.
- Si normalmente utiliza programas de corta duración, estos pueden dejar depósitos de grasa y sarro en el interior del aparato. Para evitarlo, se recomienda utilizar programas de larga duración al menos dos veces al mes.
- Para mantener el funcionamiento óptimo del aparato, se recomienda utilizar un producto específico de limpieza mensual para lavavajillas.

Siga atentamente las instrucciones del envase del producto.

12. SOLUCIÓN DE PROBLEMAS

Si el aparato no se pone en marcha o se detiene durante el funcionamiento, compruebe si puede resolver el problema con ayuda de la información de la tabla antes de ponerse en contacto con el servicio técnico.



ADVERTENCIA!

Las reparaciones incorrectas pueden acarrear riesgos graves para la seguridad del usuario. Todas las reparaciones debe llevarlas a cabo personal cualificado.

Algunos fallos de funcionamiento se indican en la pantalla con un código de alarma.

La mayoría de los problemas que pueden surgir se resuelven sin necesidad de ponerse en contacto con el Centro de servicio técnico.

Problema y código de alarma	Causa y soluciones posibles
No se puede encender el aparato.	<ul style="list-style-type: none"> • Asegúrese de que el enchufe esté conectado a la toma de corriente. • Asegúrese de que no hay ningún fusible dañado en la caja de fusibles.
El programa no se pone en marcha.	<ul style="list-style-type: none"> • Asegúrese de que la puerta del aparato esté cerrada. • Pulse Start. • Si se ha ajustado el inicio diferido, cancele el ajuste o espere hasta el final de la cuenta atrás. • El aparato ha iniciado el proceso de recarga de resina dentro del descalcificador de agua. La duración total del proceso es de aproximadamente 5 minutos.
El aparato no carga agua. La pantalla muestra <i>10</i> o <i>11</i> .	<ul style="list-style-type: none"> • Compruebe que el grifo esté abierto. • Asegúrese de que la presión del agua no sea demasiado baja. Solicite información a la compañía local de suministro de agua. • Compruebe que el grifo no esté obstruido. • Asegúrese de que el filtro de la manguera de entrada no está obstruido. • Asegúrese de que la manguera de entrada no esté doblada ni retorcida.
El aparato no desagua. La pantalla muestra <i>20</i> .	<ul style="list-style-type: none"> • Compruebe que el desagüe no esté obstruido. • Asegúrese de que el filtro de la manguera de salida no está obstruido. • Compruebe que el filtro de desagüe no está obstruido. • Asegúrese de que el tubo de desagüe no esté doblado ni retorcido.

Problema y código de alarma	Causa y soluciones posibles
<p>El dispositivo contra inundación se ha puesto en marcha.</p> <p>La pantalla muestra 30.</p>	<ul style="list-style-type: none"> • Cierre el grifo y póngase en contacto con el Centro de servicio técnico.
<p>El aparato se detiene y se pone en marcha más veces durante el funcionamiento.</p>	<ul style="list-style-type: none"> • Esto es correcto. Proporciona resultados de limpieza óptimos y ahorra energía.
<p>El programa dura demasiado.</p>	<ul style="list-style-type: none"> • Seleccione la opción TimeSaver para acortar la duración del programa. • Si se ha ajustado la opción de inicio diferido, cancele el retardo o espere hasta el final de la cuenta atrás.
<p>En la pantalla aumenta el tiempo restante y llega casi hasta el fin de la duración del programa.</p>	<ul style="list-style-type: none"> • No se trata de un defecto. El aparato funciona correctamente.
<p>Pequeña fuga en la puerta del aparato.</p>	<ul style="list-style-type: none"> • El aparato no está nivelado. Afloje o apriete las patas ajustables (en su caso). • La puerta del aparato no está centrada en la cuba. Ajuste la pata trasera (en su caso).
<p>Cuesta cerrar la puerta del aparato.</p>	<ul style="list-style-type: none"> • El aparato no está nivelado. Afloje o apriete las patas ajustables (en su caso). • Hay partes de la vajilla que sobresalen de los cestos.
<p>Sonidos de traqueteo o golpeo dentro del aparato.</p>	<ul style="list-style-type: none"> • La vajilla no está colocada correctamente en los cestos. Consulte el folleto sobre carga del cesto. • Asegúrese de que los brazos aspersores pueden rotar libremente.
<p>El aparato dispara el disyuntor.</p>	<ul style="list-style-type: none"> • No hay amperaje suficiente para todos los aparatos que están en funcionamiento. Compruebe el amperaje de la caja de enchufe y la capacidad del medidor o apague alguno de los aparatos que esté usando. • Fallo eléctrico interno del aparato. Póngase en contacto con un servicio técnico autorizado.



Consulte otras posibles causas en "**Antes del primer uso**", "**Uso diario**" o "**Consejos**".

Una vez comprobado el aparato, desactive y actívelo. Si el problema se

vuelve a producir, póngase en contacto con un Centro de servicio técnico.

Para los códigos de alarma no descritos en la tabla, póngase en contacto con un Centro de servicio técnico.

12.1 Los resultados del lavado y el secado no son satisfactorios

Problema	Causa y soluciones posibles
Mal resultado de lavado.	<ul style="list-style-type: none"> • Consulte "Uso diario", "Consejos" y el folleto sobre cómo cargar el cesto. • Utilice programas de lavado más intensos. • Limpie las boquillas del brazo aspersor y el filtro. Consulte "Mantenimiento y limpieza".
Malos resultados de secado.	<ul style="list-style-type: none"> • Se ha dejado la vajilla demasiado tiempo dentro del aparato cerrado. • No hay abrillantador o la dosificación del abrillantador es insuficiente. Ajuste el dosificador de abrillantador en un nivel más alto. • Los objetos de plástico deben secarse con un paño. • Para obtener el mejor rendimiento de secado, active la opción XtraDry y ajuste AirDry. • Recomendamos que siempre utilice abrillantador, incluso en combinación con tabletas múltiples.
Hay rayas o películas azuladas en vasos y platos.	<ul style="list-style-type: none"> • La dosificación del abrillantador es demasiado alta. Ajuste más bajo el nivel de abrillantador. • La cantidad de detergente es demasiada.
Hay manchas y gotas de agua en vajilla y cristalería.	<ul style="list-style-type: none"> • La dosificación del abrillantador es insuficiente. Ajuste más alto el nivel de abrillantador. • La calidad del abrillantador podría ser la causa.
La vajilla está mojada.	<ul style="list-style-type: none"> • Para obtener el mejor rendimiento de secado, active la opción XtraDry y ajuste AirDry. • El programa no tiene una fase de secado o la tiene con una temperatura baja. • El dosificador de abrillantador está vacío. • La calidad del abrillantador podría ser la causa. • La calidad de las tabletas de detergente podría ser la causa. Pruebe con una marca diferente o active el dosificador del abrillantador y utilice éste junto con las tabletas de detergente.
El interior del aparato está mojado.	<ul style="list-style-type: none"> • Esto no es un defecto del aparato, se debe a que la humedad del aire se condensa en las paredes.
Espuma inusual durante el lavado.	<ul style="list-style-type: none"> • Utilice solo detergentes adecuados para lavavajillas. • Hay una fuga en el dosificador de abrillantador. Póngase en contacto con un servicio técnico autorizado.
Rastros de óxido en los cubiertos.	<ul style="list-style-type: none"> • Hay demasiada sal en el agua de lavado. Consulte "El descalcificador de agua". • Se han mezclado cubiertos de plata y acero inoxidable. No ponga juntos los cubiertos de plata y acero inoxidable.

Problema	Causa y soluciones posibles
Quedan restos de detergente en el dosificador al final del programa.	<ul style="list-style-type: none"> • La pastilla de detergente se ha quedado pegada en el dosificador y no se ha disuelto totalmente en el agua. • El agua no puede disolver el detergente que hay en el dosificador. Compruebe que el brazo aspersor superior no esté bloqueado o atascado. • Asegúrese de que los objetos de los cestos no impidan que se abra la tapa del dosificador de detergente.
Olores en el interior del aparato.	<ul style="list-style-type: none"> • Consulte "Limpieza interna".
Depósitos calcáreos en la vajilla, la cuba y el interior de la puerta.	<ul style="list-style-type: none"> • El nivel de sal es bajo, consulte el indicador de rellenado. • La tapa del depósito de sal está suelta. • El agua del grifo es dura. Consulte "El descalcificador de agua". • Aunque emplee pastillas múltiples, use sal y ajuste la regeneración del descalcificador de agua. Consulte "El descalcificador de agua". • Si sigue habiendo depósitos de cal, utilice limpiadores para aparatos domésticos, que son especialmente apropiados para este fin. • Pruebe con otro detergente. • Contacte con el fabricante del detergente.
Vajilla mate, descolorida o agrietada.	<ul style="list-style-type: none"> • Asegúrese de lavar en el aparato únicamente objetos aptos para lavavajillas. • Cargue y descargue con cuidado el cesto. Consulte el folleto sobre carga del cesto. • Coloque los objetos delicados en el cesto superior.



Consulte otras posibles causas en "**Antes del primer uso**", "**Uso diario**" o "**Consejos**".

13. INFORMACIÓN TÉCNICA

Medidas	Ancho / alto / fondo (mm)	600 / 850 / 625
Conexión eléctrica 1)	Voltaje (V)	220 - 240
	Frecuencia (Hz)	50
Presión del suministro de agua	Mín. / máx. bares (MPa)	0.5 (0.05) / 8 (0.8)
Suministro de agua	Agua fría o caliente 2)	máx. 60 °C

Capacidad	Cubiertos	13
Consumo de potencia	Modo encendido (W)	5.0
Consumo de potencia	Modo apagado (W)	0.50

1) Consulte los demás valores en la placa de características.

2) Si el agua caliente procede de una fuente de energía alternativa (por ejemplo, paneles solares, energía eólica), utilice la toma de agua caliente para reducir el consumo de energía.

14. ASPECTOS MEDIOAMBIENTALES

Recicle los materiales con el símbolo . Coloque el material de embalaje en los contenedores adecuados para su reciclaje. Ayude a proteger el medio ambiente y la salud pública, así como a reciclar residuos de aparatos eléctricos y

electrónicos. No deseche los aparatos marcados con el símbolo  junto con los residuos domésticos. Lleve el producto a su centro de reciclaje local o póngase en contacto con su oficina municipal.

www.aeg.com/shop



156927380-A-482017



AEG