

▶ T8DEE942

PT	Manual de instruções Secador de roupa	2
ES	Manual de instrucciones Secadora de tambor	30

# USER MANUAL



**AEG**

# ÍNDICE

1. INFORMAÇÕES DE SEGURANÇA.....	3
2. INSTRUÇÕES DE SEGURANÇA.....	5
3. DESCRIÇÃO DO PRODUTO.....	7
4. PAINEL DE COMANDOS.....	8
5. PROGRAMA.....	9
6. OPÇÕES.....	12
7. ANTES DA PRIMEIRA UTILIZAÇÃO.....	13
8. UTILIZAÇÃO DIÁRIA.....	14
9. SUGESTÕES E DICAS.....	17
10. MANUTENÇÃO E LIMPEZA.....	18
11. RESOLUÇÃO DE PROBLEMAS.....	21
12. DADOS TÉCNICOS.....	23
13. ACESSÓRIOS.....	25
14. <b>GUIA RÁPIDO</b> .....	26
15. FOLHA DE INFORMAÇÃO DE PRODUTO DE ACORDO COM O REGULAMENTO 1369/2017 DA UE.....	28

## PARA RESULTADOS PERFEITOS

Obrigado por escolher este produto AEG. Criámo-lo para lhe oferecer um desempenho impecável durante vários anos, com tecnologias inovadoras que tornam a sua vida mais fácil – funcionalidades que poderá não encontrar em aparelhos convencionais. Continue a ler durante alguns minutos para tirar o máximo partido do produto.

Visite o nosso website para:



Resolver problemas e obter conselhos de utilização, catálogos e informações sobre assistência e reparações:

**[www.aeg.com/support](http://www.aeg.com/support)**



Registar o seu produto para beneficiar de um serviço melhor:

**[www.registeraeg.com](http://www.registeraeg.com)**



Adquirir acessórios, consumíveis e peças de substituição originais para o seu aparelho:

**[www.aeg.com/shop](http://www.aeg.com/shop)**

## APOIO AO CLIENTE E ASSISTÊNCIA

Utilize sempre peças de substituição originais.

Quando contactar o nosso Centro de Assistência Técnica Autorizado, certifique-se de que tem os seguintes dados disponíveis: Modelo, PNC, Número de Série. A informação encontra-se na placa de características.

 Aviso/Cuidado - Informações de segurança

 Informações gerais e sugestões

 Informações ambientais

Sujeito a alterações sem aviso prévio.

# 1. ⚠️ INFORMAÇÕES DE SEGURANÇA

Leia atentamente as instruções fornecidas antes de instalar e utilizar este aparelho. O fabricante não poderá ser responsabilizado por ferimentos ou danos resultantes de instalação incorreta ou utilização incorreta. Guarde sempre as instruções num sítio seguro e acessível para consultar no futuro.



- Leia as instruções fornecidas.

## 1.1 Segurança para crianças e pessoas vulneráveis



### AVISO!

Risco de asfixia, ferimentos ou incapacidade permanente.

- Este aparelho pode ser utilizado por crianças de 8 ou mais anos de idade e por pessoas com capacidades físicas, sensoriais ou mentais reduzidas ou com pouca experiência e conhecimento se tiverem recebido supervisão ou instruções relativas à utilização do aparelho de forma segura e compreenderem os perigos envolvidos.
- É necessário manter as crianças com idades entre os 3 e os 8 anos e pessoas com incapacidades muito extensas e complexas afastadas do aparelho, a menos que constantemente vigiadas.
- É necessário manter as crianças com menos de 3 anos de idade afastadas do aparelho, a menos que constantemente vigiadas.
- Não permita que as crianças brinquem com o aparelho.
- Mantenha todos os materiais de embalagem fora do alcance das crianças e elimine-os de forma apropriada.
- Mantenha os detergentes fora do alcance das crianças.
- Mantenha as crianças e os animais domésticos afastados do aparelho quando a porta está aberta.

- Se o aparelho tiver um dispositivo de segurança para crianças, recomendamos que o active.
- A limpeza e a manutenção básica do aparelho não devem ser efectuadas por crianças sem supervisão.

## 1.2 Segurança geral

- Não altere as especificações deste aparelho.
- Se instalar o secador de roupa por cima de uma máquina de lavar roupa, utilize o kit de empilhamento. O kit de empilhamento está disponível nos concessionários autorizados e pode ser utilizado apenas com os aparelhos especificados nas instruções fornecidas com o acessório. Leia-as atentamente antes da instalação (consulte o folheto de instalação).
- O aparelho pode ser instalado num espaço livre ou debaixo de um balcão de cozinha que tenha o espaço correto (consulte o folheto de instalação).
- Não instale o aparelho atrás de uma porta trancável, de uma porta de correr ou de uma porta com dobradiças para o lado oposto, que impeça a abertura total da porta do aparelho.
- A abertura de ventilação na base não deve ficar obstruída por tapete, tapete ou qualquer outro revestimento do piso.
- **ATENÇÃO:** O aparelho não pode ser alimentado através de algum dispositivo de comutação externo, como um temporizador, nem pode ser ligado a um circuito que seja ligado e desligado regularmente pelo fornecedor de eletricidade.
- Ligue a ficha na tomada eléctrica apenas no final do processo de instalação. Certifique-se de que a ficha de alimentação eléctrica está acessível após a instalação.
- Se o cabo de alimentação eléctrica estiver danificado, deve ser substituído pelo fabricante, por um Centro de Assistência Técnica Autorizado ou por uma pessoa igualmente qualificada, para evitar perigos eléctricos.

- Não exceda a carga máxima de 9 kg (consulte o capítulo “Tabela de programas”).
- Não utilize o aparelho com artigos que estejam contaminados com produtos químicos industriais.
- Remova o algodão e os resíduos da embalagem que se tenham acumulado em torno do aparelho.
- Não utilize o aparelho sem o filtro. Limpe o filtro de algodão antes ou após cada utilização.
- Não utilize o secador de roupa para secar peças não lavadas.
- Todas as peças que estejam contaminadas com substâncias como óleo alimentar, acetona, álcool, gasolina, querosene, tira-nódoas, aguarrás, ceras e removedores de cera devem ser lavadas em água quente com uma quantidade extra de detergente antes de serem secadas no secador de roupa.
- Todas as peças com espuma de borracha (espuma de látex), toucas de banho, tecidos impermeáveis, artigos e roupas com o avesso em borracha ou almofadas cheias com espuma de borracha não podem ser secadas no secador de roupa.
- Os amaciadores e outro produtos semelhantes devem ser utilizados de acordo com as instruções do fabricante do produto.
- Retire todos os objetos do vestuário que possam causar ignição, como isqueiros ou fósforos.
- AVISO: Nunca pare o secador de roupa antes do fim do ciclo de secagem, exceto se remover rapidamente e estender todas as peças para dissipar o calor.
- Antes de qualquer operação de manutenção, desative o aparelho e desligue a ficha da tomada elétrica.

## 2. INSTRUÇÕES DE SEGURANÇA

### 2.1 Instalação

- Remova toda a embalagem.
- Não instale nem utilize o aparelho se ele estiver danificado.
- Siga as instruções de instalação fornecidas com o aparelho.
- Tenha sempre cuidado quando deslocar o aparelho porque ele é pesado. Utilize sempre luvas e calçado de proteção.
- Não instale nem utilize o aparelho em locais onde a temperatura possa ser inferior a 5 °C ou superior a 35 °C.

- Certifique-se de que o piso onde pretende instalar o aparelho é plano, estável, resistente ao calor e limpo.
- Certifique-se de que existe circulação de ar entre o aparelho e o piso.
- Mantenha o aparelho sempre na posição vertical quando o transportar.
- A superfície posterior do aparelho deve ficar encostada à parede.
- Quando o aparelho estiver colocado na posição definitiva, verifique se está bem nivelado com a ajuda de um nível de bolha. Se não estiver, regule os pés até ficar nivelado.

## 2.2 Ligação elétrica



### AVISO!

Risco de incêndio e choque elétrico.

- Ligue a ficha à tomada elétrica apenas no final da instalação. Certifique-se de que a ficha fica acessível após a instalação.
- O aparelho tem de ficar ligado à terra.
- Certifique-se de que os parâmetros indicados na placa de características são compatíveis com a alimentação elétrica.
- Utilize sempre uma tomada bem instalada e à prova de choques elétricos.
- Não utilize adaptadores com várias tomadas, nem cabos de extensão.
- Não puxe o cabo de alimentação para desligar o aparelho. Puxe sempre a ficha de alimentação.
- Não toque no cabo de alimentação ou na ficha com as mãos molhadas.

## 2.3 Utilização



### AVISO!

Risco de ferimentos, choque elétrico, incêndio, queimaduras ou danos no aparelho.

- Este aparelho destina-se apenas a uso doméstico.
- Não seque peças danificadas (descosidas ou resgadas) que contenham forros ou enchimentos.

- Se tiver lavado a roupa com um removedor de nódoas, efetue mais um ciclo de enxaguamento antes de iniciar o ciclo de secagem.
- Seque apenas os tecidos que possam ser secados no aparelho. Siga as instruções de lavagem das etiquetas da roupa.
- Não beba a água condensada/destilada, nem prepare alimentos com ela. Pode causar problemas de saúde a pessoas e animais de estimação.
- Não se sente nem se apoie na porta quando esta estiver aberta.
- Não seque peças muito molhadas no secador de roupa.

## 2.4 Luz interior



### AVISO!

Risco de ferimentos.

- Radiação LED visível. Não olhe diretamente para o feixe de luz.
- A lâmpada LED destina-se exclusivamente à iluminação do tambor. Esta lâmpada não pode ser utilizada para outros tipos de iluminação.
- Para substituir a luz interna, contacte um Centro de Assistência Técnica Autorizado.

## 2.5 Manutenção e limpeza



### AVISO!

Risco de ferimentos ou danos no aparelho.

- Não utilize jatos de água ou vapor para limpar o aparelho.
- Limpe o aparelho com um pano macio e húmido. Utilize apenas detergentes neutros. Não utilize produtos abrasivos, esfregões, solventes ou objetos metálicos.
- Tenha cuidado quando limpar o aparelho para evitar danos no sistema de arrefecimento.

## 2.6 Compressor



### AVISO!

Risco de danos no aparelho.

- O compressor e o respetivo sistema neste secador de roupa contêm um agente especial isento de fluoro-cloro-hidrocarbonetos. É necessário manter o sistema vedado. Quaisquer danos no sistema podem resultar em fugas.

## 2.7 Assistência

- Contacte um Centro de Assistência Técnica Autorizado se for necessário reparar o aparelho.
- Utilize apenas peças de substituição originais.

## 2.8 Eliminação



### AVISO!

Risco de ferimentos ou asfixia.

- Desligue o aparelho da alimentação eléctrica e do fornecimento de água.
- Corte o cabo de alimentação eléctrica do aparelho e elimine-o.
- Remova o trinco da porta para evitar que crianças ou animais de estimação fiquem presos no tambor.
- Elimine o equipamento em conformidade com os requisitos locais de eliminação de Resíduos de Equipamentos ELéctricos e Electrónicos (REEE).

# 3. DESCRIÇÃO DO PRODUTO

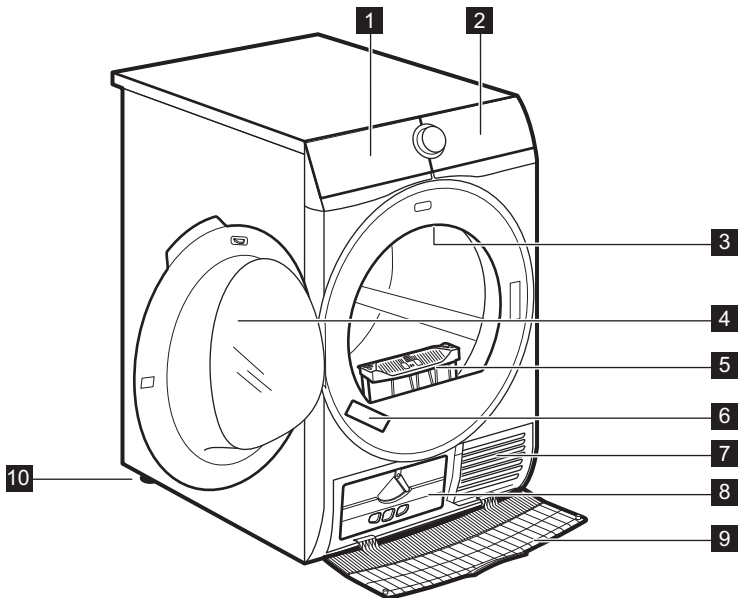

- 1** Depósito de água
- 2** Painel de comandos
- 3** Luz interior
- 4** Porta do aparelho

- 5** Filtro
- 6** Placa de características
- 7** Ranhuras de circulação de ar
- 8** Tampa do condensador

9 Porta do condensador

10 Pés reguláveis

**i** Para facilitar o carregamento da roupa ou a instalação, o sentido de abertura da porta pode ser invertido. (Consulte o folheto separado.)

## 4. PAINEL DE COMANDOS

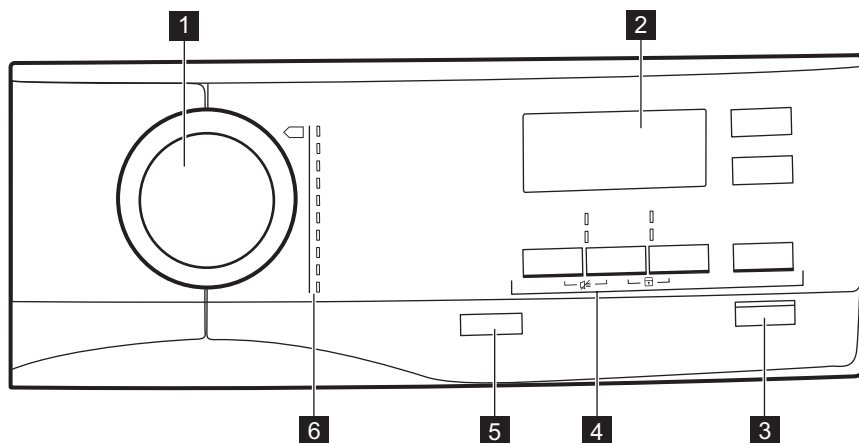

1 Selector de programas

2 Visor

3 Botão Início/Pausa

4 Opções













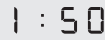

5 Botão On/Off com *Auto Off* função

6 Programas





### 4.1 Visor























Símbolo no visor	Descrição do símbolo
	carga máxima de roupa
	opção de início diferido ativada
	seleção de início diferido (30 min - 20 h)
	indicação do tempo do ciclo
	sinal sonoro desativado
	bloqueio para crianças ativado
	secagem da roupa: seco para engomar, seco para guardar, seco para guardar +, secagem extra
	indicador: <i>esvaziar o depósito de água</i>
	indicador: <i>limpar o filtro</i>
	indicador: <i>verificar o condensador</i>
	opção de secagem por tempo ativada
	seleção de programa com tempo (10 min - 2 h)
	indicador: <i>fase de secagem</i>
	indicador: <i>fase de proteção anti-rugas</i>
	indicador: <i>fase de arrefecimento</i>

## 5. PROGRAMA

Programa	Carga <sup>1)</sup>	Etiqueta do tecido / propriedades
 <sup>2)</sup> Algod. Eco	<b>9 kg</b>	Ciclo para deixar algodão com o nível de secura "algodão seco para guardar", com a máxima poupança de energia. / 
Algod.	<b>9 kg</b>	Ciclo concebido para deixar todos os tipos de algodão prontos para guardar (seco para guardar). / 
Sintéticos	<b>3,5 kg</b>	Tecidos sintéticos e mistos. / 
Mix	<b>3 kg</b>	Algodão e tecidos sintéticos. / 





Programa	Carga 1)	Etiqueta do tecido / propriedades
Lana/Lãs  	1 kg	<p>Tecidos de lã. Secagem suave para lãs de lavar à mão. Remova imediatamente as peças quando o programa terminar.</p> <div data-bbox="571 255 952 502" style="border: 1px solid black; padding: 5px; text-align: center;">   <p><b>WOOL HAND WASH SAFE</b></p> </div> <p>O ciclo de secagem de lã desta máquina foi aprovado pela The Woolmark Company para a secagem de vestuário de lã com a etiqueta "Lavar à mão", desde que as peças sejam lavadas de acordo com as instruções publicadas pelo fabricante desta máquina. Siga as instruções que existirem nas etiquetas do vestuário. M1717 O símbolo da Woolmark é uma marca de certificação em muitos países.</p>
Seda 	1 kg	Secagem suave para sedas de lavar à mão. /   
Ropa de cama/Lençóis	3 kg	Roupas de cama, como lençóis simples e duplos, fronhas, capas de edredão. /   
Fácil Plancha/Engomar	1,5 kg (ou 5 camisas)	Tecidos delicados que requerem uma passagem a ferro mínima. Os resultados da secagem podem variar consoante os diferentes tipos de tecido. Deve sacudir a roupa antes de a colocar no aparelho. Quando o programa terminar, remova imediatamente as peças e coloque-as num cabide. /   
Outdoor 	2 kg	Roupa de exterior, técnica e desportiva ou casacos impermeáveis e ventilados, casacos com forro amovível de velo ou outro material isolante. Roupa adequada para secagem em secador. /   

Programa	Carga 1)	Etiqueta do tecido / propriedades
Sports	2 kg	Roupa desportiva, tecidos finos e leves, microfibras e poliéster. / 

1) O peso máximo refere-se a peças secas.

2) O programa  Algod. Eco é o “programa padrão para algodões” de acordo com a regulamentação da Comissão UE n.º 392/2012. É adequado para secar roupa de algodão molhado normal e é o programa mais eficiente em termos de consumo de energia para secar roupa de algodão molhada.

## 5.1 Seleção de programas e opções

Programas 1)	Opções				
	Nível de Sec.	Silencioso	Anti-arrugas/rugas	Refrescar	Tiempo/Tempo
 Algod. Eco			■		
Algod.	■	■	■	■	■
Sintéticos	■ 2)	■	■	■	■
Mix			■	■	■
Lana/Lãs  					■ 3)
Seda 			■		
Ropa de cama/Lençóis			■		
Fácil Plancha/Engomar			■		
Outdoor 					
Sports			■		



1) Pode seleccionar 1 ou mais opções juntamente com o programa.

2) + - *seco guardar+* do nível Nível de Sec. não está disponível com Sintéticos.

3) Consulte o capítulo OPÇÕES: Tiempo/Tempo no programa Lana/Lãs

## 5.2 Dados de consumo

Programa	Centrifugada a / Humidade residual	Tempo de secagem 1)	Consumo de energia 2)
Algod. Eco 9 kg			
 <i>seco armario</i>	1400 rpm / 50%	160 min	1,88 kWh

Programa	Centrifugada a / Humidade residual	Tempo de secagem <sup>1)</sup>	Consumo de energia <sup>2)</sup>
	1000 rpm / 60%	185 min	2,21 kWh
Algod. 9 kg			
 <i>seco plancha/engomar</i>	1400 rpm / 50%	107 min	1,27 kWh
	1000 rpm / 60%	129 min	1,57 kWh
Algod. <b>Eco</b> 4,5 kg			
 <i>seco armario</i>	1400 rpm / 50%	88 min	0,97 kWh
	1000 rpm / 60%	103 min	1,16 kWh
Sintéticos 3,5 kg			
 <i>seco armario</i>	1200 rpm / 40%	56 min	0,56 kWh
	800 rpm / 50%	69 min	0,78 kWh

1) Para cargas parciais, o tempo do ciclo é mais curto e o aparelho consome menos energia.



2) Temperatura ambiente imprópria e/ou roupa mal centrifugada pode prologar o tempo do ciclo e aumentar o consumo de energia.

## 6. OPÇÕES



### 6.1 Nivel de Sec.

Esta opção ajuda a obter a secagem da roupa pretendida. Selecções possíveis:





 -  - pronta para engomar - nível **seco para engomar**.





 -  - pronta para guardar - nível **seca para guardar** - selecção predefinida que está relacionada com o programa.



 -  - pronta para armazenar - nível **seca para guardar +**.



 -  - pronta para armazenar - nível **seca extra**.

### 6.2 Silencioso

O aparelho funciona com um nível de ruído baixo sem afectar a qualidade da

secagem. O aparelho funciona mais lentamente e o ciclo demora mais tempo.

### 6.3 ECO

Esta opção está activada por predefinição em todos os programas.

O consumo de energia é reduzido para um nível mínimo.

### 6.4 Anti-arrugas/rugas

Prolonga até 120 minutos a fase anti-rugas (30 minutos) no fim do ciclo de secagem. Após a fase de secagem, o tambor continua a rodar periodicamente para evitar que a roupa fique vincada. A roupa pode ser retirada durante a fase anti-rugas.

## 6.5 Refrescar

Para refrescar roupa que tenham estado guardada. A carga não pode exceder o máximo de 1 kg.

## 6.6 Tiempo/Tempo

Para algodões e tecidos sintéticos e mistos. Permite especificar um tempo de secagem entre um mínimo de 10 minutos e um máximo de 2 horas (em passos de 10 minutos). Quando esta opção está no máximo, o indicador de carga desaparece.

## 6.7 Tiempo/Tempo no programa Lana/Lãs

Opção aplicável ao programa Lana/Lãs para ajustar o nível de secagem final para mais seco ou menos seco.

## 6.8 Inicio Diferido



Permite atrasar o início de um programa de secagem entre um mínimo de 30 minutos e um máximo de 20 horas.

1. Seleccione o programa de secagem e as opções.
2. Toque no botão Inicio Diferido repetidamente.

O tempo de atraso aparece no visor (por exemplo **12h** para que o programa inicie 12 horas mais tarde.)

3. Para ativar a opção Inicio Diferido, toque no botão Inicio/Pausa.

O tempo até ao início vai diminuindo no visor.

## 6.9 Alarm.

O som é emitido no:

- final do ciclo
- início e fim da fase anti-rugas

A opção de aviso sonoro está ligada por predefinição. Pode utilizar esta opção para activar ou desactivar o som.

# 7. ANTES DA PRIMEIRA UTILIZAÇÃO



Os bloqueios da parte trás do tambor para efeitos de transporte são removidos automaticamente quando o secador for ativado pela primeira vez. É possível que ouça algum ruído.

### Para desbloquear os bloqueios da parte de trás do tambor:

1. Ligue o aparelho.
2. Seleccione um programa qualquer.
3. Prima o botão de Inicio/Pausa.

O tambor começa a rodar. Os bloqueios da parte de trás do tambor são desativados automaticamente.

### Antes de utilizar o aparelho para secar roupa:

- Limpe o tambor do secador de roupa com um pano húmido.

- Inicie um programa de 1 hora com roupa húmida.



No início do ciclo de secagem (primeiros 3-5 min.), poderá ouvir um nível de ruído ligeiramente mais elevado. Isto deve-se ao arranque do compressor. Isto é normal nos aparelhos equipados com compressor, como frigoríficos e congeladores.

## 7.1 Cheiro incomum

O aparelho está bem embalado.

Depois de desembalar o produto pode sentir um cheiro incomum. Isto é normal para produtos novos.

O aparelho é fabricado com diversos tipos de material que, em conjunto, podem gerar um cheiro incomum.

Ao longo do tempo de utilização, após alguns ciclos de secagem, o cheiro incomum desaparece gradualmente.

## 7.2 Ruídos

- i** Podem ser ouvidos ruídos diversos em diferentes momentos durante o ciclo de secagem. São sons de funcionamento perfeitamente normais.

### Compressor em funcionamento.

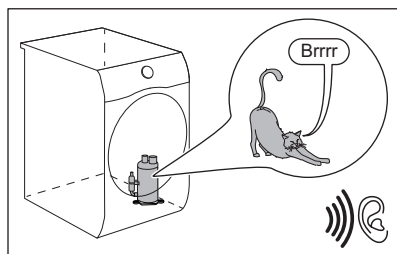

### Tambor em rotação.

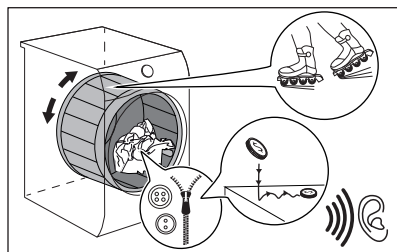

### Ventiladores em funcionamento.

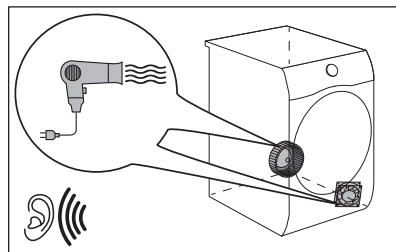

### Bomba em funcionamento e transferência de condensação para o depósito.

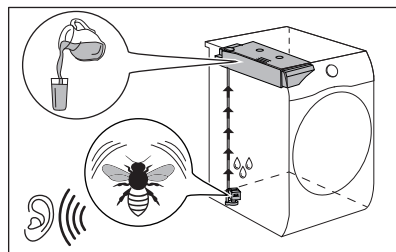

# 8. UTILIZAÇÃO DIÁRIA





## 8.1 Preparar a roupa

- 🍃** Frequentemente as roupas após o ciclo de lavagem ficam amassadas e enroladas. Secar roupas amassadas e enroladas é ineficiente. Para garantir o fluxo de ar adequado e ainda a secagem recomenda-se abanar e carregar as roupas uma a uma ao colocar na máquina de secar.

Para garantir um processo de secagem adequado:

- Feche os fechos de correr.
- Feche as capas de edredão.
- Não seque faixas ou atilhos soltos (por ex., faixas de avental). Ate-os antes de iniciar um programa.
- Retire todos os objectos dos bolsos.
- Se alguma peça tiver a camada interior de algodão, vire-a do avesso. A camada de algod. tem de ficar virada para fora.
- Selecciona sempre o programa adequado para o tipo roupa.
- Não junte peças de cores claras com peças de cores escuras.

- Utilize um programa adequado para algodão e malhas para reduzir o encolhimento.
- Não exceda a carga máxima indicada no capítulo de programas ou no visor.
- Seque apenas a roupa que possa ser secada no secador de roupa. Respeite as etiquetas das peças de roupa.
- Não seque peças pequenas em conjunto com peças grandes. As peças pequenas podem ficar envolvidas pelas peças grandes e continuar molhadas.
- Sacuda as roupas e tecidos grandes antes de colocar na máquina de secar. Tal destina-se a evitar pontos húmidos no tecido após o ciclo de secagem.

Etiqueta de tecido	Descrição
	Roupa adequada para secagem em secador.
	Roupa adequada para secagem em secador a temperaturas mais elevadas.
	Roupa adequada para secagem em secador apenas a temperaturas baixas.
	Roupa não adequada para secagem em secador.

## 8.2 Carregar roupa



### CUIDADO!

Certifique-se de que não fica roupa presa entre a porta do aparelho e a junta de borracha.

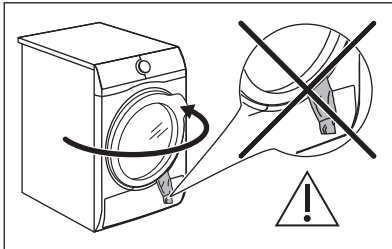

1. Puxe a porta do aparelho para a abrir.
2. Carregue a roupa, uma peça de cada vez.
3. Feche a porta do aparelho.

## 8.3 Ligar o aparelho

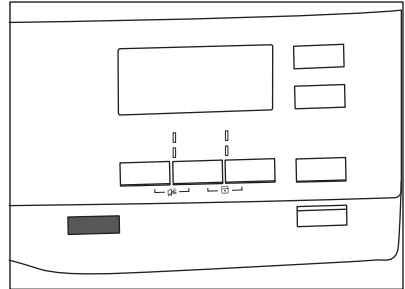

Para ligar o aparelho:

Prima o botão On/Off.

Quando o aparelho é ativado, o visor apresenta alguns indicadores.

## 8.4 Função Auto Off

Para diminuir o consumo de energia, a função Auto Off desativa automaticamente o aparelho:

- se o botão tátil Início/Pausa não for tocado dentro de 5 minutos;
- 5 minutos após o fim do ciclo.

Prima o botão On/Off para ativar o aparelho.

Quando o aparelho está ativado, o visor apresenta alguns indicadores.

## 8.5 Selecionar um programa

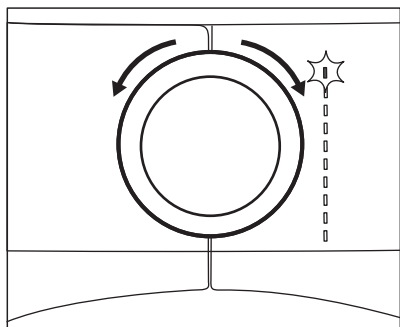

Utilize o seletor de programas para selecionar o programa. A duração aproximada do programa aparece no visor.



O tempo real de secagem irá depender do tipo de carga (quantidade e composição), a temperatura ambiente e a humidade da sua roupa após a fase de rotação da secagem.

## 8.6 Opções

Pode selecionar 1 ou mais opções especiais juntamente com o programa.

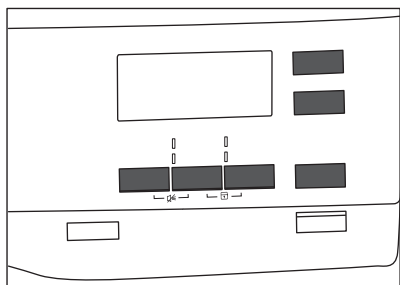

Para ativar ou desativar uma opção, toque no botão ou na combinação de dois botões correspondente. O símbolo aparece no visor ou o LED acima do botão correspondente acende.

## 8.7 Opção de bloqueio para crianças

O bloqueio para crianças pode ser activado para impedir que as crianças brinquem com o aparelho. A opção de bloqueio para crianças bloqueia todos os botões tácteis e o selector de programas (esta opção não bloqueia o botão **On/Off**).

Pode activar a opção de bloqueio para crianças nestas situações:

- antes de tocar no botão **Início/Pausa** - não é possível activar o aparelho;
- após tocar no botão **Início/Pausa** - não é possível seleccionar programas e opções.

## Activação da opção de bloqueio para crianças:

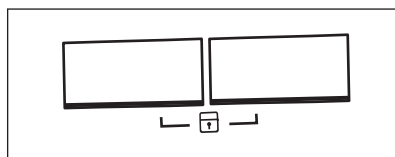

1. Ligue o secador.
2. Selecciona 1 dos programas possíveis.
3. Toque continuamente em 2 botões ao mesmo tempo.

O símbolo  aparece no visor.

4. Para desactivar o bloqueio para crianças, toque nos mesmos botões até que o símbolo desapareça.

## 8.8 Iniciar um programa.

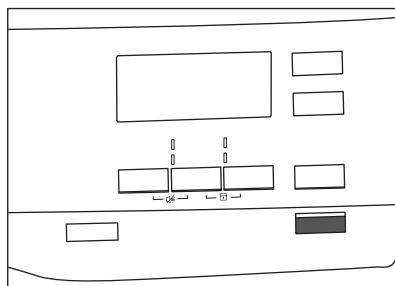

Para iniciar o programa:

Toque no botão **Início/Pausa**.



O aparelho começa a funcionar e o LED acima do botão deixa de piscar e fica aceso.

## 8.9 Alteração de programa

Para alterar um programa:

1. Prima o botão On/Off para desactivar o aparelho.
2. Prima o botão On/Off novamente para activar o aparelho.
3. Seleccione um novo programa.

## 8.10 Fim do programa



Limpe o filtro e esvazie o depósito de água após cada ciclo de secagem. (Consulte o capítulo MANUTENÇÃO E LIMPEZA.)

Quando o ciclo de secagem terminar, o símbolo  aparece no visor. Se a opção Alarm. estiver ativa, o aparelho emite um sinal sonoro intermitente durante 1 minuto.



Se não desligar o aparelho, é iniciada a fase anti-rugas (não em todos os programas). O símbolo  intermitente indica a execução da fase anti-rugas. A roupa pode ser retirada durante esta fase.

Para retirar a roupa:

1. Prima o botão On/Off durante 2 segundos para desativar o aparelho.
2. Abra a porta do aparelho.
3. Retire a roupa.
4. Feche a porta do aparelho.

Causas possíveis de resultados de secagem insatisfatórios:

- Definições do nível de secagem padrão inadequadas. Consulte o capítulo *Ajuste do nível de secagem predefinido*
- A temperatura ambiente é demasiado elevada ou demasiado baixa. A temperatura ambiente ideal situa-se entre 19°-24°C.

# 9. SUGESTÕES E DICAS

## 9.1 Sugestões ecológicas

- centrifugar bem a roupa antes da secagem.
- Não exceda os volumes de carga especificados no capítulo dos programas.
- Limpe o filtro após cada ciclo de secagem.
- Não utilize amaciador na lavagem se pretender secar a roupa no secador. No secador, a roupa fica macia naturalmente.
- Utilize a água destilada, por exemplo, em ferros a vapor. Se necessário, filtre a água destilada (por exemplo, com um filtro de café) antes de a utilizar, para remover todas as partículas.
- Mantenha sempre as ranhuras de ventilação, no fundo do aparelho, livres de obstruções.
- Certifique-se de que existe uma boa circulação de ar no local onde o aparelho está instalado.

## 9.2 Ajuste do nível de secagem predefinido

Para alterar o nível de secagem predefinido:

1. Ligue o aparelho.
2. Aguarde aproximadamente 8 segundos.
3. Seleccione 1 dos programas disponíveis.
4. Toque continuamente nos botões **Nível de Sec.** e **Anti-arrugas/rugas** em simultâneo.

Um dos seguintes símbolos aparecerá no visor.

 - Secagem máxima

 - Secagem extra

 - Secagem normal

5. Toque no botão **Início/Pausa** repetidamente até chegar ao nível de secagem que pretender.

Nível de secagem	Símbolo no visor	
Secagem máxima	+ [símbolo]	[0]
Secagem extra	+ [símbolo]	[0]
Secagem normal	[símbolo]	[0]

6. Para memorizar a definição, prima simultaneamente os botões **Nível de Sec.** e **Anti-arrugas/rugas** durante 2 segundos.

### 9.3 Desativar o indicador do depósito

*O indicador do depósito de água está ativado por predefinição. Acende do fim do ciclo de secagem ou durante o ciclo se o depósito de água ficar cheio. Se estiver instalado um kit de escoamento,*

*o depósito de água é escoado automaticamente e o indicador pode ser desativado.*

Para desativar o indicador:

1. Ligue o aparelho.
2. Aguarde aproximadamente 8 segundos.
3. Selecione 1 dos programas disponíveis.
4. Toque continuamente nos botões **Anti-arrugas/rugas** e **Tiempo/Tiempo** em simultâneo.

Pode optar entre 2 configurações:

- o indicador tanque/depósito : acende se o símbolo aparecer no visor - o indicador do depósito de água fica sempre **aceso**
- o indicador tanque/depósito : apaga-se se o símbolo aparecer no visor - o indicador do depósito de água fica sempre **apagado**

## 10. MANUTENÇÃO E LIMPEZA

### 10.1 Limpar o filtro

No fim de cada ciclo, o símbolo *filtro* acende-se para indicar que é necessário limpar o filtro.

- O filtro recolhe o algodão durante o ciclo de secagem.

- Para alcançar os melhores desempenhos de secagem, limpe o filtro regularmente, pois o filtro entupido leva a ciclos mais longos e a um aumento do consumo de energia. Utilize a mão para limpar o filtro e, se necessário, um aspirador.



#### CUIDADO!

Evite a utilização de água para limpar o filtro. Ao invés, deite fora o algodão no balde do lixo (evitar a dispersão de fibra de plástico em ambiente aquático).

1. Abra a porta. Puxe o filtro para cima.

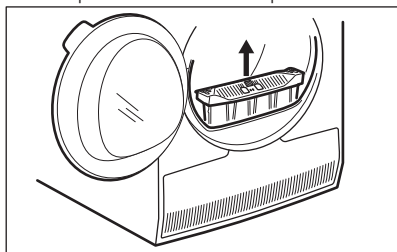

2. Pressione o gancho para abrir o filtro.

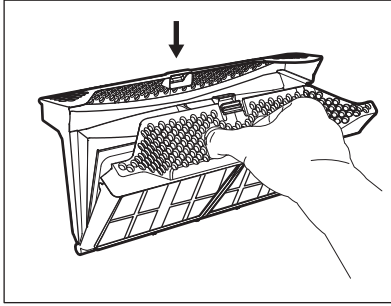

3. Retire o algodão à mão das duas partes do filtro.

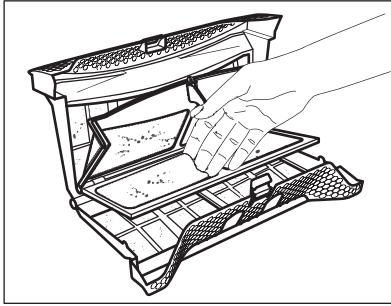

Coloque o algodão no lixo.

4. Se necessário, limpe o filtro com um aspirador. Feche o filtro.  
5. Se necessário, retire o algodão do compartimento do filtro e da junta. Pode utilizar um aspirador. Coloque o filtro no interior do compartimento do filtro.

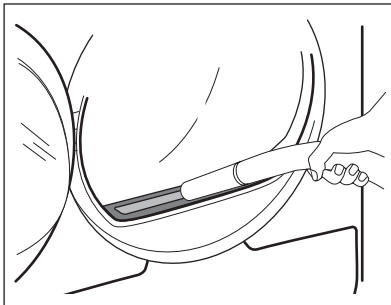

## 10.2 Esvaziar o reservatório de água

Esvazie o reservatório de água condensada após cada ciclo de secagem.

Se o recipiente da água de condensação estiver cheio, o programa é interrompido automaticamente. O símbolo  *tanque/dépósito* acende no visor para indicar que deve esvaziar o depósito de água.

Para esvaziar o depósito de água:

1. Puxe o recipiente da água para fora e mantenha-o na horizontal.

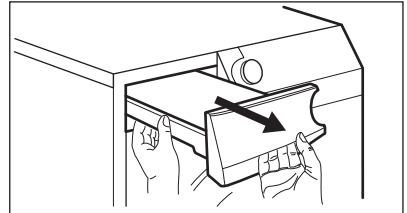

2. Puxe a ligação de plástico para fora e escoe a água para uma bacia ou um recipiente semelhante.

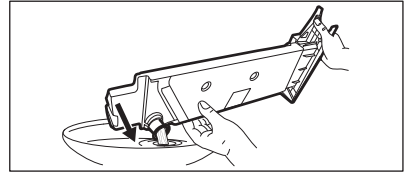

3. Empurre a ligação de plástico para dentro e coloque o depósito de água na posição correta.  
4. Para retomar o programa, prima o botão Início/Pausa.

## 10.3 Limpar o condensador

Se o símbolo  *condensador* estiver intermitente no visor, inspeccione o condensador e o respectivo compartimento. Limpe-o se estiver sujo. Faça a verificação pelo menos a cada 6 meses.

**AVISO!**

Não toque na superfície de metal com as mãos. Risco de ferimentos. Utilize luvas de proteção. Limpe com cuidado para evitar danificar a superfície de metal.

Para verificar:

1. Abra a porta. Puxe o filtro para cima.

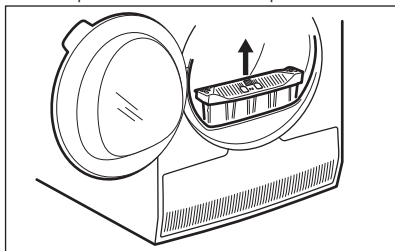

2. Abra a porta do condensador.

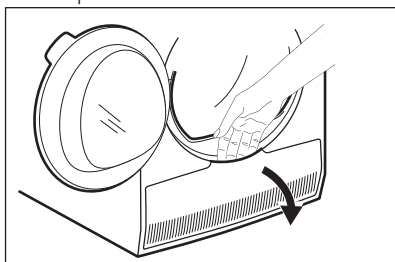

3. Rode a alavanca para desbloquear a tampa do condensador.

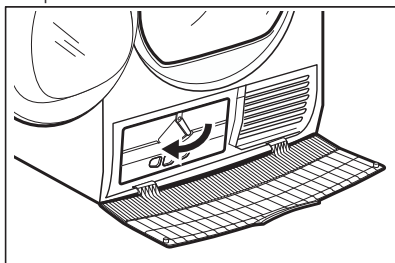

4. Baixe a tampa do condensador.

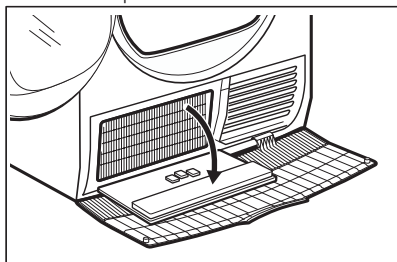

5. Se necessário, retire o algodão do condensador e do respectivo compartimento. Pode utilizar um pano molhado e/ou um aspirador com escova.

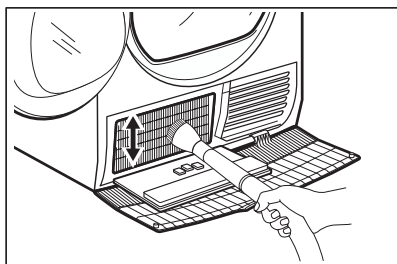

6. Feche a tampa do condensador.
7. Rode a alavanca até fazer clique.
8. Reintroduza o filtro.

## 10.4 Limpar o sensor de humidade

**CUIDADO!**

Risco de dano do sensor de humidade. Não utilize materiais abrasivos ou palhade-aço para limpar o sensor.

Para garantir os melhores resultados de secagem, o aparelho está equipado com um sensor de humidade metálico. Está colocado no lado interior da área da porta.

Com a utilização ao longo do tempo a superfície do sensor pode ficar suja, o que deteriora o desempenho da secagem.

Recomendamos que limpe o sensor pelo menos 3 ou 4 vezes ou se observar um

decréscimo no desempenho da secagem.

Para limpar pode utilizar o lado do esfregão de uma esponja da loiça e um pouco de vinagre ou detergente da loiça.

Para limpar o sensor:

1. Abra a porta de carregamento.
2. Limpe as superfícies do sensor de humidade limpando a superfície de metal várias vezes.

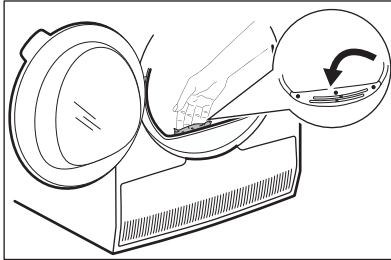

### 10.5 Limpar o tambor



**AVISO!**  
Desligue o aparelho antes de o limpar.

Utilize um detergente normal neutro para limpar a superfície interior do

tambor e as nervuras do tambor. Seque as superfícies limpas com um pano macio.



**CUIDADO!**  
Não utilize materiais abrasivos ou palha-de-aço para limpar o tambor.

### 10.6 Limpar o painel de comandos e a estrutura exterior

Utilize um detergente normal neutro para limpar o painel de comandos e a estrutura exterior.

Utilize um pano macio para limpar. Seque as superfícies limpas com um pano macio.



**CUIDADO!**  
Não utilize produtos de limpeza de móveis ou outros que possam provocar corrosão.

### 10.7 Limpar as ranhuras de ventilação

Utilize um aspirador para remover o algodão das ranhuras de ventilação.

## 11. RESOLUÇÃO DE PROBLEMAS

Problema 1)	Causa possível	Solução
O secador de roupa não funciona.	O secador de roupa não está ligado à tomada elétrica.	Ligue-o à tomada elétrica. Verifique o disjuntor no quadro elétrico (instalação doméstica).
	A porta está aberta.	Feche a porta.
	O botão On/Off não foi premido.	Prima o botão On/Off.
	O botão Início/Pausa não foi tocado.	Toque no botão Início/Pausa.
	O aparelho está no modo de espera.	Prima o botão On/Off.

Problema 1)	Causa possível	Solução
Resultados de secagem insatisfatórios.	Seleção de programa incorreto.	Selecione um programa adequado. <b>2)</b>
	O filtro está obstruído.	Limpe o filtro. <b>3)</b>
	A opção Nivel de Sec. estava definida para  <i>seco plancha/engomar</i> . <b>4)</b>	Altere a opção Nivel de Sec. para um nível superior.
	A carga era demasiado grande.	Não exceda a carga máxima.
	As ranhuras de ventilação estão obstruídas.	Limpe as ranhuras de ventilação no fundo do aparelho.
	O sensor de humidade do tambor está sujo.	Limpe a superfície dianteira do tambor.
	Não selecionou o nível de secagem desejado.	Ajuste o nível de secagem. <b>5)</b>
	O condensador está obstruído.	Limpe o condensador. <b>3)</b>
A porta de carregamento não fecha.	O filtro não está bloqueado na posição correta.	Coloque o filtro na posição correta.
	Há roupa presa entre a porta e o vedante.	Remova as peças presas e feche a porta.
Não é possível alterar o programa ou a opção.	Após o início do ciclo, não é possível alterar o programa ou a opção.	Ligue e desligue o secador de roupa. Altere o programa ou a opção conforme desejar.
Não é possível selecionar uma opção. É emitido um sinal sonoro.	A opção que tentou selecionar não é compatível com o programa selecionado.	Ligue e desligue o secador de roupa. Altere o programa ou a opção conforme desejar.
Não há luz no tambor.	A luz do tambor está fundida.	Contacte o Centro de Assistência Técnica para substituir a luz do tambor.
O visor apresenta um tempo de duração inesperado.	A duração da secagem é calculada em função da dimensão da carga e do teor de humidade.	É automático – o aparelho está a funcionar corretamente.
O aparelho tem um programa ativo.	O depósito de água está cheio.	Esvazie o depósito de água e prima o botão Início/Pausa. <b>3)</b>

Problema 1)	Causa possível	Solução
O ciclo de secagem é demasiado curto.	A carga é pequena.	Selecione um programa com tempo. O tempo tem de estar relacionado com a carga. Para secar apenas uma peça ou uma pequena quantidade de roupa, recomendamos tempos de secagem curtos.
	A roupa está demasiado seca.	Selecione um programa com tempo adequado ou um nível de secagem mais elevado (por exemplo. ☀ <i>extra seco</i> )
Ciclo de secagem demasiado longo 6)	O filtro está obstruído.	Limpe o filtro.
	A carga é demasiado grande.	Não exceda a carga máxima.
	A roupa não foi suficientemente centrifugada.	Centrifugue a roupa novamente na máquina de lavar roupa.
	Temperatura ambiente muito baixa ou muito elevada - não se trata de uma avaria no aparelho.	Certifique-se de que a temperatura ambiente é superior a +5 °C e inferior a +35 °C. A temperatura ambiente ideal para obter os melhores resultados de secagem situa-se entre +19 °C e +24 °C.

1) Se aparecer uma mensagem de erro no visor (por exemplo, **E51**): Ligue e desligue o secador de roupa. Selecione um novo programa. Toque no botão Início/Pausa. Se o aparelho não funcionar, contacte um Centro de Assistência Técnica e indique o código de erro.

2) Siga a descrição do programa — consulte o capítulo PROGRAMAS.

3) Consulte o capítulo *MANUTENÇÃO E LIMPEZA*.

4) Apenas secadores com a opção Nível de Sec..

5) Consulte o capítulo SUGESTÕES E DICAS.

6) Nota: O ciclo de secagem termina automaticamente após o máximo de 5 horas.

### 11.1 Causas possíveis de resultados de secagem insatisfatórios:

- O filtro está obstruído. O filtro entupido torna a secagem ineficiente.
- As ranhuras de ventilação estão obstruídas.
- O sensor de humidade está sujo.
- O tambor está sujo.

- Definições do nível de secagem padrão inadequadas. Consulte o capítulo *Ajuste do nível de secagem predefinido*
- A temperatura ambiente é demasiado elevada ou demasiado baixa. A temperatura ambiente ideal situa-se entre 19°-24°C.

## 12. DADOS TÉCNICOS

Altura x Largura x Profundidade

850 x 600 x 600 mm (máximo de 665 mm)

Profundidade máxima com a porta do aparelho aberta	1100 mm
Largura máxima com a porta do aparelho aberta	950 mm
Altura regulável	850 mm (+ 15 mm - regulação dos pés)
Volume do tambor	118 l
Peso máximo da carga	<b>9 kg</b>
Tensão	230 V
Frequência	50 Hz
Nível de potência sonora	65 dB
Potência total	900 W
Classe de eficiência energética	<b>A++</b>
Consumo de energia do programa standard para algodão com uma carga completa. <sup>1)</sup>	<b>2,21 kWh</b>
Consumo de energia do programa standard para algodão com uma carga parcial. <sup>2)</sup>	<b>1,16 kWh</b>
Consumo anual de energia <sup>3)</sup>	258,70 kWh
Consumo de potência quando ligado mas inativo <sup>4)</sup>	0,13 W
Consumo de potência quando desligado <sup>4)</sup>	0,13 W
Tipo de utilização	Doméstica
Temperatura ambiente permitida	+5 °C a +35 °C
Nível de proteção contra a entrada de partículas sólidas e humidade garantido pela tampa de proteção, exceto onde o equipamento de baixa voltagem não tenha proteção contra humidade	<b>IPX4</b>
Este produto contém gases fluorados de efeito de estufa, hermeticamente selados	
Designação do gás	R134a
Peso	0,26 kg



Potencial de aquecimento global (GWP)	1430
---------------------------------------	------

- 1) Com referência a EN 61121. 9 kg de algodão centrifugado a 1000 rpm.
- 2) Com referência a EN 61121. 4,5 kg de algodão centrifugado a 1000 rpm.
- 3) Consumo de energia por ano em kWh, baseado em 160 ciclos de secagem com o programa padrão para algodão, com carga completa ou parcial, e no consumo dos modos de poupança de energia. O consumo de energia real por ciclo depende da forma como o aparelho é utilizado (REGULAMENTAÇÃO (UE) N.º 392/2012).
- 4) Com referência a EN 61121.

A informação indicada na tabela acima está em conformidade com a regulamentação 392/2012 e com a directiva de implementação 2009/125/CE da Comissão da UE.

## 13. ACESSÓRIOS

### 13.1 Kit de empilhamento

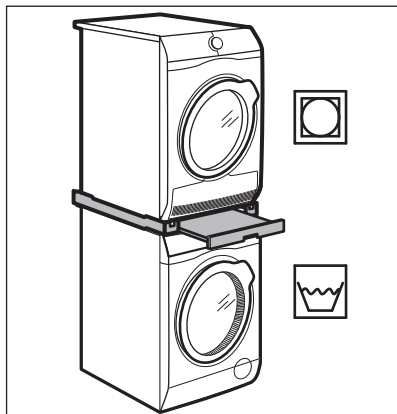

Nome do acessório: SKP11GW, STA9GW

Está disponível nos agentes autorizados.

O kit de empilhamento pode ser utilizado apenas entre as máquinas de lavar roupa e os secadores de roupa especificados no folheto. Consulte o folheto em anexo.

Leia atentamente as instruções fornecidas com o acessório.

### 13.2 Kit de escoamento

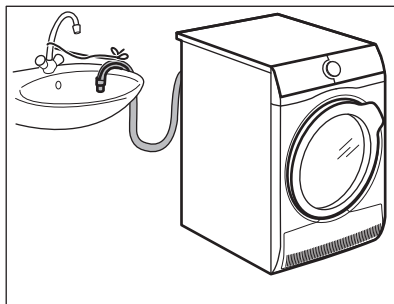

Nome do acessório: DK11.

Disponível nos concessionários autorizados (pode ser instalado em alguns tipos de secadores de roupa)

O kit de instalação destina-se ao escoamento contínuo da água condensada para uma bacia, sifão, ralo, etc. Após a instalação, o depósito de água é escoado automaticamente. O depósito de água tem de ficar no aparelho.

A mangueira instalada tem de ficar a uma altura mínima de 50 cm e máxima de 100 cm em relação ao pavimento. A mangueira não pode ficar enrolada. Se possível, reduza o comprimento da mangueira.

Leia atentamente as instruções fornecidas com o acessório.

### 13.3 Pedestal com gaveta

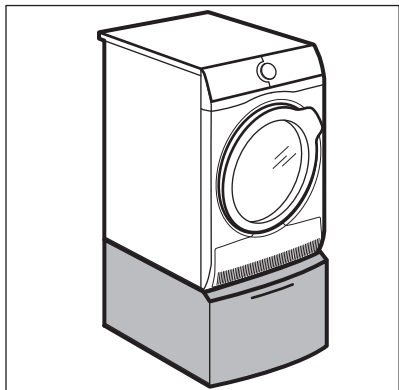

Nome do acessório: PDSTP10, E6WHPED2.

Está disponível nos agentes autorizados.

Para elevar o aparelho e facilitar a carga e a descarga da roupa.

A gaveta pode ser utilizada para guardar roupa, por exemplo: toalhas, produtos de limpeza, etc.

Leia atentamente as instruções fornecidas com o acessório.

## 14. GUIA RÁPIDO

### 14.1 Utilização diária

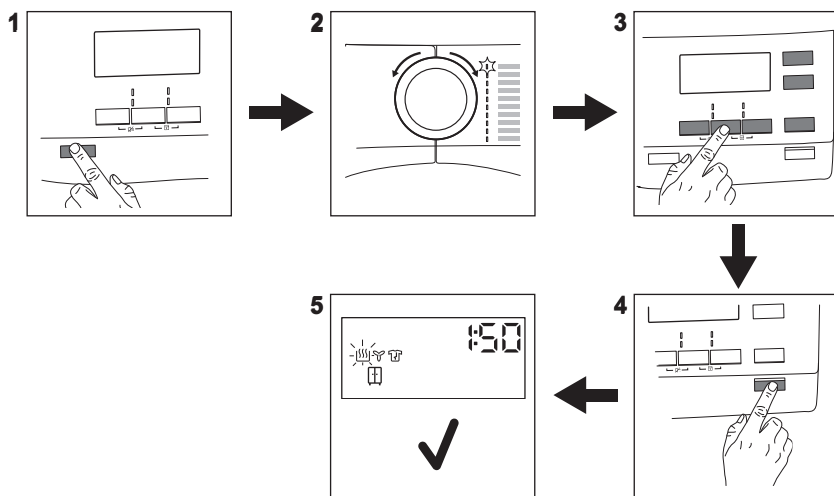

1. Prima o botão **On/Off** para ativar o aparelho.
2. Utilize o seletor de programas para selecionar o programa.
3. Para ativar ou desativar uma opção, toque no botão ou na combinação de 2 botões correspondente.

4. Toque no botão **Início/Pausa**.
5. O aparelho inicia o programa.

## 14.2 Limpar o filtro

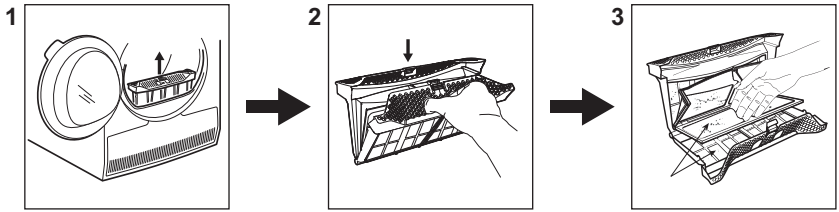

No fim de cada ciclo, o símbolo *filtro* acende-se para indicar que é necessário limpar o filtro.

1. Abra a porta. Puxe o filtro para cima.

2. Pressione o gancho para abrir o filtro.
3. Retire o algodão à mão das duas partes do filtro. Coloque o algodão no lixo.

## 14.3 Programa

Programa	Carga 1)	Etiqueta/propriedades do tecido
Algod. Eco	9 kg	Ciclo para deixar algodão com o nível de secura "algodão seco para guardar", com a máxima poupança de energia.
Algod.	9 kg	Ciclo concebido para deixar todos os tipos de algodão prontos para guardar (seco para guardar).
Sintéticos	3,5 kg	Tecidos sintéticos e mistos.
Mix	3 kg	Algodão e tecidos sintéticos.
Lana/Lãs	1 kg	Tecidos de lã. Secagem suave para lãs de lavar à mão. Remova imediatamente as peças quando o programa terminar.
Seda	1 kg	Secagem suave para sedas de lavar à mão.
Ropa de cama/Lençóis	3 kg	Roupa de cama, como lençóis simples e duplos, fronhas, capas de edredão.
Fácil Plancha/Engomar	1,5 kg (ou 5 camisas)	Tecidos delicados que requerem uma passagem a ferro mínima. Os resultados da secagem podem variar consoante os diferentes tipos de tecido. Deve sacudir a roupa antes de a colocar no aparelho. Quando o programa terminar, remova imediatamente as peças e coloque-as num cabide.
Outdoor	2 kg	Roupa de exterior, técnica e desportiva ou casacos impermeáveis e ventilados, casacos com forro amovível de velo ou outro material isolante. Roupa adequada para secagem em secador.

Programa	Carga <sup>1)</sup>	Etiqueta/propriedades do tecido 
Sports	2 kg	Roupa desportiva, tecidos finos e leves, microfibras e poliéster.

<sup>1)</sup> O peso máximo refere-se a peças secas.

## 15. FOLHA DE INFORMAÇÃO DE PRODUTO DE ACORDO COM O REGULAMENTO 1369/2017 DA UE

Folha de informação de produto	
Marca comercial	AEG
Modelo	T8DEE942, PNC916098536
Capacidade nominal em kg	9
Máquina de secar roupa por ventilação ou condensação	Condensador
Classe de eficiência energética	A++
Consumo de energia anual em kWh, com base em 160 ciclos de secagem do programa normal de algodão em carga total e em carga parcial e consumo dos modos de baixo consumo de energia. O valor real do consumo de energia por ciclo dependerá do modo de utilização do aparelho.	258,70
Máquina de secar roupa automática ou não automática	Automático
Consumo de energia do programa normal de algodão em carga total em kWh	2,21
Consumo de energia do programa normal de algodão em carga parcial em kWh	1,16
Consumo de energia em modo desligado em W	0,13
Consumo de energia em modo inativo em W	0,13
Duração em minutos do modo inativo	10
O "programa normal de algodão" usando em carga total e carga parcial é o programa de secagem normal a que se referem as informações constantes do rótulo e da ficha; este programa é adequado para a secagem de roupa de algodão com um teor de humidade normal e é o programa mais eficiente para o algodão em termos de consumo de energia.	
Duração ponderada em minutos do "programa normal de algodão em carga total e em carga parcial"	138
Duração em minutos do "programa normal de algodão em carga total"	185

Duração em minutos do "programa normal de algodão em carga parcial"	103
Classe de eficiência de condensação determinada por escala de G (menos eficiente) a A (mais eficiente)	B
Eficiência média em percentagem da condensação do programa normal de algodão em carga total	81
Eficiência média em percentagem da condensação do programa normal de algodão em carga parcial	81
Eficiência ponderada da condensação do "programa normal de algodão em carga total e em carga parcial"	81
Nível da potência sonora em dB	65
Eletrrodoméstico de encastrar S/N	Não

A informação indicada na tabela acima está em conformidade com a regulamentação 392/2012 e com a directiva de implementação 2009/125/CE da Comissão da UE.

## 16. PREOCUPAÇÕES AMBIENTAIS

Recicle os materiais que apresentem o símbolo . Coloque a embalagem nos contentores indicados para reciclagem. Ajude a proteger o ambiente e a saúde pública através da reciclagem dos aparelhos eléctricos e electrónicos. Não elimine os aparelhos que tenham o

símbolo  juntamente com os resíduos domésticos. Coloque o produto num ponto de recolha para reciclagem local ou contacte as suas autoridades municipais.

## CONTENIDO

1. INFORMACIÓN SOBRE SEGURIDAD.....	31
2. INSTRUCCIONES DE SEGURIDAD.....	33
3. DESCRIPCIÓN DEL PRODUCTO.....	35
4. PANEL DE CONTROL.....	36
5. PROGRAMA.....	37
6. OPCIONES.....	40
7. ANTES DEL PRIMER USO.....	41
8. USO DIARIO.....	42
9. CONSEJOS.....	45
10. MANTENIMIENTO Y LIMPIEZA.....	46
11. SOLUCIÓN DE PROBLEMAS.....	50
12. DATOS TÉCNICOS.....	52
13. ACCESORIOS.....	54
14. <b>GUÍA RÁPIDA</b> .....	55
15. HOJA DE INFORMACIÓN DEL PRODUCTO EN REFERENCIA A LA REGULACIÓN DE E.U. 1369/2017.....	56

## PARA OBTENER RESULTADOS PERFECTOS

Gracias por escoger este producto AEG. Este artículo ha sido creado para ofrecer un rendimiento impecable durante muchos años, con innovadoras tecnologías que facilitarán su vida y prestaciones que probablemente no encuentre en electrodomésticos corrientes. Por favor, dedique algunos minutos a la lectura para disfrutar de todas sus ventajas.

Consulte en nuestro sitio web:



Obtener consejos, folletos, soluciones a problemas e información de servicio y reparación:

**[www.aeg.com/support](http://www.aeg.com/support)**



Registrar su producto para recibir un mejor servicio:

**[www.registreaeg.com](http://www.registreaeg.com)**



Adquirir accesorios, artículos de consumo y recambios originales para su aparato:

**[www.aeg.com/shop](http://www.aeg.com/shop)**

## ATENCIÓN Y SERVICIO AL CLIENTE

Le recomendamos que utilice recambios originales.

Al contactar con nuestro centro autorizado de servicio técnico, cerciórese de tener la siguiente información a mano: Modelo, PNC, Número de serie.

La información se puede encontrar en la placa de características.

 Advertencia / Precaución-Información sobre seguridad

 Información general y consejos

 Información sobre el medio ambiente

Salvo modificaciones.

## 1. INFORMACIÓN SOBRE SEGURIDAD

Antes de empezar a instalar y utilizar el aparato, lea atentamente las instrucciones facilitadas. El fabricante no se hace responsable de lesiones o daños producidos como resultado de una instalación o un uso incorrectos. Conserve siempre estas instrucciones en lugar seguro y accesible para futuras consultas.



- Lea las instrucciones suministradas.

### 1.1 Seguridad de niños y personas vulnerables



#### **ADVERTENCIA!**

Existe riesgo de sufrir asfixia, lesiones o incapacidad permanente.

- Este aparato puede ser utilizado por niños de 8 años en adelante y personas cuyas capacidades físicas, sensoriales o mentales estén disminuidas o que carezcan de la experiencia y conocimientos suficientes para manejarlo, siempre que cuenten con las instrucciones o la supervisión sobre el uso del electrodoméstico de forma segura y comprendan los riesgos.
- Es necesario mantener alejados del aparato a los niños entre 3 y 8 años, así como a las personas con minusvalías importantes y complejas, salvo que estén bajo supervisión continua.
- Es necesario mantener alejados del aparato a los niños de menos de 3 años salvo que estén bajo supervisión continua.
- No deje que los niños jueguen con el aparato.
- Mantenga todo el material de embalaje fuera del alcance de los niños y deséchelo de forma adecuada.
- Mantenga los detergentes fuera del alcance de los niños.
- Mantenga a los niños y mascotas alejados del aparato cuando la puerta se encuentre abierta.

- Si este aparato tiene un bloqueo de seguridad para niños, debe activarlo.
- La limpieza y mantenimiento de usuario del aparato no podrán ser realizados por niños sin supervisión.

## 1.2 Seguridad general

- No cambie las especificaciones de este aparato.
- Si la secadora está colocada sobre una lavadora, utilice el kit de torre. El kit de apilado, disponible en su proveedor autorizado, solamente puede usarse con el aparato especificado en las instrucciones que se suministran con el accesorio. Léalas atentamente antes de la instalación (consulte el folleto de instalación).
- El aparato se puede instalar de forma independiente o debajo de una encimera con el espacio adecuado (consulte el folleto de instalación).
- El aparato no se debe instalar detrás de puertas que puedan bloquearse, de puertas correderas o de puertas con bisagras por el lado contrario al del aparato que impidan la apertura completa de la puerta.
- Vigile que ninguna alfombra, estera ni cualquier otra cobertura del suelo obstruya las aberturas de ventilación de la base.
- **ATENCIÓN:** El aparato no se debe alimentar a través de un dispositivo de conmutación externo, como un temporizador, ni conectarse a un circuito que se encienda y apague regularmente por un servicio público.
- Conecte el enchufe a la toma de corriente únicamente cuando haya terminado el procedimiento de instalación. Asegúrese de que la toma de corriente quede accesible una vez instalado el aparato.
- Si el cable de alimentación eléctrica sufre algún daño, el fabricante, su servicio técnico autorizado o un profesional cualificado tendrán que cambiarlo para evitar riesgos eléctricos.



- No supere la carga máxima de 9 kg (consulte el capítulo “Tabla de programas”).
- No utilice el aparato si los productos se han manchado con químicos industriales.
- Limpie las pelusas por los restos de embalaje que se hayan acumulado alrededor del aparato.
- No utilice el aparato sin un filtro. Limpie el filtro de pelusas antes o después de cada uso.
- No utilice la secadora para secar prendas no lavadas.
- Las prendas que se hayan ensuciado con sustancias como aceite de cocina, acetona, alcohol, gasolina, queroseno, quitamanchas, aguarrás, ceras y quitaceras se deben lavar en agua caliente con una cantidad adicional de detergente antes de secarlas en la secadora.
- Las prendas como gomaespuma (espuma de látex), gorros de ducha, tejidos impermeables, prendas y artículos forrados de goma o almohadas con rellenos de gomaespuma no se deben secar en la secadora.
- Los suavizantes o productos similares se deben utilizar tal y como se especifica en las instrucciones del fabricante del producto.
- Retire todos los objetos que puedan suponer riesgo de incendio, como encendedores o cerillas.
- **ADVERTENCIA:** No detenga nunca una secadora de tambor antes de finalizar el ciclo de secado a menos que todas las prendas se retiren rápidamente y se extiendan para disipar el calor.
- Antes de proceder con cualquier operación de mantenimiento, apague el aparato y desconecte el enchufe de la red.

## 2. INSTRUCCIONES DE SEGURIDAD

### 2.1 Instalación

- Retire todo el embalaje.
- No instale ni utilice un aparato dañado.
- Siga las instrucciones de instalación suministradas con el aparato.
- Tenga cuidado al mover el aparato, porque es pesado. Utilice siempre guantes de protección y calzado cerrado.
- No instale ni utilice el aparato en lugares con temperaturas que puedan

ser inferiores a 5 °C o superiores a 35°C.

- El área del suelo donde se instala el aparato debe ser plana, estable, resistente al calor y limpia.
- Compruebe que el aire circula libremente entre el aparato y el suelo.
- Mantenga siempre vertical del aparato cuando se desplace.
- La superficie posterior del aparato se debe colocar contra una pared.
- Cuando el aparato esté colocado en su posición permanente, compruebe si está correctamente nivelado con ayuda de un nivel de burbuja. De no estarlo, ajuste las patas hasta que lo esté.

## 2.2 Conexión eléctrica



### ADVERTENCIA!

Riesgo de incendios y descargas eléctricas.

- Conecte el enchufe a la toma de corriente únicamente cuando haya terminado la instalación. Asegúrese de tener acceso al enchufe del suministro de red una vez finalizada la instalación.
- El aparato debe conectarse a tierra.
- Asegúrese de que los parámetros de la placa de características son compatibles con los valores eléctricos del suministro eléctrico.
- Utilice siempre una toma con aislamiento de conexión a tierra correctamente instalada.
- No utilice adaptadores de enchufes múltiples ni cables prolongadores.
- No desconecte el aparato tirando del cable de conexión a la red. Tire siempre del enchufe.
- No toque el cable de red ni el enchufe con las manos mojadas.

## 2.3 Uso del aparato



### ADVERTENCIA!

Podrían producirse lesiones, descargas eléctricas, incendios, quemaduras o daños en el aparato.

- Este aparato está diseñado exclusivamente para uso doméstico.

- No seque prendas dañadas (rasgadas, deshilachadas) que tengan acolchados o rellenos.
- Si ha lavado la ropa con un quitamanchas, realice un ciclo de aclarado adicional antes de iniciar el ciclo de secado.
- Seque únicamente prendas aptas para secar en el aparato. Siga las instrucciones de limpieza de la etiqueta de la prenda.
- No beba ni prepare alimentos con el agua de condensación/destilada. Puede provocar problemas de salud en las personas y los animales domésticos.
- No se siente ni se ponga de pie sobre la puerta abierta del aparato.
- No utilice el aparato para secar prendas que goteen.

## 2.4 Luces interiores



### ADVERTENCIA!

Existe riesgo de lesiones.

- Radiación de LED visible; no mire directamente al haz de luz.
- La lámpara LED se usa para iluminar el tambor. Esta lámpara no se puede reutilizar con otros fines de iluminación.
- Antes de cambiar la luz interna, diríjase al servicio técnico autorizado.

## 2.5 Mantenimiento y limpieza



### ADVERTENCIA!

Podría sufrir lesiones o dañar el aparato.

- No utilice pulverizadores ni vapor de agua para limpiar el aparato.
- Limpie el aparato con un paño suave humedecido. Utilice solo detergentes neutros. No utilice productos abrasivos, estropajos duros, disolventes ni objetos metálicos.
- Tenga cuidado al limpiar el aparato para evitar daños al sistema de refrigeración.

## 2.6 Compresor



### ADVERTENCIA!

Podría dañar el aparato.

- El compresor y su sistema en la secadora de tambor contiene un agente especial sin flúor-cloro-hidrocarburos. Este sistema debe quedar hermético. Los daños al sistema pueden provocar fugas.

### 2.7 Asistencia

- Para reparar el aparato, póngase en contacto con el centro de servicio autorizado.
- Utilice solamente piezas de recambio originales.

### 2.8 Eliminación



**ADVERTENCIA!**  
Existe riesgo de lesiones o asfixia.

- Desconecte el aparato de la red eléctrica y del suministro de agua.
- Corte el cable eléctrico cerca del aparato y deséchelo.
- Retire el pestillo de la puerta para evitar que los niños o las mascotas queden atrapados en el tambor.
- Deseche el aparato de acuerdo con los requisitos de la normativa local con respecto residuos de aparatos eléctricos y electrónicos (WEEE/RAEE).

## 3. DESCRIPCIÓN DEL PRODUCTO

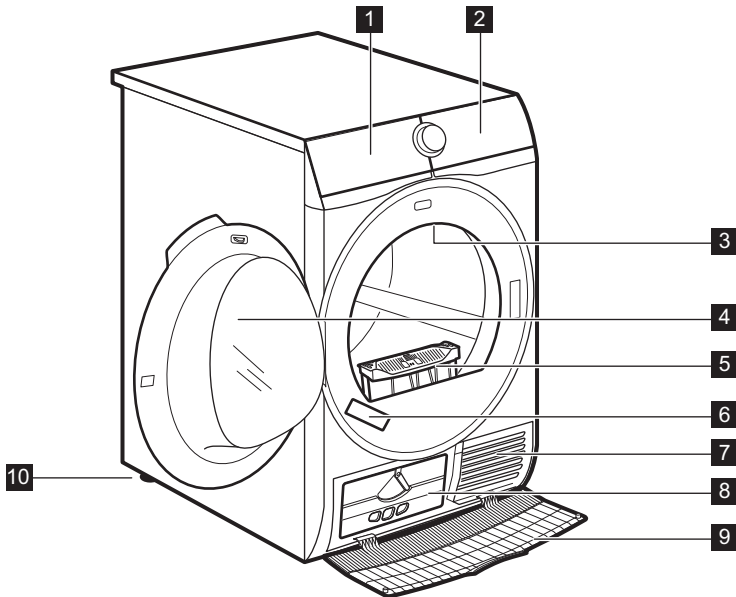

- 1 Depósito de agua
- 2 Panel de control
- 3 Luces interiores
- 4 Puerta del aparato

- 5 Filtro
- 6 Placa de características
- 7 Ranuras de ventilación
- 8 Tapa del condensador

9 Cubierta del condensador

10 Patas ajustables

**i** Para facilitar la carga de la colada o la instalación, la puerta es reversible. (consulte el folleto separado).

## 4. PANEL DE CONTROL

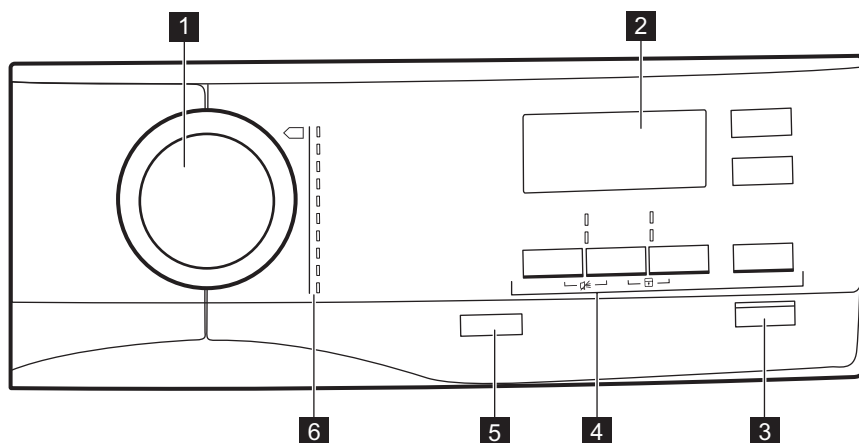

1 Selector de programas

2 Pantalla

3 Tecla Inicio/Pausa

4 Opciones

5 Tecla con On/Off *Auto Off* función

6 Programas

### 4.1 Pantalla

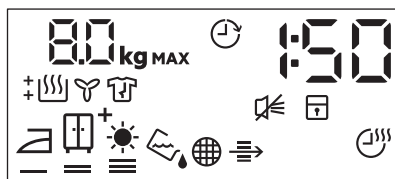

Símbolo de la pantalla	Descripción de los símbolos
	carga de colada máxima
	opción de inicio diferido activada
	selección de inicio diferido (30min-20h)
	indicación de duración de ciclo
	señal acústica apagada
	bloqueo de seguridad encendido
	secado de la colada: seco plancha, seco armario, seco armario +, extra seco
	indicador: <i>vacíe el depósito de agua</i>
	indicador: <i>limpie el filtro</i>
	indicador: <i>compruebe el condensador</i>
	opción tiempo secado activada
	selección de programa de tiempo (10 min- 2 h)
	indicador: <i>fase de secado</i>
	indicador: <i>fase antiarrugas</i>
	indicador: <i>fase de enfriamiento</i>

## 5. PROGRAMA

Programa	Carga <sup>1)</sup>	Propiedades / Marca de tejido
<sup>2)</sup> Algod. Eco	<b>9 kg</b>	Ciclo para secar algodón con un nivel de secado "algodones armario", con el máximo ahorro energético. /
Algod.	<b>9 kg</b>	Ciclo definido para secar todo tipo de algodón listo para guardar (seco armario). /
Sintéticos	<b>3,5 kg</b>	Tejidos sintéticos y mixtos. /
Mix	<b>3 kg</b>	Tejidos de algodón y sintéticos. /





Programa	Carga <sup>1)</sup>	Propiedades / Marca de tejido
Lana/Lãs  	1 kg	<p>Tejidos de lana. Secado suave de prendas de lana lavables a mano. Retire inmediatamente las prendas cuando el programa haya finalizado.</p> <div data-bbox="572 260 949 502" style="border: 1px solid black; padding: 5px; text-align: center;">   <p><b>WOOL HAND WASH SAFE</b></p> </div> <p>El ciclo de secado de prendas de lana de esta lavadora ha sido aprobado por The Woolmark Company para el secado de productos con la etiqueta de la prenda "lavado a mano" siempre que las prendas se sequen de acuerdo con las instrucciones indicadas por el fabricante de esta lavadora. Siga la etiqueta de la prenda para las demás instrucciones de la colada. M1717 El símbolo Woolmark es una marca de certificación en muchos países.</p>
Seda 	1 kg	Secado suave de prendas de seda lavables a mano. / 
Ropa de cama/Lençóis	3 kg	Ropa de cama como sábanas sencillas y dobles, fundas de almohada, funda de edredón. / 
Fácil Plancha/Engomar	1,5 kg (o 5 camisas)	Tejidos de cuidado fácil que precisan un esfuerzo mínimo de planchado. El resultado de secado puede variar según el tipo de tejido. Sacuda las prendas antes de colocarlas en el aparato. Cuando termine el programa, extraiga inmediatamente las prendas y colóquelas en perchas. / 
Outdoor 	2 kg	Prendas de exterior, técnicas, tejidos deportivos, chaquetas impermeables y transpirables, chaquetas con forro extraíble o aislamiento interno. Adecuados para secadora. / 

Programa	Carga <sup>1)</sup>	Propiedades / Marca de tejido
Sports	2 kg	Ropa deportiva, tejidos finos y ligeros, microfibra, poliéster. / 

1) El peso máximo se refiere a prendas secas.

2) El programa  Algod. Eco es el "programa estándar de algodón" de acuerdo con el Reglamento 392/2012 de la Comisión de la Unión Europea y es adecuado para secar las prendas húmedas de algodón normales y el programa más eficaz en cuanto a consumo de energía para secar coladas de algodón mojadas.

## 5.1 Programas y selección de opciones

Programas <sup>1)</sup>	Nivel de Sec.	Opciones			
		Silencioso	Anti-arrugas/rugas	Refrescar	Tiempo/Tiempo
 Algod. Eco			■		
Algod.	■	■	■	■	■
Sintéticos	■ 2)	■	■	■	■
Mix			■	■	■
Lana/Lãs  					■ 3)
Seda 			■		
Ropa de cama/Lençóis			■		
Fácil Plancha/Engomar			■		
Outdoor 					
Sports			■		





1) Junto con el programa se pueden ajustar 1 o más opciones.

2)  - *seco armario+* de nivel Nivel de Sec. no está disponible con Sintéticos.

3) Consulte el capítulo OPCIONES: Tiempo/Tiempo en programa Lana/Lãs

## 5.2 Valores de consumo

Los ajustes de programas	Centrifugado a / humedad residual	Tiempo de secado <sup>1)</sup>	Consumo de energía <sup>2)</sup>
Algod. Eco 9 kg			

Los ajustes de programas	Centrifugado a / humedad residual	Tiempo de secado <sup>1)</sup>	Consumo de energía <sup>2)</sup>
 <i>seco armario</i>	1400 rpm / 50%	160 min	1,88 kWh
	1000 rpm / 60%	185 min	2,21 kWh
Algod. 9 kg			
 <i>seco plancha/engomar</i>	1400 rpm / 50%	107 min	1,27 kWh
	1000 rpm / 60%	129 min	1,57 kWh
Algod. <b>Eco</b> 4,5 kg			
 <i>seco armario</i>	1400 rpm / 50%	88 min	0,97 kWh
	1000 rpm / 60%	103 min	1,16 kWh
Sintéticos 3,5 kg			
 <i>seco armario</i>	1200 rpm / 40%	56 min	0,56 kWh
	800 rpm / 50%	69 min	0,78 kWh



1) Para cargas parciales, el tiempo de ciclo es más corto y el dispositivo consume menos energía.



2) La temperatura ambiente inadecuada o la ropa poco centrifugada pueden prolongar el tiempo del ciclo y aumentar el consumo de energía.



## 6. OPCIONES



### 6.1 Nivel de Sec.

Esta opción le ayuda a conseguir el secado necesario. Selecciones posibles:

  - listo para planchar - nivel **seco plancha**.

  - listo para guardar - nivel **seco armario** - selección predeterminada que está en relación con el programa.

  <sup>+</sup> - listo para guardar - nivel **seco armario +**.

   - listo para guardar - nivel **extra seco**.

### 6.2 Silencioso

El aparato funciona con un nivel bajo de ruido y sin afectar a la calidad de secado. El aparato funciona despacio con un mayor tiempo de ciclo.

### 6.3 ECO

Esta opción está activada por defecto con todos los programas.

El consumo de energía se encuentra a un nivel mínimo.

### 6.4 Anti-arrugas/rugas

Prolonga hasta 120 minutos la fase de antiarrugas extra (30 minutos) al final del ciclo de secado. Después de la fase de secado, el tambor gira de vez en cuando para evitar arrugas. La colada se puede retirar durante la fase antiarrugas.



## 6.5 Refrescar

Para airear las prendas que han estado guardadas. La carga máxima no puede superar 1 kg.

## 6.6 Tiempo/Tempo

Para algodón, sintéticos y mixtos. Permite que el usuario ajuste el secado desde un mínimo de 10 min hasta un máximo de 2 horas (a intervalos de 10 min). Cuando esta opción está al máximo, el indicador de carga desaparece.

## 6.7 Tiempo/Tempo programa Lana/Lãs encendido

Opción aplicable para el programa Lana/Lãs y para ajustar el nivel de secado final a más o menos seco.

## 6.8 Inicio Diferido



Permite diferir el inicio del programa de secado desde un mínimo de 30 minutos a un máximo de 20 horas.

1. Ajuste el programa de secado y las opciones.
2. Toque el botón Inicio Diferido repetidamente.

La hora de inicio diferido se muestra en la pantalla (por ejemplo, 12h si el programa tiene que empezar transcurridas 12 horas.)

3. Para activar la opción Inicio Diferido, toque el botón Inicio/Pausa.

El tiempo hasta el inicio disminuye en la pantalla.

## 6.9 Alarm.

El sonido se oye:

- al final del ciclo
  - al inicio y fin de la fase antiarrugas
- La opción de señal acústica está siempre activada por defecto. Puede utilizar esta opción para activar o desactivar el sonido.

# 7. ANTES DEL PRIMER USO



Los bloqueos traseros del tambor se eliminan automáticamente al activar la secadora por primera vez. Es posible oír algún ruido.

### Para desbloquear los bloqueos traseros del tambor:

1. Encienda el electrodoméstico.
  2. Ajuste cualquier programa.
  3. Pulse el botón Inicio/Pausa.
- El tambor empieza a girar. Los bloqueos traseros del tambor se desactivan automáticamente.

### Antes de usar el aparato para secar prendas:

- Limpie el tambor de la secadora con un paño húmedo.
- Inicie un programa de 1 hora con ropa húmeda.



Al inicio del ciclo de secado (3-5 min.), es posible que se produzca un sonido ligeramente más alto. Esto se debe a la puesta en marcha del compresor. Es algo normal en aparatos que los utilizan, como frigoríficos y congeladores.

## 7.1 Olor extraño

El aparato está bien embalado.

Después de desembalar el producto se puede emitir un olor inusual. Esto es normal en los productos nuevos.

Los aparatos están contruidos con varios tipos de materiales diferentes que en conjunto pueden generar un olor extraño.

Con el tiempo de uso, después de unos pocos ciclos de secado, el olor desaparece gradualmente.

## 7.2 Ruidos

- i** Se pueden oír diferentes ruidos en diferentes momentos del ciclo de secado. Son sonidos de funcionamiento normales.

### Compresor en funcionamiento.

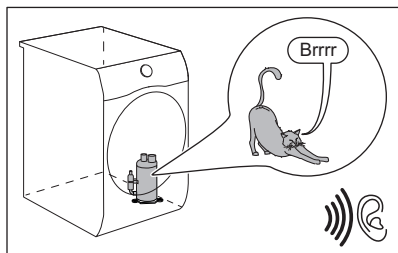

### Tambor girando.

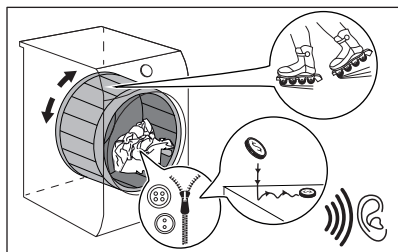

### Ventiladores en funcionamiento.

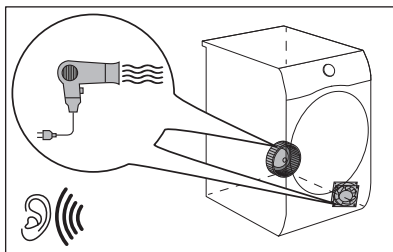

### Bomba en funcionamiento y transferencia del condensado al depósito.

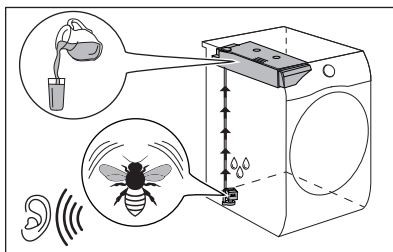

## 8. USO DIARIO





### 8.1 Preparación de la colada

-  Muy a menudo la ropa después del ciclo de lavado se enreda por completo. El secado de ropa enredada es ineficiente. Para asegurar un flujo de aire adecuado y un secado uniforme, se recomienda agitar y cargar una por una las prendas en la secadora.

Para asegurar un proceso de secado adecuado:

- Cierre las cremalleras.
- Cierre las fundas de edredones.
- No seque cintas ni lazos sueltos (por ejemplo, de delanteras). Átelos antes de iniciar un programa.
- Vacíe todos los bolsillos.
- Dé la vuelta a las prendas que tengan una capa interna de algodón. La capa de algodón debe quedar hacia fuera.
- Ajuste siempre el programa apropiado para el tipo de colada.
- No mezcle colores claros y oscuros.
- Utilice un programa apropiado para algodón, jerséis y ropa de punto para reducir el encogido.
- No supere la carga máxima indicada en el capítulo de programas o mostrada en pantalla.

- Seque solamente prendas aptas para secadora de tambor. Consulte la etiqueta de las prendas.
- No seque prendas grandes y pequeñas juntas. Las prendas pequeñas pueden introducirse dentro de las grandes seguir mojadas.
- Agite la ropa y las telas grandes antes de colocarlas en la secadora. Es para evitar áreas húmedas en el interior del tejido después del ciclo de secado.

Etiqueta del tejido	Descripción
	La colada es adecuada para secadora de tambor.
	La colada es adecuada para secadora de tambor a alta temperatura.
	La colada es adecuada para secadora de tambor a baja temperatura solamente.
	La colada no es adecuada para secadora de tambor.

## 8.2 Cargar la colada



### PRECAUCIÓN!

Asegúrese de que la colada no se queda atrapada entre la puerta del aparato y la junta de goma.

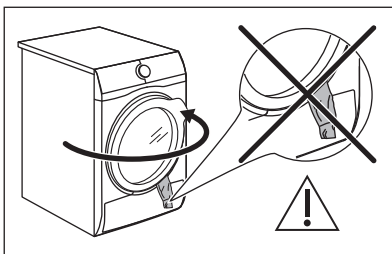

1. Tire de la puerta del aparato y ábrala.
2. Cargue las prendas una a una.
3. Cierre la puerta del aparato.

## 8.3 Encendido del aparato

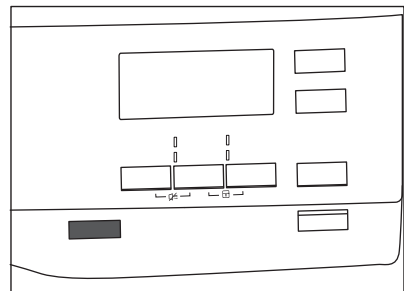

Para encender el aparato:

Pulse el botón On/Off.

Si el aparato está encendido, aparecerán varios indicadores en la pantalla.

## 8.4 Función Auto Off

Para reducir el consumo de energía, la función Auto Off apaga automáticamente el aparato:

- si el botón táctil Inicio/Pausa no se toca durante 5 minutos.
- 5 minutos después de terminar el ciclo.

Pulse el botón On/Off para encender el aparato.

Si el aparato está encendido, aparecerán varios indicadores en la pantalla.

## 8.5 Configurar un programa

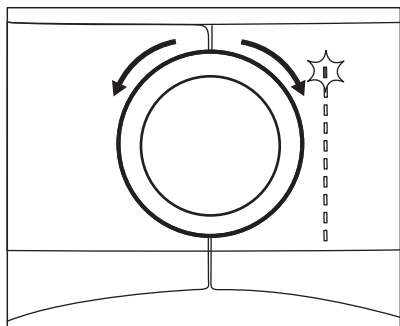

Utilice el selector de programas para ajustar el programa necesario. En la pantalla aparece la duración aproximada del programa.



El tiempo de secado real depende del tipo de carga (cantidad y composición), de la temperatura de la estancia y de la humedad de la colada tras el centrifugado.

## 8.6 Opciones

Junto con el programa se pueden ajustar 1 o más opciones especiales.

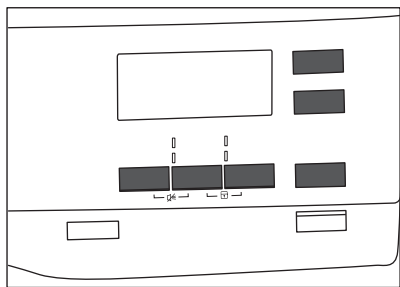

Para activar o desactivar una opción, toque el botón correspondiente o una combinación de dos botones. su símbolo aparece en la pantalla o el LED de encima del botón correspondiente se enciende.

## 8.7 Opción de bloqueo para niños

El bloqueo de seguridad para niños se puede ajustar para evitar que los niños

jueguen con el aparato. La opción de bloqueo para niños bloquea todas las teclas táctiles y el selector de programas (esta opción no bloquea la tecla **On/Off**).

Puede activar la opción de bloqueo para niños:

- antes de tocar la tecla **Inicio/Pausa**; el aparato no puede empezar
- después de tocar la tecla **Inicio/Pausa**; la selección de opciones y programas no está disponible.

## Activación de la opción de bloqueo para niños:

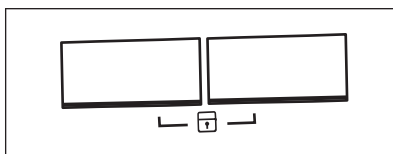

1. Encienda la secadora.
2. Seleccione uno de los programas disponibles.
3. Mantenga pulsadas al mismo tiempo las 2 teclas.

El símbolo  aparece en la pantalla.

4. Para desactivar el bloqueo para niños, toque las teclas situadas arriba hasta que desaparezca el símbolo.

## 8.8 Inicio de un programa

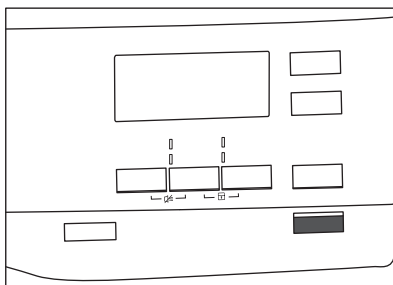

Para iniciar el programa:

Toque la tecla **Inicio/Pausa**.

El aparato se inicia y el LED situado sobre la tecla deja de parpadear y se queda encendido.

## 8.9 Cambio de programa

Para cambiar un programa:

1. Pulse la tecla On/Off para apagar el aparato.
2. Pulse de nuevo la tecla On/Off para encender el aparato.
3. Ajuste de un nuevo programa.

## 8.10 Fin de programa



Limpie el filtro y vacíe el depósito de agua después de cada ciclo de secado. (Consulte el capítulo MANTENIMIENTO Y LIMPIEZA.)

Cuando se termina el ciclo de secado, el símbolo aparece en la pantalla. Si se ha activado la opción Alarm., suena una señal acústica de forma intermitente durante un minuto.



Si no apaga el aparato, se inicia la fase antiarrugas (no activa en todos los programas). El símbolo intermitente señala que se está ejecutando la fase antiarrugas. La colada se puede retirar durante esta fase.

Para retirar la colada:

1. Pulse la tecla On/Off durante 2 segundos para apagar el aparato.
2. Abra la puerta del aparato.
3. Retire las prendas.
4. Cierre la puerta del aparato.

Posibles causas de resultados de secado insatisfactorios:

- Los ajustes predeterminados del nivel de sequedad son inadecuados. Véase el capítulo *Ajuste del nivel de sequedad por defecto*
- La temperatura es demasiado baja o demasiado alta. La temperatura ambiente óptima es entre 19°-24°C.

## 9. CONSEJOS

### 9.1 Consejos ecológicos

- Centrifuga bien la ropa antes de secarla.
- No supere los tamaños de carga que se especifican en el capítulo Programas.
- Limpie el filtro después de cada ciclo de secado.
- No utilice suavizante para lavar y después secar. En la secadora, las prendas se suavizan automáticamente.
- Use agua destilada como la que se usa para las planchas de vapor. Si fuera necesario, limpie el agua destilada antes (por ejemplo, con un filtro para el café) y retire cualquier partícula.

- Mantenga siempre libres las ranuras de ventilación situadas en la base del aparato.
- Asegúrese de que haya una buena ventilación donde se vaya a instalar el aparato.

### 9.2 Ajuste del nivel de secado predeterminado

Para cambiar el nivel de secado predeterminado:

1. Encienda el electrodoméstico.
2. Espere aproximadamente 8 segundos.
3. Seleccione uno de los programas disponibles.

4. Mantenga pulsados al mismo tiempo los botones **Nivel de Sec.** y **Anti-arrugas/rugas**.

En la pantalla aparece uno de estos símbolos:

 - Secado máximo

 - Secado extra

 - Secado estándar

5. Toque el botón **Inicio/Pausa** varias veces hasta que llegue al nivel de secado deseado.

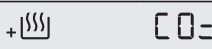
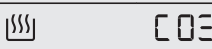
Nivel de secado	Símbolo en pantalla
Secado máximo	
Secado extra	
Secado estándar	

6. Para memorizar el ajuste mantenga pulsados los botones **Nivel de Sec.** y **Anti-arrugas/rugas** simultáneamente durante al aproximadamente 2 segundos.

### 9.3 Desactivación del indicador del depósito





*El indicador del depósito de agua está activado por defecto. Se ilumina al final*

*del ciclo de secado o durante el ciclo si el depósito de agua está lleno. Si el kit de desagüe se ha instalado, el depósito de agua se descarga automáticamente y el indicador puede desactivarse.*

Para desactivar el indicador:

1. Encienda el electrodoméstico.
2. Espere aproximadamente 8 segundos.
3. Seleccione uno de los programas disponibles.
4. Mantenga pulsados al mismo tiempo los botones **Anti-arrugas/rugas** y **Tiempo/Tempo**.

Una de las 2 configuraciones es posible:

- el indicador tanque/depósito:  está encendido si aparece el símbolo : el indicador del depósito de agua está permanentemente **activado**
- el indicador tanque/depósito:  está apagado si aparece el símbolo : el indicador del depósito de agua está permanentemente **desactivado**

## 10. MANTENIMIENTO Y LIMPIEZA

### 10.1 Limpieza del filtro

Al final de cada ciclo, aparece el símbolo  *filtro* en la pantalla y se debe limpiar el filtro.



El filtro recoge las hilachas durante el ciclo de secado.



Para conseguir las mejores prestaciones de secado, limpie el filtro regularmente. Los filtros atascados provocan ciclos más largos y un aumento del consumo de energía. Limpie el filtro a mano y, si es necesario, una aspiradora.



**PRECAUCIÓN!**

Evite el uso de agua para limpiar el filtro. En su lugar, tire la pelusa en el cubo de basura (evite la dispersión de la fibra plástica en el ambiente de agua).

1. Abra la puerta. Tire del filtro hacia arriba.

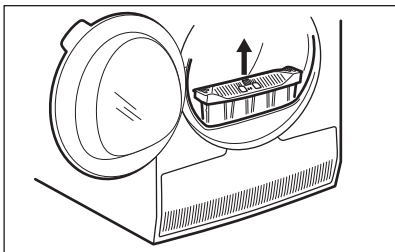

2. Empuje el gancho para abrir el filtro.

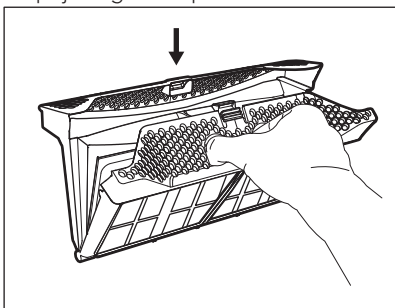

3. Recoja las hilachas con la mano de ambas partes internas del filtro.

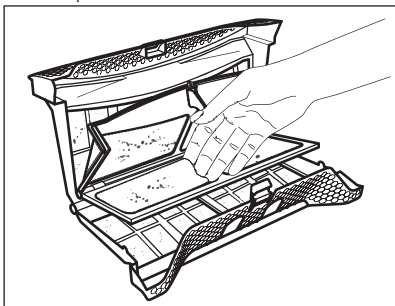

Vacíe las hilachas en una papelera.

4. Si es necesario, limpie el filtro con una aspiradora. Cierre el filtro.
5. Si fuera necesario, quite las hilachas de la zona del filtro y la junta. Puede

utilizar una aspiradora. Coloque el filtro dentro de la zona del filtro.

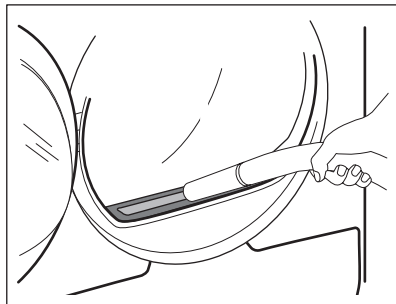

**10.2 Cómo vaciar el depósito de agua**

Vacíe el depósito para agua de condensación después de cada ciclo de secado.

Si el depósito de agua de condensación está lleno, el programa se detiene automáticamente. Aparece el símbolo  *tanque/depósito* en la pantalla y se debe vaciar el depósito de agua.

Para vaciar el agua de depósito:

1. Tire del depósito de agua y manténgalo en posición horizontal.

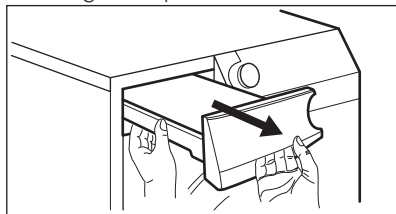

2. Saque la conexión de plástico y vacíe el agua en un fregadero o recipiente equivalente.

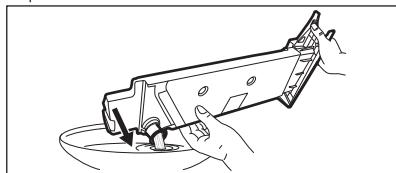

3. Vuelva a colocar la conexión de plástico en su sitio y ponga el contenedor de agua en su posición.
4. Para continuar el programa, pulse el botón Inicio/Pausa.

## 10.3 Limpieza del condensador

Si parpadea el símbolo  $\Rightarrow$  *condensador*, examine el condensador y su compartimento. Si hay suciedad, límpiela. Compruébelo como mínimo una vez cada 6 meses.



### ADVERTENCIA!

No toque el cable de la corriente con las manos húmedas. Existe riesgo de lesiones. Utilice guantes protectores. Limpie con cuidado para no dañar la superficie de metal.

Para examinarlos:

1. Abra la puerta. Tire del filtro hacia arriba.

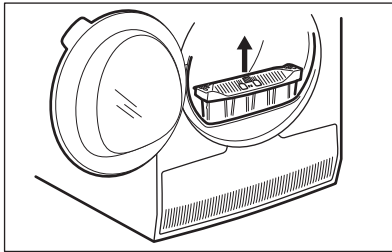

2. Abra la cubierta del condensador.

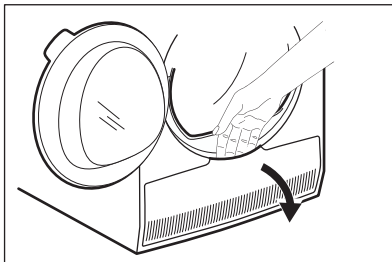

3. Gire la palanca para liberar la tapa del condensador.

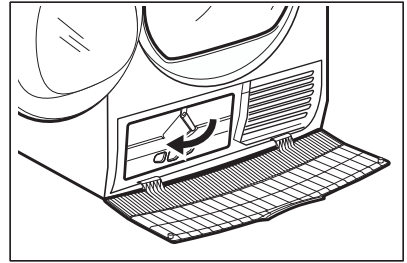

4. Baje la tapa del condensador.

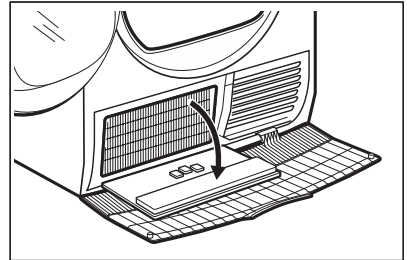

5. Si fuera necesario, quite la pelusa del condensador y su compartimento. Puede utilizar un paño húmedo y/o una aspiradora con un accesorio de cepillo.

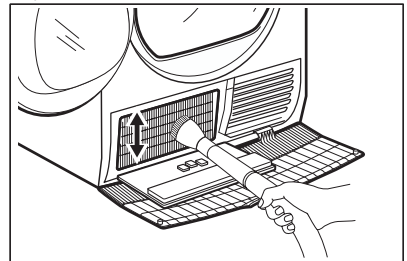

6. Cierre la tapa del condensador.
7. Gire la palanca hasta que encaje en su posición.
8. Vuelva a colocar el filtro.

## 10.4 Limpieza del sensor de humedad



### PRECAUCIÓN!

Riesgo de daños en el sensor de humedad. No utilice productos abrasivos ni estropajos de acero para limpiar el sensor.



Para asegurar los mejores resultados de secado, el aparato está equipado con un sensor de humedad metálico. Se encuentra en el lado interior del área de la puerta.

Con el tiempo, la superficie del sensor puede ensuciarse, lo que deteriora el rendimiento del secado.

Recomendamos limpiar el sensor por lo menos 3 o 4 veces o si observa la caída del rendimiento de secado.

Para limpiar, puede usar el lado más duro de una esponja lavavajillas y un poco de vinagre o detergente lavavajillas.

Para limpiar el sensor:

1. Abra la puerta de carga.
2. Limpie las superficies del sensor de humedad, frotando la superficie metálica varias veces.

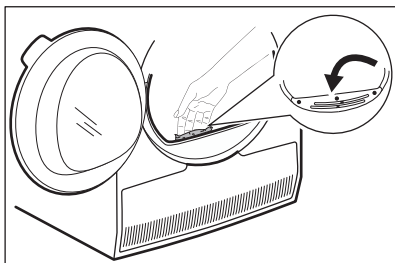

## 10.5 Limpieza del tambor



### ADVERTENCIA!

Desconecte el aparato antes de limpiarlo.

Utilice un detergente de jabón neutro estándar para limpiar la superficie interior del tambor y sus elevadores. Seque las superficies limpias con un paño suave.



### PRECAUCIÓN!

No utilice productos abrasivos ni estropajos de acero para limpiar el tambor.

## 10.6 Limpieza del panel de control y la carcasa

Utilice un detergente de jabón neutro estándar para limpiar el panel de control y la carcasa.

Utilice un paño húmedo para limpiar. Seque las superficies limpias con un paño suave.



### PRECAUCIÓN!

No utilice productos limpiamuebles ni productos de limpieza que puedan provocar corrosión.

## 10.7 Limpieza de las ranuras de ventilación

Utilice una aspiradora para eliminar la pelusa de las ranuras de ventilación.

## 11. SOLUCIÓN DE PROBLEMAS

Problema <sup>1)</sup>	Posible causa	Solución
La secadora de tambor no funciona.	La secadora no está conectada a la corriente eléctrica.	Conéctela a la toma de corriente. Compruebe el fusible de la caja de fusibles (instalación doméstica).
	La puerta está abierta.	Cierre la puerta.
	No se ha pulsado el botón On/Off.	Pulse el botón On/Off.
	No se ha tocado el botón Inicio/Pausa.	Toque el botón Inicio/Pausa.
	El aparato está en modo de espera.	Pulse el botón On/Off.
Los resultados del secado no son satisfactorios.	Selección de programa incorrecta.	Seleccione un programa adecuado. <b>2)</b>
	El filtro está obstruido.	Limpie el filtro. <b>3)</b>
	La opción Nivel de Sec. estaba ajustada en  <i>seco plancha/engomar</i> . <b>4)</b>	Cambie la opción Nivel de Sec. a un nivel más alto.
	La carga era demasiado grande.	No cargue la lavadora por encima de la carga máxima.
	Las ranuras de ventilación están atascadas.	Limpie las ranuras de ventilación de la base del aparato.
	Hay algo de suciedad en el sensor de humedad del tambor.	Limpie la superficie frontal del tambor.
	El nivel de secado no está ajustado al nivel deseado.	Ajuste el nivel de secado. <b>5)</b>
	El condensador está obstruido.	Limpie el condensador. <b>3)</b>
La puerta de carga no se cierra	El filtro no está fijado en su posición.	Coloque el filtro en la posición correcta.
	La colada está atascada entre la puerta y la junta.	Quite las prendas atascadas y cierre la puerta.
No se puede cambiar el programa ni las opciones.	Una vez iniciado un ciclo no se puede cambiar el programa o la opción.	Apague y vuelva a encender la secadora. Cambie el programa o la opción según sea necesario.

Problema 1)	Posible causa	Solución
No se puede seleccionar una opción. Se emite una señal acústica.	La opción que intenta seleccionar no está disponible para el programa seleccionado.	Apague y vuelva a encender la secadora. Cambie el programa o la opción según sea necesario.
No hay luz del tambor.	Luz del tambor defectuosa.	Póngase en contacto con el servicio técnico para cambiar la luz del tambor.
Aparece un tiempo de duración inesperado en la pantalla.	La duración de secado se calcula según el tamaño de la carga y la humedad.	Está automatizado: el aparato funciona correctamente.
Un programa está inactivo.	El depósito de agua está lleno.	Vacíe el depósito de agua, pulse el botón Inicio/Pausa. <b>3)</b>
El ciclo de secado es demasiado corto.	El tamaño de la carga es pequeño.	Seleccione un programa de tiempo. El valor del tiempo debe estar relacionado con la carga. Para secar una prenda o una pequeña colada recomendamos usar tiempos de secado cortos.
	La colada está demasiado seca.	Seleccione un tiempo de programa adecuado o un nivel de secado más alto (por ejemplo,  <i>extra seco</i> ).

Problema 1)	Posible causa	Solución
Ciclo de secado demasiado largo 6)	El filtro está obstruido.	Limpie el filtro.
	La carga es demasiado grande.	No cargue la lavadora por encima de la carga máxima.
	La colada no ha centrifugado lo suficiente.	Vuelva a centrifugar la colada en la lavadora.
	Temperatura ambiente demasiado baja o alta; esto no es una avería del aparato.	Asegúrese de que la temperatura ambiente esté entre +5°C y +35°C. La temperatura ambiente óptima para conseguir los mejores resultados de secado se encuentra entre 19° y 24°C.

1) Si hay un mensaje de error en la pantalla (p. e., **E51**): Apague y vuelva a encender la secadora. Seleccione un nuevo programa. Toque el botón táctil de Inicio/Pausa. Si el aparato no funciona, póngase en contacto con el servicio técnico y facilítele el código del error.

2) Siga la descripción de programas; consulte el capítulo PROGRAMAS.

3) Consulte el capítulo *CUIDADO Y LIMPIEZA* para obtener más información.

4) Solo secadoras con la opción Nivel de Sec..

5) Consulte el capítulo *CONSEJOS* para obtener más información.

6) Nota: el ciclo de secado finaliza automáticamente después de un máximo de 5 horas.

### 11.1 Posibles causas de resultados de secado insatisfactorios:

- El filtro está obstruido. El filtro obstruido hace que el secado sea ineficiente.
- Las ranuras de ventilación están atascadas.
- El sensor de humedad está sucio.
- El tambor está sucio.
- Los ajustes predeterminados del nivel de sequedad son inadecuados. Véase el capítulo *Ajuste del nivel de sequedad por defecto*
- La temperatura es demasiado baja o demasiado alta. La temperatura ambiente óptima es entre 19°-24°C.

## 12. DATOS TÉCNICOS

Altura x Ancho x Profundidad	850 x 600 x 600 mm (mm 665 máximos)
Profundidad máx. con la puerta del electrodoméstico abierta	1100 mm
Ancho máx. con la puerta del electrodoméstico abierta	950 mm
Altura regulable	850 mm (+ 15 mm - regulación de pies)
Volumen del tambor	118 l
Volumen de carga máxima	<b>9</b> kg

Voltaje	230 V
Frecuencia	50 Hz
Nivel de potencia de sonido	65 dB
Energía total	900 W
Clase de eficiencia energética	<b>A++</b>
Consumo de energía en el programa estándar de algodón con la carga. <sup>1)</sup>	<b>2,21 kWh</b>
Consumo de energía en el programa de algodón estándar con la carga parcial. <sup>2)</sup>	<b>1,16 kWh</b>
Consumo de energía anual <sup>3)</sup>	258,70 kWh
Absorción de energía en el modo sin apagar <sup>4)</sup>	0,13 W
Absorción de energía en modo Apagado <sup>4)</sup>	0,13 W
Tipo de uso	Doméstico
Temperatura ambiente permitida	+ 5 °C a + 35 °C
Nivel de protección contra la entrada de partículas sólidas y humedad asegurada por la cubierta protectora, excepto cuando el equipo de baja tensión no tiene protección contra la humedad	<b>IPX4</b>
Este producto contiene gases fluorados de efecto invernadero, herméticamente sellados	
Designación de gas	R134a
Peso	0,26 kg
Potencial de calentamiento global (GWP)	1430

<sup>1)</sup> Con relación a EN 61121. 9 kg de algodón, centrifugado a 1.000 rpm.

<sup>2)</sup> Con relación a EN 61121. 4,5 kg de algodón, centrifugado a 1.000 rpm.

<sup>3)</sup> Consumo de energía por año en kW, basado en los 160 ciclos de secado del programa estándar de algodón a carga completa y parcial, y el consumo de los modos de baja potencia. El consumo real de energía por ciclo dependerá de cómo se use el aparato (REGLAMENTO (UE) No. 392/2012).

<sup>4)</sup> Con referencia a EN 61121.

La información que se proporciona en el cuadro anterior cumple con el Reglamento de la Comisión de la UE 392/2012 que implementa la Directiva 2009/125/EC.

## 13. ACCESORIOS

### 13.1 Kit de torre

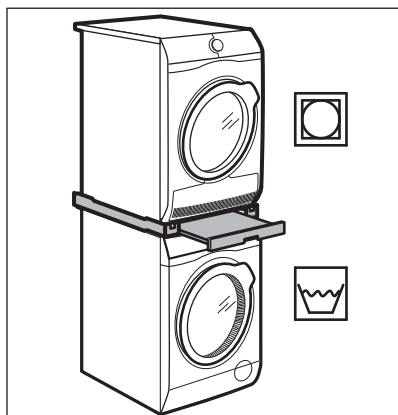

Nombre del accesorio: SKP11GW,  
STA9GW

Disponible en su distribuidor autorizado.

El kit de torre se puede utilizar únicamente con las lavadoras y secadoras especificadas en el folleto. Consulte el folleto adjunto.

Lea atentamente las instrucciones que se suministran con el accesorio.

### 13.2 Kit de desagüe

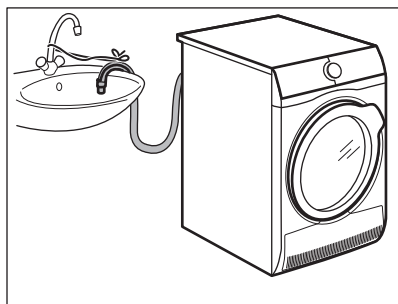

Nombre del accesorio: DK11.

Disponible en su distribuidor autorizado (se puede adjuntar a algunos tipos de secadoras).

Para conseguir un desagüe directo del agua condensada a un recipiente, sifón, canaleta, etc. Después de la instalación, el depósito de agua se drena automáticamente. El depósito de agua debe permanecer en el aparato.

El tubo instalado debe estar a una altura de 50 cm como mínimo hasta un máximo de 100 cm del suelo. El tubo no puede tener bucles. Disminuya la longitud del tubo en caso necesario.

Lea atentamente las instrucciones que se suministran con el accesorio.

### 13.3 Pedestal con cajón

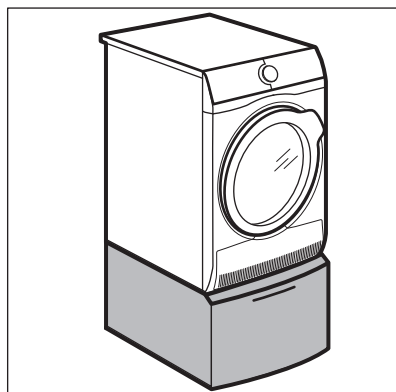

Nombre del accesorio: PDSTP10,  
E6WHPED2.

Disponible en su distribuidor autorizado.

Para aumentar la altura del aparato a fin de facilitar la carga y descarga de la colada.

El cajón se puede utilizar para almacenar la colada, p. ej.: toallas, productos de limpieza, etc.

Lea atentamente las instrucciones que se suministran con el accesorio.

# 14. GUÍA RÁPIDA

## 14.1 Uso diario

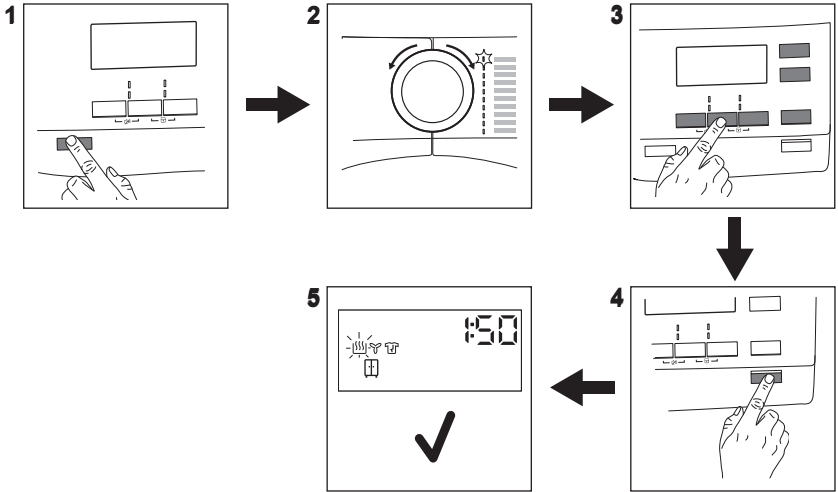

1. Pulse el botón **On/Off** para encender el aparato.
2. Utilice el selector de programas para ajustar el programa necesario.
3. Para activar o desactivar una opción toque la tecla o la combinación de 2 botones.
4. Toque el botón **Inicio/Pausa**.
5. Se inicia el aparato.



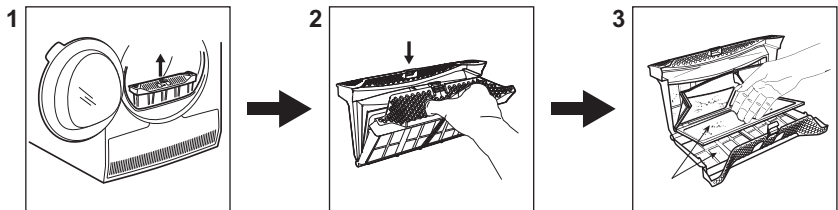



## 14.2 Limpieza del filtro



Al final de cada ciclo, aparece el símbolo  *filtro* en la pantalla y se debe limpiar el filtro.

1. Abra la puerta. Tire del filtro hacia arriba.
2. Empuje el gancho para abrir el filtro.
3. Recoja las hilachas con la mano de ambas partes internas del filtro. Vacíe las hilachas en una papelera.

## 14.3 Programa

Programa	Carga <sup>1)</sup>	Propiedades / Marca de tejido 
 Algod. Eco	<b>9 kg</b>	Ciclo para secar algodón con un nivel de secado "algodones armario", con el máximo ahorro energético.
Algod.	<b>9 kg</b>	Ciclo definido para secar todo tipo de algodón listo para guardar (seco armario).
Sintéticos	<b>3,5 kg</b>	Tejidos sintéticos y mixtos.
Mix	<b>3 kg</b>	Tejidos de algodón y sintéticos.
Lana/Läs  	<b>1 kg</b>	Tejidos de lana. Secado suave de prendas de lana lavables a mano. Retire inmediatamente las prendas cuando el programa haya finalizado.
Seda 	<b>1 kg</b>	Secado suave de prendas de seda lavables a mano.
Ropa de cama/Lençóis	<b>3 kg</b>	Ropa de cama como sábanas sencillas y dobles, fundas de almohada, funda de edredón.
Fácil Plancha/Engomar	<b>1,5 kg (o 5 camisas)</b>	Tejidos de cuidado fácil que precisan un esfuerzo mínimo de planchado. El resultado de secado puede variar según el tipo de tejido. Sacuda las prendas antes de colocarlas en el aparato. Cuando termine el programa, extraiga inmediatamente las prendas y colóquelas en perchas.
Outdoor 	<b>2 kg</b>	Prendas de exterior, técnicas, tejidos deportivos, chaquetas impermeables y transpirables, chaquetas con forro extraíble o aislamiento interno. Adecuados para secadora.
Sports	<b>2 kg</b>	Ropa deportiva, tejidos finos y ligeros, microfibra, poliéster.

<sup>1)</sup> El peso máximo se refiere a prendas secas.

## 15. HOJA DE INFORMACIÓN DEL PRODUCTO EN REFERENCIA A LA REGULACIÓN DE E.U. 1369/2017

Hoja de información del producto	
Marca registrada	AEG
Modelo	T8DEE942, PNC916098536
Capacidad asignada en kg	9
Secadora de tambor de ventilación o de condensación	Condensador



Clase de eficiencia energética	A++
Consumo de energía en kWh al año, sobre la base de 160 ciclos de secado del programa de algodón normal con carga completa y con carga parcial, y del consumo de los modos de bajo consumo. El consumo real de energía por ciclo depende de cómo se utilice el aparato.	258,70
Secadora de tambor automática o secadora de tambor no automática	Automático
Consumo energético en el programa normal de algodón con carga completa en kWh	2,21
Consumo energético en el programa normal de algodón con carga parcial en kWh	1,16
Consumo eléctrico en el modo apagado en W	0,13
Consumo eléctrico del «modo sin apagar» en W	0,13
Duración del modo sin apagar en minutos	10
El «programa normal de algodón» utilizado con carga completa y con carga parcial es el programa de secado normal a que se refiere la información de la etiqueta y de la ficha, que dicho programa es apto para secar tejidos de algodón con humedad normal y que es el programa más eficiente en términos de consumo de energía para el algodón	
Duración ponderada del programa del «programa normal de algodón con carga completa y con carga parcial» en minutos	138
Duración del «programa normal de algodón con carga completa» en minutos	185
Duración del «programa normal de algodón con carga parcial» en minutos	103
Clase de eficiencia de la condensación en una escala de G (menos eficiente) a A (más eficiente)	B
Media de la eficiencia de la condensación en el programa de algodón normal con carga completa expresada en porcentaje	81
Media de la eficiencia de la condensación en el programa de algodón normal con carga parcial expresada en porcentaje	81
Eficiencia de la condensación ponderada para el «programa normal de algodón con carga completa y con carga parcial»	81
Nivel de potencia acústica en dB	65
Aparato encastrado S/N	No

La información que se proporciona en el cuadro anterior cumple con el Reglamento de la Comisión de la UE 392/2012 que implementa la Directiva 2009/125/EC.

## 16. ASPECTOS MEDIOAMBIENTALES

Recicle los materiales con el símbolo . Coloque el material de embalaje en los contenedores adecuados para su reciclaje. Ayude a proteger el medio ambiente y la salud pública, así como a reciclar residuos de aparatos eléctricos y

electrónicos. No deseche los aparatos marcados con el símbolo  junto con los residuos domésticos. Lleve el producto a su centro de reciclaje local o póngase en contacto con su oficina municipal.



[www.aeg.com/shop](http://www.aeg.com/shop)



136958011-A-042020



**AEG**