

# cecotec

TV LED A3 SERIES ALU30043  
TV LED A3 SERIES ALU30043S  
TV LED A3 SERIES ALU30075  
TV LED A3 SERIES ALU30075S  
TV QLED V3+ SERIES VQU30075+  
TV QLED V3+ SERIES VQU30075+S  
TV QLED V3+ SERIES VQU30085+

TV QLED V3+ SERIES VQU30085+S  
TV QLED V3+ SERIES VQU30098+  
TV QLED V3+ SERIES VQU30098+S  
TV QLED V2 SERIES VQU20043  
TV QLED V2 SERIES VQU20043S  
TV QLED V2 SERIES VQU20075  
TV QLED V2 SERIES VQU20075S



Manual de instrucciones  
Instruction manual  
Manuel d'instructions  
Bedienungsanleitung  
Manuale di istruzioni  
Manual de instruções  
Instructiehandleiding  
Instrukcja obsługi  
Návod k použití

Instrucciones de seguridad	4
Safety instructions	14
Instructions de sécurité	23
Sicherheitshinweise	33
Istruzioni di sicurezza	43
Instruções de segurança	53
Veiligheidsinstructies	63
Instrukcje bezpieczeństwa	72
Bezpečnostní pokyny	82

## ÍNDICE

1. Antes de usar	92
2. Instalación	92
3. Funcionamiento	93
4. Mando a distancia	100
5. Resolución de problemas	102
6. Especificaciones técnicas	104
7. Reciclaje de aparatos eléctricos y electrónicos	105
8. Garantía y SAT	106
9. Copyright	106
10. Declaración de conformidad simplificada	106

## INDEX

1. Before use	107
2. Installation	107
3. Operation	108
4. Remote control	115
5. Troubleshooting	117
6. Technical specifications	118
7. Disposal of old electrical and electronic appliances	120
8. Technical support and warranty	120
9. Copyright	120
10. Simplified Declaration of Conformity	121

## SOMMAIRE

1. Avant utilisation	122
2. Installation	122
3. Fonctionnement	123
4. Télécommande sans fil	131
5. Résolution de problèmes	133
6. Spécifications techniques	134
7. Recyclage des équipements électriques	

et électroniques	136
8. Garantie et SAV	136
9. Copyright	136
10. Déclaration de conformité simplifiée	137

## INHALT

1. Vor dem Gebrauch	138
2. Montage	138
3. Bedienung	140
4. Fernbedienung	147
5. Problemlösung	149
6. Technische Spezifikationen	151
7. Recycling von Elektro- und Elektronikgeräten	152
8. Garantie und Kundendienst	152
9. Copyright	153
10. Vereinfachte Konformitätserklärung	153

## INDICE

1. Prima dell'uso	154
2. Installazione	154
3. Funzionamento	155
4. Telecomando	163
5. Risoluzione dei problemi	164
6. Specifiche tecniche	166
7. Riciclaggio di apparecchiature elettriche ed elettroniche	167
8. Garanzia e supporto tecnico	168
9. Copyright	168
10. Dichiarazione di conformità semplificata	168

## ÍNDICE

1. Antes de usar	169
2. Instalação	169
3. Funcionamento	170
4. Controlo remoto	178
5. Resolução de problemas	179
6. Especificações técnicas	181
7. Reciclagem de produtos elétricos e eletrónicos	183
8. Garantia e SAT	183
9. Copyright	183
10. Declaração de conformidade simplificada	183

## INHOUD

1. Vóór u het apparaat gebruikt	185
2. Installatie	185
3. Werking	186
4. Afstandsbediening	193
5. Probleemoplossing	195
6. Technische specificaties	197
7. Recycling van elektrische en elektronische apparatuur	198
8. Garantie en technische ondersteuning	199
9. Copyright	199
10. Vereenvoudigde verklaring van overeenstemming	199

## SPIS TREŚCI



1. Przed użyciem	200
2. Instalacja	200
3. Funkcjonowanie	201
4. Pilot zdalnego sterowania.	208
5. Rozwiązywanie problemów	210
6. Dane techniczne	212
7. Recykling urządzeń elektrycznych i elektronicznych	213
8. Gwarancja i Serwis techniczny	214
9. Copyright	214
10. Uproszczona deklaracja zgodności	214

## OBSAH

1. Před použitím	215
2. Instalace	215
3. Fungování	216
4. Dálkové ovládání	223
5. Řešení problémů	225
6. Technické specifikace	227
7. Recyklace elektrických a elektronických zařízení	228
8. Záruka a technický servis	228
9. Copyright	229
10. Zjednodušené prohlášení o shodě	229



## INSTRUCCIONES DE SEGURIDAD

Lea las siguientes instrucciones atentamente antes de usar el producto. Guarde este manual para futuras referencias o nuevos usuarios.

- Ante cualquier tipo de incidencia, avería, revisión o mantenimiento, póngase en contacto con el Servicio de Asistencia Técnica oficial de Cecotec.
-  Este símbolo significa: señal de advertencia general. Se emplea para llamar la atención del usuario sobre las principales instrucciones de seguridad relacionadas con el uso o el mantenimiento (mantenimiento rutinario). Tenga particularmente en cuenta la información marcada con este símbolo.
-  Este símbolo significa: Advertencia; Electricidad. Se utiliza para advertir al usuario de la presencia de alta tensión no aislada en el sistema del producto que podría ser lo suficientemente fuerte como para constituir un riesgo de descarga eléctrica. Advertencia: Tenga particularmente en cuenta la información marcada con este símbolo.
- LEA ATENTAMENTE ESTAS INSTRUCCIONES ANTES DE USAR EL PRODUCTO Y GUÁRDELAS PARA SU CONSULTA EN FUTURAS OCASIONES.
-  ATENCIÓN: PARA REDUCIR EL RIESGO DE DESCARGA ELÉCTRICA NO RETIRE LA TAPA (O EL PANEL TRASERO). NO CONTIENE PIEZAS QUE PUEDAN SER CAMBIADAS POR EL USUARIO. PÓNGASE EN CONTACTO CON PERSONAL TÉCNICO CUALIFICADO.
- En climas extremos (tormentas, relámpagos) y largos periodos de inactividad (irse de vacaciones) desconecte el televisor de la red eléctrica.

- El enchufe de corriente sirve para desconectar el televisor de la electricidad y, por lo tanto, siempre debe estar accesible. Si el televisor no se desconecta de la red eléctrica, el dispositivo aún consumirá energía para todas las situaciones, incluso si el televisor está en modo de espera o apagado.
-  ADVERTENCIA: Este dispositivo está diseñado para ser utilizado por personas (incluidos los niños) con capacidad / experiencia en el funcionamiento de un dispositivo de este tipo sin supervisión, a menos que hayan recibido supervisión o instrucciones relativas al uso del aparato por una persona responsable de su seguridad.
- Utilice este aparato de TV a una altura de menos de 5000 metros sobre el nivel del mar, en lugares secos y en regiones con climas templados o tropicales.
- El televisor está diseñado para uso doméstico y uso interior similar.
- Para facilitar la ventilación, deje al menos 5 cm de espacio libre alrededor de la TV.
- La ventilación no debe impedirse al cubrir o bloquear las aberturas de ventilación con objetos como periódicos, manteles, cortinas, etc.
- Se debe poder acceder fácilmente al cable de corriente. No coloque el televisor, ni ningún mueble, etc., sobre el cable de corriente, ni lo pise. Un cable deteriorado puede causar un incendio o provocarle una descarga eléctrica. Agarre el cable de corriente por la clavija de enchufe; no desenchufe el televisor tirando del cable de corriente. No toque nunca el cable con las manos mojadas, pues podría causar un cortocircuito o sufrir una descarga eléctrica. No haga nunca un nudo en el cable ni lo empalme con otros cables. Deberá sustituirlo cuando esté dañado, siendo únicamente

un profesional quien puede hacerlo. Si el cable o cualquier otra parte del dispositivo presenta daños, contacte con el Servicio de Asistencia Técnica de Cecotec.

- No exponga el televisor a goteos y salpicaduras de líquidos y no coloque objetos que contengan líquidos, como floreros, tazas, etc., o más sobre el televisor (por ej., en los estantes por encima de TV).
- No exponga el televisor a la luz solar directa ni llamas abiertas, tales como velas encendidas en la parte superior o cerca del televisor.
- No coloque ninguna fuente de calor como calentadores eléctricos, radiadores, etc. cerca del televisor.
- No coloque el televisor en el piso ni en las superficies inclinadas.
- Para evitar el peligro de asfixia, mantenga las bolsas de plástico fuera del alcance de los bebés, los niños y los animales domésticos.
- Ponga cuidadosamente el soporte al televisor. Si el soporte está provisto de tornillos, apriete los tornillos firmemente para evitar que el televisor se incline. No apriete demasiado los tornillos y monte los cauchos del soporte adecuadamente.
- No deseche las pilas en el fuego o con materiales peligrosos o inflamables.
-  **ADVERTENCIA:** Nunca exponga las pilas a una fuente de calor excesiva como por ejemplo la luz solar, el fuego o similares.
-  **MUY IMPORTANTE:** NO DEBE dejar que nadie, especialmente los niños, introduzcan ningún objeto por los agujeros, las ranuras o por cualquier apertura de TV.
- Un volumen excesivo en los auriculares podría provocar problemas de pérdida de audición.

- Ninguna pieza de este producto puede ser reparada o reemplazada por el usuario. Las reparaciones y el mantenimiento deben ser llevadas a cabo únicamente por personal cualificado. Desmontar el producto de cualquier manera anularía la garantía del mismo.

### Uso

- Este producto está destinado exclusivamente al uso doméstico y no a usos comerciales o industriales. Utilice el dispositivo únicamente como se describe en este manual.
- Este dispositivo no es apto para ser utilizado por niños. Los niños no deben jugar con el producto.

### Fuente de alimentación

- Antes de enchufar el dispositivo, compruebe que la tensión indicada en la placa de características del producto se corresponde con la tensión de su instalación eléctrica.
- Conecte el enchufe a una toma de corriente de fácil acceso.
- El enchufe de red es la única forma de desconectar completamente el dispositivo de la red eléctrica. Para asegurarse de que el dispositivo ya no recibe corriente, debe desenchufar esta clavija del enchufe.
- Asegúrese de desconectar el enchufe de la toma de corriente durante una tormenta eléctrica o cuando no vaya a utilizar el aparato durante un periodo prolongado de tiempo.
- Toma de corriente y cable de alimentación
- Asegúrese de que el enchufe y el cable de alimentación no pueden aplastarse ni atascarse, especialmente en los enchufes, las tomas de corriente y el punto de conexión con el producto.
- Asegúrese de colocar el cable de alimentación de forma que no pueda tropezarse con él o pisarlo.

- Cuando desenchufe el televisor, tire siempre de la clavija. No tire del cable.
- No toque el producto ni el cable de alimentación con las manos mojadas.
- No haga nunca un nudo con el cordón ni lo ate con otros cordones.
- Si el cable de alimentación está dañado, puede ser sustituido por su distribuidor, su servicio posventa o una persona con cualificación similar, con el fin de evitar cualquier tipo de riesgo.
- Nunca sumerja el dispositivo en agua o cualquier otro líquido.
-  Este símbolo significa: equipo de clase II. Este equipo es un aparato eléctrico de clase II o de doble aislamiento. Se ha diseñado de tal forma que no requiere una conexión de seguridad a tierra.

### Instalación

- Instale el producto sobre una superficie plana y estable de tamaño suficiente para acomodarlo.
- No instale el televisor sobre otro aparato eléctrico.
- Este producto debe utilizarse en un clima templado y solamente en interiores.

### Soporte

- Asegúrese de que el soporte sobre el que coloca el aparato es estable. Si utiliza un carro, tenga cuidado al mover el producto para que no vuelque y hiera a alguien.
- Utilizar sólo con soportes, bases y trípodes recomendados por el fabricante o vendidos con el producto. Si utiliza un soporte, tenga cuidado de no girarlo al transportar el televisor + soporte, para evitar que alguien resulte herido. El producto debe fijarse al suelo o a la pared como se indica en

las instrucciones para evitar cualquier daño.

### Humedad y agua

- No exponga este producto a la lluvia ni a la humedad para evitar el riesgo de incendio o descargas eléctricas.
- Evite las salpicaduras y no coloque objetos que contengan líquidos (como jarrones) encima o cerca del aparato.
- No utilice este equipo en lugares húmedos y mojados (evite cuartos de baño, lavabos y lugares situados cerca de una lavadora).
- Si entra líquido o algún objeto en el televisor, desenchúfelo y no vuelva a utilizarlo hasta que lo haya revisado el servicio postventa.

### Fuentes de calor

- No instale este producto cerca de fuentes de calor como radiadores, hornos u otros aparatos (incluidos amplificadores) que produzcan calor.
- No coloque fuentes inflamables, como velas encendidas, sobre el producto o cerca de él.
- No exponga este producto a la luz solar directa, al polvo ni a las vibraciones.

### Ventilación y entrada de objetos

- Las ranuras y aberturas del producto sirven para la ventilación y para garantizar un funcionamiento fiable.
- No obstruya los orificios de ventilación cubriéndolos con objetos como periódicos, manteles, cortinas, etc.
- No coloque el producto sobre la cama, sofá u otra superficie similar que pueda obstruir las rejillas de ventilación.
- Asegúrese de que haya al menos 10 cm de espacio alrededor del producto para garantizar una buena ventilación.

- Asegúrese de que no caigan objetos y de que no entre líquido en el aparato a través de las ranuras o rejillas de ventilación. El dispositivo tiene un voltaje alto, y la introducción de un objeto en su interior puede provocar descargas eléctricas y/o un cortocircuito de las piezas internas.

### **Volumen de los auriculares**

Para preservar su capacidad auditiva, le recomendamos que nunca ajuste el volumen de los auriculares demasiado alto.

### **Soportes extraíbles USB**

- Puede conectar discos duros externos de 2,5" y 3,5" (discos duros con cable de alimentación externo) al televisor a través de la entrada USB.
- **IMPORTANTE:** Haga una copia de seguridad de los archivos en sus dispositivos de almacenamiento antes de conectarlos al televisor. Tenga en cuenta que el fabricante no se hace responsable de los daños en los archivos ni de la pérdida de datos.
- Es posible que algunos tipos de dispositivos USB (como reproductores MP3) o unidades de disco duro no sean compatibles con este televisor.
- El televisor admite el formateo de discos FAT32 y NTFS. Sin embargo, la grabación no será posible con discos de formato NTFS.
- Es posible que experimente algunos problemas al formatear discos duros USB con una capacidad de almacenamiento superior a 1 TB (Terabyte).
- Espere un momento antes de conectar o desconectar el dispositivo, ya que es posible que no haya terminado de leer los archivos. Si esto ocurre, puede dañar físicamente la unidad USB y el propio dispositivo USB. Nunca extraiga un

dispositivo USB mientras reproduce un archivo.

- Puede utilizar concentradores USB con la entrada USB del televisor. En este caso se recomiendan concentradores USB equipados con una fuente de alimentación externa.
- Le recomendamos que utilice directamente la entrada USB del televisor si desea conectar un disco duro USB.

### **Limpieza**

- Antes de limpiar el producto, desenchúfelo de la toma de corriente.
- Utilice únicamente un paño suave y seco.
- Evite el uso de aerosoles.

### **Asistencia técnica**

- Remita todas las solicitudes de mantenimiento al personal cualificado. El mantenimiento es necesario si el aparato ha sufrido algún tipo de daño: cable de alimentación dañado; líquidos u objetos entrando al interior del producto; exposición a la lluvia o la humedad; mal funcionamiento o caídas.
- Ninguna reparación puede llevarse a cabo por el usuario. Consulte con el servicio posventa de su establecimiento para las solicitudes de mantenimiento.

### **Piezas de repuesto**

- Cuando deban ser reemplazadas algunas piezas, asegúrese de que el técnico de mantenimiento ha utilizado las piezas de repuesto especificadas por su distribuidor o piezas que tengan las mismas características y prestaciones que las originales.
- Las modificaciones no autorizadas pueden provocar incendios, descargas eléctricas u otros daños.

### **Instrucciones su eliminación**

- El embalaje y sus componentes son reciclables y por tanto deben reciclarse. Los materiales de embalaje deben mantenerse fuera del alcance de los niños.
- La pantalla de cristal líquido (LCD) es un producto de alta tecnología que contiene aproximadamente un millón de transistores que le ofrecen una imagen de alta calidad. Ocasionalmente, pueden aparecer en la pantalla algunos puntos azules, verdes o rojos (correspondientes a píxeles no activos). Esto no afecta al rendimiento del producto.

### **Reciclaje de las pilas del mando a distancia**

- No deseche las pilas junto con los residuos domésticos. Para proteger el medio ambiente, elimine las pilas de acuerdo con la normativa vigente.
- No recargue nunca pilas no recargables, y no desmonte las pilas ni las tire al fuego.
- No las exponga a altas temperaturas ni a la luz solar directa.
- PRECAUCIÓN: No ingiera las pilas, existe peligro de quemaduras químicas.
- Este producto contiene pilas. Si se traga puede causar quemaduras internas graves en solo 2 horas y provocar la muerte.
- Mantenga las pilas nuevas y usadas fuera del alcance de los niños.
- Si el compartimiento de las pilas no cierra de forma segura, deje de usar el producto y manténgalo fuera del alcance de los niños.
- Si cree que las pilas pueden haberse tragado o colocado dentro de cualquier parte del cuerpo, busque atención médica de inmediato.



- Las pilas descargadas deben retirarse del aparato para el desecho de manera segura.
- Las pilas pueden presentar fugas en condiciones extremas. Si las pilas gotean, no toque el líquido. Si el líquido entra en contacto con la piel, lávese inmediatamente con agua y jabón. Si el líquido entra en contacto con los ojos, láveselos de forma inmediata con abundante agua limpia por un mínimo de 10 minutos y busque asistencia médica. Utilice guantes para manejar la pila y deséchela inmediatamente de acuerdo con la normativa local.
- Si el aparato va a ser almacenado sin ser utilizado durante un largo período de tiempo, es conveniente retirar las pilas.
- Las pilas deben ser insertadas según la polaridad correcta. Fíjese en la polaridad a la hora de reemplazarlas.

### **Equipo electrónico**

- Su televisor Bluetooth\* utiliza la tecnología Bluetooth\*. Transmite y recibe radiofrecuencias (HF) en torno a 2,4 GHz. Estas emisiones de alta frecuencia pueden interferir en el buen funcionamiento de muchos dispositivos electrónicos. Para evitar accidentes, apague el televisor Bluetooth\* cuando se encuentre en los siguientes lugares:
- Lugares con presencia de gases inflamables, hospitales, trenes, aviones o gasolineras, cerca de puertas automáticas o alarmas de incendio.
- Zonas de explosión.
- Si lleva un marcapasos u otra prótesis, pida consejo a su médico.

## SAFETY INSTRUCTIONS

Read these instructions thoroughly before using the appliance. Keep this instruction manual for future reference or new users.



- For any type of incident, breakdown, inspection or maintenance, please contact the official Cecotec Technical Support Service.
-  This symbol means: general warning sign. It is used to draw the user's attention to the main safety instructions related to use or maintenance (routine maintenance). Please pay particular attention to the information marked with this symbol.
-  This symbol means: Warning; Electricity. It is used to warn the user of the presence of uninsulated high voltage in the product's system that may be strong enough to constitute a risk of electric shock. Warning: Please pay particular attention to the information marked with this symbol.
- PLEASE READ THESE INSTRUCTIONS CAREFULLY BEFORE USING THE PRODUCT AND KEEP THEM FOR FUTURE REFERENCE.
-  ATTENTION: TO REDUCE THE RISK OF ELECTRIC SHOCK DO NOT REMOVE LID (OR BACK PAD). IT DOES NOT CONTAIN PARTS THAT CAN BE CHANGED BY THE USER. CONTACT QUALIFIED TECHNICAL PERSONNEL.
- In extreme weather (storms, lightning) and long periods of inactivity (going on vacation) disconnect the television from the mains.
- The mains plug is used to disconnect the television from the electricity and must therefore always be accessible. If the TV is not disconnected from the mains, the device will still consume power for all situations, even if the TV is in standby

mode or switched off.

-  **WARNING:** This device is intended for use by persons (including children) with skill/experience in the operation of such a device without supervision unless they have been given supervision or instruction concerning use of the appliance by a person responsible for their safety.
- Please use this appliance at an altitude of less than 5000 meters above sea level, in dry places and in regions with temperate or tropical climates.
- The TV is designed for domestic and similar indoor use.
- To facilitate ventilation, leave at least 5 cm of free space around the TV.
- Ventilation should not be impeded by covering or blocking the ventilation openings with items such as newspapers, tablecloths, curtains, etc.
- The power cable must be easily accessible. Do not place the TV or any furniture etc. on the power cable or step on it. A damaged cable may cause a fire or give you an electric shock. Grasp the power cable by the plug; do not unplug the TV by pulling on the power cable. Never touch the cable with wet hands, as this may cause a short circuit or give you an electric shock. Never tie a knot in the cable or splice it with other cables. You must replace it when it is damaged, being only a professional who can do it. If the cable or any other part of the device is damaged, contact the Official Cecotec Technical Support Service.
- Do not expose the TV to dripping and splashing liquids, and do not place objects filled with liquids, such as flower vases, cups, etc., or more on the TV (e.g., on shelves above the TV).
- Do not expose the TV to direct sunlight or open flames, such



as light candles on top of or near the TV.

- Do not place any heat sources such as electric heaters, radiators, etc. near the TV.
- Do not place the TV on the floor or on inclined surfaces.
- To avoid a suffocation hazard, keep plastic bags out of the reach of babies, children, and pets.
- Carefully attach the stand to the TV. If the stand is provided with screws, tighten the screws firmly to prevent the TV from tilting. Do not over-tighten the screws and mount the bracket rubbers properly.
- Do not dispose of batteries in fire or with hazardous or flammable materials.
-  **WARNING:** Never expose batteries to excessive heat such as sunlight, fire or the like.
-  **VERY IMPORTANT:** You **MUST NOT** let anyone, especially children, insert any objects into holes, slots or any opening on the TV.
- Excessive volume on headphones could cause hearing loss problems.
- No part of this product may be repaired or replaced by the user. Repairs and maintenance should only be carried out by qualified personnel. Disassembling the product in any way will void the product warranty.

## Use

- This product is intended for domestic use only and not for commercial or industrial use. Use only as described in this manual.
- This appliance cannot be used by children. Children should not play with the product.

## Power supply

- Before plugging in the device, check that the voltage indicated on the rating plate of the product corresponds to the voltage of your electrical installation.
- Connect the plug to an easily accessible socket.
- The mains plug is the only way to completely disconnect the device from the mains. To make sure that the device is no longer powered, you must unplug this plug from the socket.
- Be sure to unplug the power plug from the outlet during a lightning storm or when unused for long periods of time.
- Power socket and power cable
- Make sure that the plug and power cable cannot be crushed or jammed, especially at plugs, sockets and the point of connection to the product.
- Be sure to position the power cable so that it cannot be tripped over or stepped on.
- When unplugging the TV, always pull the power plug. Do not pull the cord.
- Do not touch the product or the power cable with wet hands.
- Never knot the cord or tie it with other cords.
- If the power cable is damaged, it can be replaced by your dealer, your after-sales service or a similarly qualified person in order to avoid any risk.
- Do not immerse the appliance in water or other liquids.
-  This symbol means: Class II equipment. This equipment is a class II or double insulated electrical appliance. It has been designed in such a way that it does not require a safety earthed connection.

## Installation

- Install the product on a flat, stable surface of sufficient size to accommodate it.

- Do not install the TV set on top of another electrical appliance.
- This product should be used in a temperate climate and indoors only.

### **Maintenance**

- Make sure that the stand on which you place the appliance is stable. If using a trolley, be careful when moving the product so that it does not tip over and injure someone.
- Use only with stands, stands and tripods recommended by the manufacturer or sold with the product. If you use a stand, be careful not to turn it when transporting the TV + stand, to avoid injury. The product must be fixed to the floor or wall as indicated in the instructions to avoid any damage.

### **Humidity and water**

- Do not expose this product to rain or moisture to avoid the risk of fire or electric shock.
- Avoid splashing and do not place objects containing liquids (such as vases) on or near the appliance.
- Do not use this equipment in damp and wet locations (avoid bathrooms, toilets and locations near a washing machine).
- If liquid or any object enters the TV, unplug it and do not use it again until it has been checked by the after-sales service.

### **Heat sources**

- Do not install this product near any heat sources such as radiators, heat registers, stoves, or other appliances (including amplifiers) that produce heat.
- Do not place flammable sources, such as lighted candles, on or near the product.
- Do not expose this product to direct sunlight, dust or vibration.

### **Ventilation and entry of objects**

- The slots and openings in the product are used for ventilation and to ensure reliable operation.
- Do not obstruct ventilation holes by covering them with objects such as newspapers, tablecloths, curtains, etc.
- Do not place the product on a bed, sofa or other similar surface that may obstruct the ventilation grilles.
- Make sure that there is at least 10 cm of space around the product to ensure good ventilation.
- Make sure that no objects fall and that no liquid enters the appliance through the slots or ventilation grilles. The device has a high voltage, and the introduction of an object inside the device may cause electric shock and/or short-circuit of the internal parts.

### **Headphone volume**

To preserve your hearing, we recommend that you never set the headphone volume too high.

### **Removable USB media**

- You can connect external 2.5" and 3.5" hard disks (hard disks with external power cable) to the TV via the USB input.
- IMPORTANT: Back up the files on your storage devices before connecting them to the TV. Please note that the manufacturer is not liable for damage to files or loss of data.
- Some types of USB devices (such as MP3 players) or hard disk drives may not be compatible with this TV.
- The TV supports formatting of FAT32 and NTFS discs. However, burning will not be possible with NTFS formatted discs.
- You may experience some problems when formatting

USB hard disks with a storage capacity of more than 1TB (Terabyte).

- Wait a moment before connecting or disconnecting the device, as it may not have finished reading the files. If this happens, it may physically damage the USB drive and the USB device itself. Never remove a USB device while playing a file.
- You can use USB hubs with the USB input of the TV. In this case, USB hubs equipped with an external power supply are recommended.
- We recommend that you use the USB input of the TV directly if you want to connect a USB hard disc.

### **Cleaning**

- Before cleaning the product, unplug it from the wall socket.
- Use only a soft, dry cloth.
- Avoid the use of aerosols.

### **Technical Assistance**

- Refer all maintenance requests to qualified personnel. Servicing is required if the appliance has been damaged in any way: damaged power cable; liquids or objects entering the product; exposure to rain or moisture; malfunction or being dropped.
- No repairs can be carried out by the user. Please consult with the after-sales service of your establishment for maintenance requests.

### **Spare parts**

- When parts need to be replaced, make sure that the service technician has used spare parts specified by your dealer or parts having the same characteristics and performance as

the original parts.

- Unauthorised modifications may result in fire, electric shock or other damage.

### **Disposal instructions**

- The packaging and its components are recyclable and should therefore be recycled. Packaging materials should be kept out of the reach of children.
- The liquid crystal display (LCD) is a high-tech product containing approximately one million transistors that give you a high quality image. Occasionally, some blue, green or red dots (corresponding to non-active pixels) may appear on the display. This does not affect the performance of the product.

### **Recycling of remote control batteries**

- Do not dispose batteries with household waste. To protect the environment, please dispose of batteries in accordance with the applicable regulations.
- Never recharge non-rechargeable batteries, and do not disassemble or dispose of batteries in fire.
- Do not expose to high temperatures or direct sunlight.
- **WARNING:** Do not ingest batteries, there is a danger of chemical burns.
- This product contains batteries. If swallowed, it can cause severe internal burns in as little as 2 hours, leading to death.
- Keep new and used batteries out of the reach of children.
- If the battery compartment does not close securely, stop using the product and keep it out of the reach of children.
- If you think batteries may have been swallowed or placed inside any part of the body, seek immediate medical attention.
- Discharged batteries must be removed from the device for

safe disposal.



- Leaks from the batteries can occur under extreme conditions. Do not touch any liquid that leaks from the batteries. If the liquid gets into contact with skin, wash immediately with soap and water. If the liquid gets into the eyes, wash them immediately with clean water for a minimum of 10 minutes and seek medical attention. Wear gloves to handle the battery and dispose of it immediately in accordance with local regulations.
- If the device is to be stored unused for a long period of time, it is advisable to remove the batteries.
- Batteries must be inserted according to the correct polarity. Pay attention to polarity when inserting it.

### Electronic equipment

- Your Bluetooth\* TV uses Bluetooth\* technology. Transmits and receives radio frequencies (HF) around 2.4 GHz. These high-frequency emissions can interfere with the proper functioning of many electronic devices. To avoid accidents, turn off the Bluetooth TV\* when you are in the following places:
- Places where flammable gases are present, hospitals, trains, aeroplanes or petrol stations, near automatic doors or fire alarms.
- Blast zones.
- If you have a pacemaker or other prosthesis, ask your doctor for advice.

## INSTRUCTIONS DE SÉCURITÉ



Veuillez lire les instructions suivantes avec attention avant d'utiliser l'appareil. Gardez bien ce manuel pour de futures références ou pour tout nouvel utilisateur.

- Pour tout type d'incident, de panne ou d'entretien, veuillez contacter le Service Après-Vente officiel de Cecotec.
-  Ce symbole signifie : avertissement en général. Il permet d'attirer l'attention de l'utilisateur sur les principales consignes de sécurité liées à l'utilisation ou à l'entretien (entretien régulier). Faites particulièrement attention aux informations marquées de ce symbole.
-  Ce symbole signifie : avertissement ; électricité. Il est utilisé pour avertir l'utilisateur de la présence d'une haute tension non isolée dans le système du produit qui pourrait être suffisamment forte pour constituer un risque d'électrocution. Avertissement. Faites particulièrement attention aux informations marquées de ce symbole.
- VEUILLEZ LIRE ATTENTIVEMENT CES INSTRUCTIONS AVANT D'UTILISER L'APPAREIL ET CONSERVEZ-LES POUR VOUS Y RÉFÉRER PLUS TARD.
-  ATTENTION : POUR RÉDUIRE LE RISQUE DE CHOC ÉLECTRIQUE, NE RETIREZ PAS LE COUVERCLE (OU LE PANNEAU ARRIÈRE). IL NE CONTIENT AUCUNE PIÈCE RÉPARABLE PAR L'UTILISATEUR. CONTACTEZ LE PERSONNEL TECHNIQUE QUALIFIÉ.
- En cas de conditions météorologiques extrêmes (orages, éclairs) et d'inactivité prolongée (vacances), débranchez le téléviseur.
- La prise qui permet de débrancher le téléviseur doit toujours

être accessible. Si le téléviseur n'est pas débranché, l'appareil continuera à consommer de l'énergie dans toutes les situations, même si le téléviseur est en mode veille ou éteint.

-  **AVERTISSEMENT** : cet appareil est destiné à être utilisé par des personnes (y compris des enfants) capables d'utiliser un tel appareil sans surveillance, à moins qu'elles n'aient reçu une surveillance ou des instructions concernant l'utilisation de l'appareil de la part d'une personne responsable de leur sécurité.
- Utilisez ce téléviseur à une altitude inférieure à 5000 mètres au-dessus du niveau de la mer, dans des endroits secs et dans des régions au climat tempéré ou tropical.
- Le téléviseur est conçu pour une utilisation domestique et intérieure.
- Pour faciliter la ventilation, laissez au moins 5 cm d'espace libre autour du téléviseur.
- La ventilation ne doit pas être obstruée par des objets tels que des journaux, des nappes, des rideaux, etc.
- Le câble d'alimentation doit être facilement accessible. Ne placez pas le téléviseur ou tout autre meuble sur le câble d'alimentation et ne marchez pas dessus. Un câble endommagé peut provoquer un incendie ou un choc électrique. Saisissez le câble d'alimentation par la fiche ; ne débranchez pas le téléviseur en tirant sur le câble. Ne touchez jamais le câble avec des mains mouillées, car cela pourrait provoquer un court-circuit ou un choc électrique. Ne faites jamais de nœuds sur le câble et ne le reliez jamais à d'autres câbles. Il doit être remplacé lorsqu'il est endommagé, et seul un professionnel pourra le faire. Si le câble ou toute autre partie de l'appareil est abîmé, contactez

le Service d'Assistance Technique de Cecotec.

- N'exposez pas le téléviseur aux gouttes et aux éclaboussures de liquides et ne placez pas d'objets contenant des liquides, tels que des vases, des tasses, etc., ou d'autres objets au-dessus du téléviseur (par exemple, sur des étagères au-dessus du téléviseur).
- N'exposez pas le téléviseur à la lumière directe du soleil ou à des flammes nues, telles que des bougies allumées sur le dessus ou à proximité du téléviseur.
- Ne placez pas de sources de chaleur telles que des chauffe-eaux électriques, des radiateurs, etc., à proximité du téléviseur.
- Ne placez pas le téléviseur sur le sol ou sur des surfaces inclinées.
- Pour éviter tout risque d'étouffement, gardez les sacs en plastique hors de portée des bébés, des enfants et des animaux domestiques.
- Fixez avec précaution le support au téléviseur. Si le support est muni de vis, serrez-les fermement pour éviter que le téléviseur ne bascule. Ne serrez pas trop les vis et installez correctement les caoutchoucs du support.
- Ne jetez pas les piles au feu ou dans des matériaux dangereux ou inflammables.
-  **AVERTISSEMENT** : n'exposez jamais les piles à une chaleur excessive (soleil, feu, etc.).
-  **TRÈS IMPORTANT** : vous NE DEVEZ PAS laisser qui que ce soit, en particulier les enfants, insérer des objets dans les trous, les fentes ou toute autre ouverture du téléviseur.
- Un volume excessif pourrait entraîner des problèmes de perte d'audition.

- Aucune pièce de cet appareil ne peut être réparée ou remplacée par l'utilisateur. Les réparations et l'entretien ne doivent être effectués que par du personnel qualifié. Le démontage du produit, de quelque manière que ce soit, annule la garantie de l'appareil.

### Utilisation

- Cet appareil est destiné à un usage domestique uniquement et non à un usage commercial ou industriel. Utilisez cet appareil comme indiqué dans ce manuel d'instructions.
- Cet appareil ne doit pas être utilisé par des enfants. Empêchez les enfants de jouer avec le produit.

### Source d'alimentation

- Avant de brancher l'appareil, vérifiez que la tension indiquée sur la plaque signalétique de l'appareil correspond à la tension de votre installation électrique.
- Branchez la fiche de l'appareil sur la prise de courant.
- La fiche secteur est le seul moyen de déconnecter complètement l'appareil du secteur. Pour s'assurer que l'appareil est hors tension, il faut débrancher la fiche de la prise de courant.
- Veillez à débrancher la fiche de la prise de courant en cas d'orage ou lorsque l'appareil n'est pas utilisé pendant une longue période.
- Prise de courant et câble d'alimentation.
- Assurez-vous que la fiche et le câble d'alimentation ne sont pas écrasés ou coincés, en particulier au niveau des fiches, des prises de courant et du point de connexion à l'appareil.
- Assurez-vous de placer le câble d'alimentation de manière à ce qu'il ne soit pas possible de trébucher ou de marcher dessus.

- Lorsque vous débranchez le téléviseur, tirez toujours sur la fiche et non sur le câble. Ne tirez pas sur le câble.
- Ne touchez pas l'appareil ou le câble d'alimentation avec les mains mouillées.
- Ne faites jamais de nœud dans le câble et ne l'attachez pas à d'autres câbles.
- Si le câble d'alimentation est endommagé, il peut être remplacé par votre revendeur, le Service Après-Vente ou une personne de qualification similaire afin d'éviter tout risque.
- Ne submergez pas l'appareil dans l'eau ni dans aucun autre liquide.
-  Ce symbole signifie : équipement de classe II. Cet appareil est un appareil électrique de classe II ou à double isolation. Il a été conçu pour ne pas requérir de mise à la terre de sécurité.

### Installation

- Installez l'appareil sur une surface plane et stable de taille suffisante pour l'installation.
- N'installez pas le téléviseur au-dessus d'un autre appareil électrique.
- Cet appareil doit être utilisé dans un climat tempéré et uniquement à l'intérieur.

### Support

- Assurez-vous que le support sur lequel vous placez l'appareil est stable. Si vous utilisez un meuble sur roulettes, faites attention lorsque vous déplacez l'appareil afin qu'il ne tombe pas et ne blesse pas quelqu'un.
- N'utilisez que les pieds, supports et trépieds recommandés par le fabricant ou vendus avec le produit. Si vous utilisez un support, veillez à ne pas le tourner lorsque vous transportez

le téléviseur et le support, afin d'éviter toute blessure. L'appareil doit être fixé au sol ou au mur comme indiqué dans les instructions afin d'éviter tout dommage.

### **Humidité et eau**

- N'exposez pas cet appareil à la pluie ou à l'humidité afin d'éviter tout risque d'incendie ou d'électrocution.
- Évitez les éclaboussures et ne placez pas d'objets contenant des liquides (tels que des vases) sur ou à proximité de l'appareil.
- N'utilisez pas cet appareil dans des endroits humides ou mouillés (évitez les salles de bain, les toilettes et les endroits situés à proximité d'une machine à laver).
- Si un liquide ou un objet quelconque pénètre dans le téléviseur, débranchez-le et ne l'utilisez plus jusqu'à ce qu'il soit examiné par un technicien.

### **Sources de chaleur**

- N'installez pas l'appareil près de sources de chaleur telles que des chauffages ou radiateurs, des cuisinières ou d'autres appareils (y compris les amplificateurs) qui produisent de la chaleur.
- Ne placez pas de sources inflammables, telles que des bougies allumées, sur ou à proximité de l'appareil.
- N'exposez pas cet appareil à la lumière directe du soleil, à la poussière ou aux vibrations.

### **Ventilation et entrée d'objets**

- Les fentes et les ouvertures dans l'appareil sont utilisées pour la ventilation et pour assurer un bon fonctionnement.
- N'obstruez pas les ouvertures de ventilation en les recouvrant d'objets tels que des journaux, des nappes, des

rideaux, etc.

- Ne placez pas l'appareil sur un lit, un canapé ou toute autre surface similaire susceptible d'obstruer les orifices d'aération.
- Assurez-vous qu'il y a au moins 10 cm d'espace autour de l'appareil pour garantir une bonne ventilation.
- Assurez-vous qu'aucun objet ne tombe et qu'aucun liquide ne pénètre dans l'appareil par les fentes d'aération. L'appareil à une haute tension et l'introduction d'un objet à l'intérieur de l'appareil peut provoquer un choc électrique et/ou un court-circuit des pièces internes.

### **Volume des écouteurs**

Pour préserver votre audition, il est recommandé de ne jamais régler le volume des écouteurs à un niveau trop élevé.

### **Périphériques USB**

- Vous pouvez connecter des disques durs externes de 2,5» et 3,5» (disques durs avec câble d'alimentation externe) au téléviseur via l'entrée USB.
- IMPORTANT : sauvegardez les fichiers sur vos périphériques de stockage avant de les connecter au téléviseur. Veuillez noter que le fabricant n'est pas responsable des dommages causés aux fichiers ou de la perte de données.
- Certains types de périphériques USB (tels que les lecteurs MP3) ou de disques durs peuvent ne pas être compatibles avec ce téléviseur.
- Le téléviseur peut formater les disques FAT32 et NTFS. Cependant, l'enregistrement ne sera pas possible avec des disques formatés NTFS.
- Il est possible que vous rencontriez des problèmes lors du formatage de disques durs USB dont la capacité de stockage

est supérieure à 1 To (téraoctet).

- Attendez un moment avant de connecter ou de déconnecter l'appareil, car il se peut qu'il n'ait pas fini de lire les fichiers. Si cela se produit, l'unité USB et le dispositif USB risquent d'être endommagés. Ne retirez jamais un périphérique USB pendant la lecture d'un fichier.
- Vous pouvez utiliser des concentrateurs USB avec l'entrée USB du téléviseur. Dans ce cas, il est recommandé d'utiliser des concentrateurs USB équipés d'une alimentation externe.
- Il est recommandé d'utiliser directement l'entrée USB du téléviseur si vous souhaitez connecter un disque dur USB.

### **Nettoyage**

- Avant de nettoyer le produit, débranchez-le de la prise.
- N'utilisez qu'un chiffon doux et sec.
- Évitez d'utiliser des aérosols.

### **Assistance Technique**

- Adressez toutes les demandes d'entretien à un personnel qualifié. Une réparation est nécessaire si l'appareil a été endommagé de quelque manière que ce soit : câble d'alimentation endommagé ; liquides ou objets pénétrant dans l'appareil ; exposition à la pluie ou à l'humidité ; dysfonctionnement ou chute.
- Aucune réparation ne peut être effectuée par l'utilisateur. Veuillez consulter le Service Après-Vente de l'établissement où vous avez acheté l'appareil pour toute demande d'entretien.

### **Pièces de rechange**

- Lorsque les pièces doivent être remplacées, assurez-vous que le technicien a utilisé les pièces de rechange spécifiées

par votre revendeur ou des pièces ayant les mêmes caractéristiques que les pièces d'origine.

- Toute modification non autorisée peut entraîner un incendie, une électrocution ou d'autres dommages.

### **Instructions**

- L'emballage et ses composants sont recyclables et doivent donc être recyclés. Maintenez le matériel composant l'emballage hors de portée des enfants, cela pourrait être dangereux.
- L'écran à cristaux liquides (LCD) est un produit de haute technologie contenant environ un million de transistors qui offrent une image de haute qualité. Occasionnellement, des points bleus, verts ou rouges (correspondant à des pixels non actifs) peuvent apparaître à l'écran. Cela n'affecte pas le rendement de l'appareil.

### **Recyclage des piles de télécommande**

- Ne jetez pas les piles avec les résidus domestiques. Pour protéger l'environnement, les piles doivent être mises au rebut conformément à la réglementation en vigueur.
- Ne rechargez jamais des piles non rechargeables, ne les démontez pas et ne les jetez pas au feu.
- N'exposez pas les piles à la lumière directe du soleil ou à des températures élevées.
- PRÉCAUTION : n'avalez pas les piles, il existe un risque de brûlures chimiques.
- Ce produit contient des piles. L'ingestion de piles peut provoquer de graves brûlures internes en seulement 2 heures et peut entraîner la mort.
- Maintenez les piles hors de portée des enfants.
- Si le compartiment à piles ne se ferme pas correctement,



cessez d'utiliser le produit et gardez-le hors de portée des enfants.

- En cas d'ingestion de piles, consultez immédiatement un médecin.
- Les piles épuisées doivent être retirées pour être éliminées en toute sécurité.
- Les piles peuvent présenter des fuites dans des conditions extrêmes. Si les piles gouttent, ne touchez pas le liquide. Si le liquide entre en contact avec la peau, lavez-la immédiatement avec de l'eau et du savon. Si le liquide entre en contact avec les yeux, lavez-les immédiatement avec de l'eau propre en abondance pendant 10 minutes minimum puis consultez votre médecin. Utilisez des gants pour manipuler la batterie et jetez-la immédiatement selon les normes locales.
- Si l'appareil doit être stocké pendant une longue période sans être utilisé, il est conseillé de retirer les piles.
- Les piles doivent être insérées en respectant la polarité. Faites attention à la polarité lorsque vous allez les remplacer (+/-).



### Équipement électronique

- Votre téléviseur Bluetooth\* utilise la technologie Bluetooth\*. Il émet et reçoit des fréquences radio (HF) autour de 2,4 GHz. Ces émissions à haute fréquence peuvent interférer avec le bon fonctionnement de nombreux appareils électroniques. Pour éviter les accidents, éteignez le téléviseur Bluetooth\* lorsque vous vous trouvez dans les endroits suivants :
- Dans des endroits où des gaz inflammables sont présents, dans des hôpitaux, des trains, des avions ou des stations-service, à proximité de portes automatiques ou d'alarmes incendie.
- Zones à risque d'explosion.

- Si vous portez un stimulateur cardiaque ou une autre prothèse, demandez conseil à votre médecin.

### SICHERHEITSHINWEISE

Lesen Sie die folgenden Hinweise aufmerksam durch, bevor Sie das Produkt verwenden. Bewahren Sie diese Bedienungsanleitung zum Nachschlagen oder für neue Benutzer auf.

- Bei jeder Art von Störung, Panne, Inspektion oder Wartung wenden Sie sich bitte an den offiziellen technischen Kundendienst von Cecotec.
-  Dieses Symbol bedeutet: allgemeines Warnsignal. Es dient dazu, den Benutzer auf die wichtigsten Sicherheitshinweise im Zusammenhang mit der Benutzung oder Wartung (Routinewartung) aufmerksam zu machen. Achten Sie besonders auf die mit diesem Symbol gekennzeichneten Informationen.
-  Dieses Symbol bedeutet: Warnung; Strom. Es warnt den Benutzer vor nicht isolierter Hochspannung im System des Produkts, die stark genug sein kann, um die Gefahr eines elektrischen Schlags zu verursachen. Achtung: Achten Sie besonders auf die mit diesem Symbol gekennzeichneten Informationen.
- LESEN SIE DIESE ANLEITUNG VOR DER VERWENDUNG DES PRODUKTS SORGFÄLTIG DURCH UND BEWAHREN SIE SIE ZUM SPÄTEREN NACHSCHLAGEN AUF.
-  WARNUNG: UM DIE GEFAHR EINES STROMSCHLAGS ZU VERRINGERN, ENTFERNEN SIE NICHT DIE ABDECKUNG (ODER DIE RÜCKWAND). ENTHÄLT KEINE VOM BENUTZER ZU WARTENDEN TEILE. WENDEN SIE SICH AN

#### QUALIFIZIERTES TECHNISCHES PERSONAL.

- Trennen Sie das Fernsehgerät bei extremen Wetterbedingungen (Gewitter, Blitzschlag) und längerer Nichtbenutzung (Urlaub) vom Stromnetz.
- Der Netzstecker dient zum Trennen des Fernsehgerätes vom Stromnetz und muss daher immer zugänglich sein. Wenn das Fernsehgerät nicht vom Netz getrennt ist, verbraucht das Gerät in allen Situationen Strom, auch wenn es sich im Standby-Modus befindet oder ausgeschaltet ist.
- HINWEIS: Dieses Gerät ist für die Verwendung durch Personen (einschließlich Kinder) bestimmt, die in der Lage sind, ein solches Gerät ohne Aufsicht zu bedienen, es sei denn, sie wurden von einer für ihre Sicherheit verantwortlichen Person beaufsichtigt oder in die Benutzung des Geräts eingewiesen.
- Verwenden Sie dieses Fernsehgerät in einer Höhe von weniger als 5000 Metern über dem Meeresspiegel, an trockenen Orten und in Regionen mit gemäßigttem oder tropischem Klima.
- Das Fernsehgerät ist für den Gebrauch zu Hause und in ähnlichen Räumen bestimmt.
- Um die Belüftung zu erleichtern, sollten Sie um das Fernsehgerät herum mindestens 5 cm Freiraum lassen.
- Die Belüftung sollte nicht durch Abdecken oder Blockieren der Lüftungsöffnungen mit Gegenständen wie Zeitungen, Tischdecken, Vorhängen usw. behindert werden.
- Das Netzkabel muss leicht zugänglich sein. Stellen Sie das Fernsehgerät oder Möbelstücke usw. nicht auf das Netzkabel und treten Sie nicht auf das Kabel. Ein beschädigtes Kabel kann einen Brand oder Stromschlag verursachen. Fassen Sie das Netzkabel am Stecker an; ziehen Sie nicht am Netzkabel, um den Netzstecker zu ziehen. Berühren Sie das Kabel

niemals mit nassen Händen, da dies zu einem Kurzschluss oder Stromschlag führen kann. Knoten Sie das Kabel nicht und spleißen Sie es nicht mit anderen Kabeln. Wenn sie beschädigt ist, muss sie ersetzt werden, was nur von einem Fachmann durchgeführt werden kann. Wenn das Kabel oder ein anderer Teil des Geräts beschädigt ist, wenden Sie sich an den Technischen Support von Cecotec.

- Setzen Sie das Fernsehgerät keinen tropfenden oder spritzenden Flüssigkeiten aus und stellen Sie keine Gegenstände, die Flüssigkeiten enthalten, wie z. B. Vasen, Tassen usw., oder andere Gegenstände auf das Fernsehgerät (z. B. auf Regale über dem Fernsehgerät).
- Setzen Sie das Fernsehgerät nicht direktem Sonnenlicht oder offenen Flammen, wie z. B. brennenden Kerzen, auf oder in der Nähe des Fernsehgeräts aus.
- Stellen Sie keine Wärmequellen wie elektrische Heizungen, Heizkörper usw. in der Nähe des Fernsehgeräts auf.
- Stellen Sie das Fernsehgerät nicht auf den Boden oder auf schräge Flächen.
- Um die Gefahr des Verschluckens zu vermeiden, sollten Sie Plastiktüten außerhalb der Reichweite von Babys, Kindern und Haustieren aufbewahren.
- Bringen Sie die Halterung vorsichtig am Fernsehgerät an. Wenn die Halterung mit Schrauben befestigt ist, ziehen Sie die Schrauben fest an, damit das Fernsehgerät nicht kippt. Ziehen Sie die Schrauben nicht zu fest an und montieren Sie die Halterungsgummis richtig.
- Entsorgen Sie die Batterien nicht im Feuer oder mit gefährlichen oder brennbaren Materialien.
- HINWEIS: Setzen Sie die Batterien niemals übermäßiger Hitze wie Sonnenlicht, Feuer oder Ähnlichem aus.
-  SEHR WICHTIGER HINWEIS: Sie DÜRFEN NIEMANDEM,

insbesondere Kindern, erlauben, Gegenstände durch Löcher, Schlitze oder andere Öffnungen des Fernsehers zu stecken.

- Eine zu hohe Lautstärke in Kopfhörern kann zu Hörschäden führen.
- Kein Teil dieses Produkts darf vom Benutzer repariert oder ersetzt werden. Reparaturen und Wartung sollten nur von qualifiziertem Personal durchgeführt werden. Wenn Sie das Produkt in irgendeiner Weise zerlegen, erlischt die Produktgarantie.

### **Betrieb**

- Dieses Produkt ist nur für den Hausgebrauch und nicht für den gewerblichen oder industriellen Gebrauch bestimmt. Verwenden Sie das Gerät nur wie es in diesem Handbuch beschrieben ist.
- Dieses Gerät ist nicht für Kinder geeignet. Kinder sollten nicht mit dem Produkt spielen.

### **Stromversorgung**

- Vergewissern Sie sich vor dem Anschließen des Geräts, dass die auf dem Typenschild des Geräts angegebene Spannung mit der Spannung Ihrer elektrischen Anlage übereinstimmt.
- Schließen Sie den Stecker an eine leicht zugängliche Steckdose an.
- Der Netzstecker ist die einzige Möglichkeit, das Gerät vollständig vom Netz zu trennen. Um sicherzustellen, dass das Gerät nicht mehr mit Strom versorgt wird, müssen Sie diesen Stecker aus der Steckdose ziehen.
- Ziehen Sie während eines Gewitters oder bei längerer Nichtbenutzung unbedingt den Netzstecker aus der Steckdose.
- Steckdose und Netzkabel

- Vergewissern Sie sich, dass Stecker und Netzkabel nicht gequetscht oder eingeklemmt werden können, insbesondere an Steckern, Steckdosen und an der Verbindungsstelle zum Gerät.
- Achten Sie darauf, das Netzkabel so zu verlegen, dass Sie nicht darüber stolpern oder darauf treten können.
- Ziehen Sie beim Ausstecken des Fernsehers immer den Netzstecker. Ziehen Sie nicht an dem Kabel.
- Berühren Sie das Gerät oder das Netzkabel nicht mit nassen Händen.
- Die Schnur darf niemals verknotet oder mit anderen Schnüren verbunden werden.
- Wenn das Netzkabel beschädigt ist, kann es von Ihrem Händler, Ihrem Kundendienst oder einer ähnlich qualifizierten Person ersetzt werden, um jedes Risiko zu vermeiden.
- Tauchen Sie das Gerät niemals in Wasser oder eine andere Flüssigkeit.
-  Dieses Symbol bedeutet: Geräte der Klasse II. Dieses Gerät ist ein elektrisches Gerät der Klasse II oder doppelt isoliert. Es ist so konzipiert, dass es keinen Schutzleiteranschluss benötigt.

### **Montage**

- Stellen Sie das Gerät auf einer ebenen, stabilen Fläche auf, die groß genug ist, um es aufzunehmen.
- Stellen Sie das Fernsehgerät nicht auf einem anderen Elektrogerät auf.
- Dieses Produkt sollte nur in einem gemäßigten Klima und in Innenräumen verwendet werden.

### **Halterung**

- Achten Sie darauf, dass der Ständer, auf den Sie das Gerät

stellen, stabil ist. Wenn Sie einen Wagen verwenden, seien Sie vorsichtig, wenn Sie das Produkt bewegen, damit es nicht umkippt und jemanden verletzt.

- Verwenden Sie nur die vom Hersteller empfohlenen oder mit dem Produkt verkauften Ständer, Ständer und Stative. Wenn Sie einen Standfuß verwenden, achten Sie darauf, ihn beim Transport des Fernsehgeräts samt Standfuß nicht zu drehen, um Verletzungen zu vermeiden. Das Produkt muss wie in der Anleitung angegeben am Boden oder an der Wand befestigt werden, um Schäden zu vermeiden.

#### Luftfeuchtigkeit und Wasser

- Setzen Sie das Gerät weder Regen noch Feuchtigkeit aus, um das Risiko eines Brandes oder elektrischen Schlages zu vermeiden.
- Vermeiden Sie Spritzer und stellen Sie keine Gegenstände mit Flüssigkeiten (z. B. Vasen) auf oder neben das Gerät.
- Verwenden Sie dieses Gerät nicht an feuchten und nassen Orten (vermeiden Sie Bäder, Toiletten und Orte in der Nähe einer Waschmaschine).
- Wenn Flüssigkeit oder Gegenstände in das Fernsehgerät eingedrungen sind, ziehen Sie den Netzstecker und benutzen Sie das Gerät erst wieder, wenn es vom Kundendienst überprüft wurde.

#### Wärmequellen

- Installieren Sie dieses Produkt nicht in der Nähe von Wärmequellen wie Heizkörpern, Heizregistern, Öfen oder anderen Geräten (einschließlich Verstärkern), die Wärme erzeugen.
- Stellen Sie keine brennbaren Quellen, wie z. B. brennende Kerzen, auf oder in die Nähe des Produkts.

- Setzen Sie das Produkt nicht direktem Sonnenlicht, Staub oder Vibrationen aus.

#### Belüftung und Eindringen von Gegenständen

- Die Schlitze und Öffnungen im Produkt dienen der Belüftung und gewährleisten einen zuverlässigen Betrieb.
- Verdecken Sie die Lüftungsöffnungen nicht mit Gegenständen wie Zeitungen, Tischtüchern, Vorhängen usw.
- Stellen Sie das Gerät nicht auf ein Bett, ein Sofa oder eine ähnliche Oberfläche, die die Lüftungsschlitze blockieren könnte.
- Achten Sie darauf, dass um das Gerät herum mindestens 10 cm Platz ist, um eine gute Belüftung zu gewährleisten.
- Achten Sie darauf, dass keine Gegenstände herunterfallen und dass keine Flüssigkeit durch die Lüftungsschlitze oder -öffnungen in das Gerät gelangt. Das Gerät steht unter Hochspannung, und das Einführen eines Gegenstandes in das Gerät kann einen elektrischen Schlag und/oder einen Kurzschluss der inneren Teile verursachen.

#### Lautstärke der Kopfhörer

Um Ihr Gehör zu schützen, empfehlen wir Ihnen, die Lautstärke der Kopfhörer nicht zu hoch einzustellen.

#### USB-Wechselmedien

- Sie können externe 2,5"- und 3,5"-Festplatten (Festplatten mit externem Stromkabel) über den USB-Eingang an das Fernsehgerät anschließen.
- WICHTIG: Sichern Sie die Dateien auf Ihren Speichergeräten, bevor Sie sie an das Fernsehgerät anschließen. Bitte beachten Sie, dass der Hersteller nicht für die Beschädigung von Dateien oder den Verlust von Daten haftet.

- Einige Arten von USB-Geräten (z. B. MP3-Player) oder Festplattenlaufwerken sind möglicherweise nicht mit diesem Fernsehgerät kompatibel.
- Der Fernseher unterstützt die Formatierung von FAT32- und NTFS-Festplatten. Bei NTFS-formatierten Datenträgern ist das Brennen jedoch nicht möglich.
- Beim Formatieren von USB-Festplatten mit einer Speicherkapazität von mehr als 1 TB (Terabyte) kann es zu Problemen kommen.
- Warten Sie einen Moment, bevor Sie das Gerät anschließen oder abtrennen, da es die Dateien möglicherweise noch nicht vollständig gelesen hat. In diesem Fall können das USB-Laufwerk und das USB-Gerät selbst physisch beschädigt werden. Entfernen Sie niemals ein USB-Gerät während der Wiedergabe einer Datei.
- Sie können USB-Hubs mit dem USB-Eingang des Fernsehers verwenden. In diesem Fall werden USB-Hubs empfohlen, die mit einer externen Stromversorgung ausgestattet sind.
- Wir empfehlen Ihnen, den USB-Eingang des Fernsehers direkt zu verwenden, wenn Sie eine USB-Festplatte anschließen möchten.

### **Reinigung**

- Ziehen Sie vor der Reinigung des Geräts den Stecker aus der Steckdose.
- Verwenden Sie nur ein weiches, trockenes Tuch.
- Benutzen Sie nicht Aerosol-Sprays.

### **Technische Hilfe**

- Wenden Sie sich mit allen Wartungsanfragen an qualifiziertes Personal. Eine Wartung ist erforderlich, wenn das Gerät Schäden jeglicher Art erlitten hat: beschädigtes Netzkabel;

Flüssigkeiten oder Gegenstände, die in das Innere des Produkts gelangen; Einwirkung von Regen oder Feuchtigkeit; Fehlfunktion oder Stürze.

- Es können keine Reparaturen durch den Benutzer durchgeführt werden. Bitte wenden Sie sich bei Wartungsanfragen an den Kundendienst Ihrer Einrichtung.

### **Ersatzteile**

- Wenn Teile ausgetauscht werden müssen, vergewissern Sie sich, dass der Servicetechniker die von Ihrem Händler angegebenen Ersatzteile oder Teile mit den gleichen Eigenschaften und Leistungen wie die Originalteile verwendet hat.
- Unerlaubte Änderungen können zu Bränden, Stromschlägen oder anderen Schäden führen.

### **Hinweise zur Entsorgung**

- Die Verpackung und ihre Bestandteile sind recycelbar und sollten daher recycelt werden. Das Verpackungsmaterial sollte außerhalb der Reichweite von Kindern aufbewahrt werden.
- Die Flüssigkristallanzeige (LCD) ist ein Hightech-Produkt mit etwa einer Million Transistoren, die ein hochwertiges Bild liefern. Gelegentlich können blaue, grüne oder rote Punkte (die nicht aktiven Pixeln entsprechen) auf dem Bildschirm erscheinen. Dies hat keinen Einfluss auf die Leistung des Produkts.

### **Entsorgung von Fernbedienungsbatterien**

- Entsorgen Sie die Batterien nicht mit dem Hausmüll. Um die Umwelt zu schützen, entsorgen Sie die Batterien bitte gemäß den geltenden Vorschriften.

- Laden Sie niemals nicht wiederaufladbare Batterien auf, und zerlegen Sie sie nicht und werfen Sie sie nicht ins Feuer.
- Setzen Sie sie nicht hohen Temperaturen oder direktem Sonnenlicht aus.
- VORSICHTSMASSNAHME: Batterien nicht verschlucken, es besteht Verätzungsgefahr.
- Dieses Produkt enthält Batterien. Wenn es verschluckt wird, kann es innerhalb von nur 2 Stunden schwere innere Verbrennungen verursachen und zum Tod führen.
- Bewahren Sie neue und gebrauchte Batterien außerhalb der Reichweite von Kindern auf.
- Wenn das Batteriefach nicht sicher schließt, verwenden Sie das Produkt nicht mehr und bewahren Sie es außerhalb der Reichweite von Kindern auf.
- Wenn Sie glauben, dass Batterien verschluckt oder in irgendeinem Körperteil eingeführt wurden, suchen Sie sofort einen Arzt auf.
- Entladene Batterien müssen zur sicheren Entsorgung aus dem Gerät entfernt werden.
- Batterien können unter extremen Bedingungen auslaufen. Wenn die Batterien auslaufen, berühren Sie die Flüssigkeit nicht. Wenn Flüssigkeit mit der Haut in Kontakt kommt, sofort mit Wasser und Seife waschen. Falls die Flüssigkeit in Kontakt mit den Augen kommt, waschen Sie sich die Augen während mindestens 10 Minuten und suchen Sie sich ärztliche Hilfe auf. Verwenden Sie beim Umgang mit der Batterie Handschuhe und entsorgen Sie sie sofort gemäß den örtlichen Vorschriften.
- Wenn das Gerät über einen längeren Zeitraum unbenutzt gelagert werden soll, empfiehlt es sich, die Batterien zu entfernen.
- Die Batterien müssen mit der richtigen Polarität eingesetzt

werden. Achten Sie beim Auswechseln auf die Polarität.



### **Elektronische Geräte**

- Ihr Bluetooth\*-Fernseher verwendet die Bluetooth\*-Technologie. Sendet und empfängt Funkfrequenzen (HF) um 2,4 GHz. Diese Hochfrequenzemissionen können das ordnungsgemäße Funktionieren vieler elektronischer Geräte beeinträchtigen. Um Unfälle zu vermeiden, schalten Sie das Bluetooth-Fernsehgerät\* aus, wenn Sie sich an den folgenden Orten befinden:
  - Orte, an denen brennbare Gase vorhanden sind, Krankenhäuser, Züge, Flugzeuge oder Tankstellen, in der Nähe von automatischen Türen oder Feuermeldern.
  - Explosionsgefährdete Bereiche.
  - Wenn Sie einen Herzschrittmacher oder eine andere Prothese tragen, fragen Sie Ihren Arzt um Rat.



### **ISTRUZIONI DI SICUREZZA**

Leggere le seguenti istruzioni prima di usare l'apparecchio. Conservare questo manuale per consultazioni future o nuovi utenti.

- Per qualsiasi tipo di incidente, guasto, ispezione o manutenzione, contattare il Servizio di Assistenza Tecnica ufficiale di Cecotec.
-  Questo simbolo è una segnale generale di avvertimento. Serve a richiamare l'attenzione dell'utente sulle principali istruzioni di sicurezza relative all'uso o alla manutenzione (manutenzione regolare) dell'apparecchio. Prestare particolare attenzione alle informazioni contrassegnate da questo simbolo.

-  Questo simbolo significa: Attenzione, pericolo di scossa elettrica. Serve ad avvertire l'utente della presenza di alta tensione non isolata nel sistema dell'apparecchio per prevenire scosse elettriche. Attenzione: Prestare particolare attenzione alle informazioni contrassegnate da questo simbolo.
- LEGGERE ATTENTAMENTE LE PRESENTI ISTRUZIONI PRIMA DI UTILIZZARE L'APPARECCHIO E CONSERVARLE PER RIFERIMENTO FUTURO.
-  **ATTENZIONE: PER RIDURRE IL RISCHIO DI SCOSSE ELETTRICHE, NON RIMUOVERE IL COPERCHIO (O IL PANNELLO POSTERIORE). L'APPARECCHIO NON CONTIENE PARTI RIPARABILI DALL'UTENTE. RIVOLGERSI A PERSONALE TECNICO QUALIFICATO.**
- In caso di condizioni meteorologiche estreme (temporali, fulmini, ecc.) e di lunghi periodi di inattività (vacanze), scollegare il televisore dalla corrente.
- La spina serve a scollegare il televisore dalla rete elettrica e deve quindi essere sempre accessibile. Se il televisore non viene scollegato dalla corrente, continuerà a consumare energia in modo costante, anche in modalità standby o spento.
-  **AVVERTENZA:** questo apparecchio non è destinato all'uso da parte di persone con capacità fisiche, sensoriali o mentali limitate o mancanza di esperienza e conoscenza, a meno che non sia stata data loro supervisione o istruzioni sull'uso sicuro dell'apparecchio da una persona responsabile della loro sicurezza.
- Utilizzare questo apparecchio a un'altitudine inferiore a 5000 metri sul livello del mare, in luoghi asciutti e in regioni con clima temperato o tropicale.
- Il televisore è progettato per l'uso domestico e per un uso interno simile.
- Per facilitare la ventilazione, lasciare almeno 5 cm di spazio libero intorno al televisore.
- La ventilazione non deve essere ostacolata coprendo o bloccando le aperture di ventilazione con oggetti come giornali, tovaglie, tende, ecc.
- Il cavo di alimentazione deve essere facilmente accessibile. Non appoggiare il televisore, i mobili, ecc. sul cavo di alimentazione e non calpestarlo. Un cavo danneggiato può causare incendi o scosse elettriche. Scollegare il cavo di alimentazione tirando dalla spina; non scollegare il televisore tirando dal cavo. Non toccare mai il cavo con le mani bagnate per evitare cortocircuiti e scosse elettriche. Non annodare mai il cavo né giuntarlo con altri cavi. Se danneggiato, contattare un professionista qualificato. Se il cavo o qualsiasi altra parte dell'apparecchio presentasse danni, contattare il Servizio di Assistenza Tecnica di Cecotec.
- Non esporre il televisore a gocce o spruzzi di liquido e non collocare oggetti contenenti liquidi, come vasi, tazze, ecc. o altri oggetti sopra il televisore (ad esempio, su ripiani sopra il televisore).
- Non esporre il televisore alla luce solare diretta o a fiamme libere (come candele accese) vicine o soprastanti.
- Non collocare fonti di calore come stufe elettriche, radiatori, ecc. vicino al televisore.
- Non collocare il televisore sul pavimento o su superfici inclinate.
- Per evitare il rischio di soffocamento, tenere gli elementi di imballaggio in plastica fuori dalla portata di neonati, bambini e animali domestici.
- Fissare bene il televisore al supporto. Se il supporto è dotato

di viti, serrare saldamente le viti per evitare che il televisore si inclini. Non serrare eccessivamente le viti e montare correttamente i gommini del supporto.

- Non smaltire le pile nel fuoco o con materiali pericolosi o infiammabili.
-  **AVVERTENZA:** non esporre mai le pile a calore eccessivo, come la luce solare, il fuoco o simili.
-  **IMPORTANTE:** non permettere a NESSUNO, soprattutto ai bambini, di inserire oggetti attraverso i fori, le fessure o le aperture del televisore.
- Usare le cuffie con un volume troppo eccessivo può causare perdita dell'udito. Regolare il volume.
- Nessuna parte di questo apparecchio può essere riparata o sostituita dall'utente. Le riparazioni e la manutenzione devono essere eseguite esclusivamente da personale qualificato. Lo smontaggio dell'apparecchio in qualsiasi modo ne invaliderà la garanzia.

### Uso

- Questo apparecchio è destinato esclusivamente all'uso domestico e non all'uso commerciale o industriale. Utilizzare apparecchio esclusivamente come indicato in questo manuale.
- Questo apparecchio non è adatto ai bambini. I bambini non devono giocare con il prodotto.

### Fonte di alimentazione

- Prima di collegare l'apparecchio, verificare che la tensione indicata sulla targhetta dello stesso corrisponda a quella dell'impianto elettrico.
- Collegare l'apparecchio a una presa di corrente facilmente

accessibile.

- L'apparecchio può unicamente essere scollegato dalla spina del cavo di alimentazione. Scollegare la spina dalla presa per interrompere l'alimentazione.
- Assicurarsi di scollegare la spina dalla presa di corrente durante i temporali o in caso di inutilizzo per lunghi periodi di tempo.
- Assicurarsi del corretto stato e funzionamento della presa di corrente e cavo di alimentazione.
- Assicurarsi che la spina e il cavo di alimentazione non possano incastrarsi o essere schiacciati, soprattutto in spine, prese e nel punto di collegamento all'apparecchio.
- Assicurarsi di posizionare il cavo di alimentazione in modo che non possa essere calpestato o causare inciampamenti.
- Quando si scollega il televisore, tirare sempre dalla spina di alimentazione. Non tirare il cavo.
- Non toccare l'apparecchio o il cavo di alimentazione con le mani bagnate.
- Non annodare mai il cavo o legarlo con altri cavi.
- Se il cavo di alimentazione è danneggiato, farlo sostituire dal rivenditore, dal servizio di assistenza o da una persona altrettanto qualificata per evitare rischi.
- Non immergere mai l'apparecchio in acqua o in altri liquidi.
-  Questo simbolo significa: apparecchiatura di classe II. Questo prodotto è un apparecchio elettrico di classe II o a doppio isolamento. L'apparecchio è stato progettato in modo da non richiedere un collegamento a terra di sicurezza.

### Installazione

- Installare l'apparecchio su una superficie piana e stabile di dimensioni sufficienti.



- Non installare il televisore sopra un altro apparecchio elettrico.
- Questo apparecchio deve essere utilizzato in un clima temperato e solo in ambienti chiusi.

### **Supporto**

- Assicurarsi che il supporto su cui posizionate l'apparecchio sia stabile. Se si utilizza un tavolo a ruote, prestare attenzione quando si sposta per evitare che l'apparecchio si rovesci e si danneggi o ferisca qualcuno.
- Utilizzare solo con basi, supporti e treppiedi raccomandati dal produttore o venduti insieme al prodotto. Se si utilizza un supporto, fare attenzione a non ruotarlo durante il trasporto del televisore con il supporto per evitare lesioni. Per evitare danni, l'apparecchio deve essere fissato al pavimento o alla parete come indicato nelle istruzioni.

### **Umidità e acqua**

- Non esporre l'apparecchio alla pioggia o all'umidità per evitare il rischio di incendi o scosse elettriche.
- Evitare spruzzi e non collocare oggetti contenenti liquidi (come vasi) sopra o vicino all'apparecchio.
- Non utilizzare l'apparecchio in luoghi umidi e bagnati (evitare bagni, lavabi e luoghi vicini a una lavatrice).
- Se un liquido o un oggetto qualsiasi penetra nel televisore, staccare la spina e non usarlo più finché non è stato controllato dal servizio di assistenza.

### **Fonti di calore**

- Non installare l'apparecchio in prossimità di fonti di calore quali radiatori, stufe o altri apparecchi (compresi amplificatori) produttori di calore.

- Non collocare fonti infiammabili, come candele accese, sopra o vicino all'apparecchio.
- Non esporre l'apparecchio alla luce solare diretta, alla polvere o alle vibrazioni.

### **Ventilazione e ingresso di oggetti**

- Le fessure e le aperture dell'apparecchio servono a garantire un funzionamento e ventilazione affidabili.
- Non ostruire le aperture di ventilazione coprendole con oggetti come giornali, tovaglie, tende, ecc.
- Non collocare l'apparecchio su letti, divani o altre superfici simili che possano ostruire le griglie di ventilazione.
- Assicurarsi che intorno all'apparecchio vi sia uno spazio di almeno 10 cm per garantire una buona ventilazione.
- Assicurarsi che non cadano oggetti e che nessun liquido penetri nell'apparecchio attraverso le fessure o griglie di ventilazione. L'apparecchio è ad alta tensione e l'introduzione di un oggetto al suo interno può causare scosse elettriche e/o cortocircuiti delle parti interne.

### **Volume delle cuffie**

Per proteggere l'udito, si consiglia di non aumentare troppo il volume delle cuffie.

### **Supporti USB estraibili**

- È possibile collegare al televisore dischi rigidi esterni da 2,5» e 3,5» (dischi rigidi con cavo di alimentazione esterno) tramite l'ingresso USB.
- **IMPORTANTE:** eseguire il backup dei file sui dispositivi di memorizzazione prima di collegarli al televisore. Si noti che il produttore non è responsabile per i danni ai file o la perdita di dati.

- Alcuni tipi di dispositivi USB (come i lettori MP3) o di hard disk potrebbero non essere compatibili con questo televisore.
- Il televisore supporta la formattazione di dischi FAT32 ed NTFS. Tuttavia, la masterizzazione non sarà possibile con i dischi formattati in NTFS.
- È possibile che si verifichino problemi durante la formattazione di dischi rigidi USB con una capacità di archiviazione superiore a 1 TB (TeraByte).
- Attendere qualche istante prima di collegare o scollegare il dispositivo esterno per favorire la lettura corretta dei file. Altrimenti, l'unità USB e il dispositivo USB stesso potrebbero danneggiarsi. Non rimuovere mai il dispositivo USB durante la riproduzione di un file.
- È possibile utilizzare hub USB con l'ingresso USB del televisore. In questo caso, si consiglia di utilizzare hub USB dotati di alimentazione esterna.
- Si consiglia di utilizzare direttamente l'ingresso USB del televisore se si desidera collegare un disco rigido USB.

### **Pulizia**

- Scollegare l'apparecchio dalla presa di corrente prima di pulirlo.
- Utilizzare solo un panno morbido e asciutto.
- Evitare l'uso di aerosol.

### **Assistenza tecnica**

- Rivolgere tutte le richieste di manutenzione a personale qualificato. Richiedere assistenza se l'apparecchio è stato danneggiato in qualsiasi modo: cavo di alimentazione danneggiato; liquidi o oggetti penetrati all'interno; esposizione a pioggia o umidità; malfunzionamento o caduta.

- Non effettuare alcuna riparazione per conto proprio. Per richieste di manutenzione, rivolgersi al rispettivo servizio post-vendita.

### **Parti di ricambio**

- In caso di sostituzione di parti, accertarsi che il tecnico di assistenza usi parti di ricambio specificate dal rivenditore o parti aventi le stesse caratteristiche e prestazioni di quelle originali.
- Le modifiche non autorizzate possono provocare incendi, scosse elettriche o altri danni.

### **Istruzioni di smaltimento**

- I componenti d'imballaggio sono riciclabili e vanno quindi riciclati. Mantenere il materiale di imballaggio fuori dalla portata dei bambini.
- Il display a cristalli liquidi (LCD) è un prodotto di alta tecnologia che contiene circa un milione di transistor per fornire immagini ad alta qualità. Occasionalmente, sullo schermo possono comparire alcuni punti blu, verdi o rossi (corrispondenti a pixel inattivi). Ciò non influisce sulle prestazioni dell'apparecchio.

### **Smaltimento delle pile del telecomando**

- Non smaltire le pile insieme ai rifiuti domestici. Per proteggere l'ambiente, smaltire le pile secondo le norme vigenti.
- Non ricaricare mai pile non ricaricabili, né smontarle o incenerirle.
- Non esporre le pile a temperature elevate o alla luce diretta del sole.
- ATTENZIONE: non ingerire le pile per evitare ustioni chimiche.

- Il telecomando di questo apparecchio contiene pile. L'ingestione delle pile può causare gravi ustioni interne in appena 2 ore e può provocare la morte.
- Tenere le pile nuove e usate fuori dalla portata dei bambini.
- Se il comparto pile non si chiude bene, smettere di usare il telecomando dell'apparecchio e tenerlo fuori dalla portata dei bambini.
- Se si pensa che le pile possano essere state ingerite o inserite in un'altra parte del corpo, rivolgersi immediatamente a un medico.
- Le pile scariche devono essere rimosse dall'apparecchio per uno smaltimento sicuro.
- Le pile possono presentare fughe in condizioni estreme. Se le pile perdono, non toccare il liquido. Se il liquido entra in contatto con la pelle, lavare immediatamente con acqua e sapone. Se il liquido entra in contatto con gli occhi, sciacquare immediatamente gli occhi con abbondante acqua pulita per almeno 10 minuti e consultare un medico. Utilizzare guanti per maneggiare la pila e smaltirla immediatamente secondo la normativa locale.
- Se l'apparecchio rimane inutilizzato per un lungo periodo di tempo, è consigliabile rimuovere le pile.
- Inserire le pile rispettando la polarità. Fare attenzione alla polarità quando si sostituiscono.



### Apparecchiatura elettronica

- Il televisore\* include la tecnologia Bluetooth\*; trasmette e riceve frequenze radio (HF) intorno ai 2,4 GHz. Queste emissioni ad alta frequenza possono interferire con il corretto funzionamento di molti dispositivi elettronici. Per evitare incidenti, spegnere la TV Bluetooth\* quando ci si trova nei seguenti luoghi:

- Luoghi con presenza di gas infiammabili, ospedali, treni, aerei o stazioni di servizio, in prossimità di porte automatiche o allarmi antincendio.
- Ambienti esplosivi.
- Se si ha un pacemaker o una protesi di altro tipo, chiedere consiglio al proprio medico.

### INSTRUÇÕES DE SEGURANÇA



Leia as seguintes instruções atentamente antes de usar o aparelho. Guarde este manual para referências futuras ou novos utilizadores.

- Para qualquer tipo de incidente, avaria, inspeção ou manutenção, contacte o Serviço de Assistência Técnica Cecotec.
-  Este símbolo significa: sinal de aviso geral. É utilizada para chamar a atenção do utilizador para as principais instruções de segurança relacionadas com a utilização ou manutenção (manutenção de rotina). Preste especial atenção às informações assinaladas com este símbolo.
-  Este símbolo significa: aviso; eletricidade. É utilizado para avisar o utilizador da presença de alta tensão não isolada no sistema do produto, que pode ser suficientemente forte para constituir um risco de choque elétrico. Advertência: Preste especial atenção às informações assinaladas com este símbolo.
- LEIA ATENTAMENTE ESTAS INSTRUÇÕES ANTES DE UTILIZAR O PRODUTO E GUARDE-AS PARA REFERÊNCIA FUTURA.
-  ATENÇÃO: PARA REDUZIR O RISCO DE CHOQUE ELÉTRICO, NÃO RETIRE A TAMPA (O PAINEL TRASEIRO).

NÃO HÁ PEÇAS QUE PODAM SER SUBSTITUÍDAS PELO UTILIZADOR. CONTACTE COM PESSOAL TÉCNICO QUALIFICADO.

- Em caso de condições meteorológicas extremas (tempestades, relâmpagos) e de longos períodos de inatividade (férias), desligue a TV da rede elétrica.
- A ficha de alimentação é utilizada para desligar a TV da rede elétrica e deve, por isso, estar sempre acessível. Se a TV não estiver desligada da rede elétrica, o aparelho continuará a consumir energia em todas as situações, mesmo que esteja em modo Standby ou desligado.
-  **ADVERTÊNCIA:** este aparelho destina-se a ser utilizado por pessoas (incluindo crianças) capazes/experientes na utilização de um aparelho deste tipo sem supervisão, exceto se tiverem recebido supervisão ou instruções relativas à utilização do aparelho por uma pessoa responsável pela sua segurança.
- Utilize este TV a uma altitude inferior a 5000 metros acima do nível do mar, em locais secos e em regiões com climas temperados ou tropicais.
- A TV foi concebida para utilização doméstica e semelhante em interiores.
- Para facilitar a ventilação, deixe pelo menos 5 cm de espaço livre à volta da TV.
- A ventilação não deve ser impedida cobrindo ou bloqueando as aberturas de ventilação com objetos como jornais, toalhas de mesa, cortinas, etc.
- O cabo de alimentação deve ser facilmente acessível. Não coloque a TV ou qualquer móvel, etc., sobre o cabo de alimentação nem pise nele. Um cabo danificado pode provocar um incêndio ou choque elétrico. Segure o cabo

de alimentação pela ficha; não desligue a TV puxando pelo cabo de alimentação. Nunca toque no cabo com as mãos molhadas, pois isso pode provocar um curto-circuito ou um choque elétrico. Nunca faça nós no cabo nem o junte a outros cabos. Deve ser substituído quando danificado, e só um profissional o pode fazer. Se o cabo ou qualquer outra parte do dispositivo estiver danificada, entre em contato com o Serviço de Assistência Técnica da Cecotec.

- Não exponha a TV a pingos e salpicos de líquidos e não coloque objetos que contenham líquidos, como vasos, chávenas, etc., ou outros objetos em cima da TV (por exemplo, em prateleiras por cima da TV).
- Não exponha a TV à luz solar direta nem a chamas abertas, como velas acesas em cima ou perto da TV.
- Não coloque fontes de calor, como aquecedores elétricos, radiadores, etc., perto da TV.
- Não coloque a TV no chão ou em superfícies inclinadas.
- Para evitar o risco de asfixia, mantenha os sacos de plástico fora do alcance de bebés, crianças e animais de estimação.
- Fixe cuidadosamente o suporte à TV. Se o suporte estiver equipado com parafusos, aperte-os firmemente para evitar que a TV se incline. Não aperte demasiado os parafusos e monte corretamente as borrachas do suporte.
- Não deite as pilhas no fogo ou com materiais perigosos ou inflamáveis.
-  **ADVERTÊNCIA:** nunca exponha as pilhas a calor excessivo, como a luz solar, o fogo ou outros fatores semelhantes.
-  **MUITO IMPORTANTE:** NÃO DEVE permitir que ninguém, especialmente crianças, insira quaisquer objetos através de orifícios, ranhuras ou quaisquer aberturas

da TV.

- Um volume excessivo pode causar problemas de perda de audição.
- Nenhuma peça deste produto pode ser reparada ou substituída pelo utilizador. As reparações e a manutenção só devem ser efetuadas por pessoal qualificado. A desmontagem do produto, seja de que forma for, anulará a garantia do produto.

### Uso

- Este produto destina-se apenas a uso doméstico e não a uso comercial ou industrial. Utilize o dispositivo exclusivamente como descrito neste manual.
- Este produto não está apto para ser usado por crianças. Não permita que as crianças brinquem com o dispositivo.

### Alimentação elétrica

- Antes de ligar o aparelho à corrente, verifique se a tensão indicada na placa de características do produto corresponde à tensão da sua instalação elétrica.
- Ligar a ficha a uma tomada facilmente acessível.
- A ficha de rede é a única forma de desligar completamente o aparelho da rede elétrica. Para se certificar de que o aparelho deixou de estar alimentado, é necessário desligar esta ficha da tomada.
- Certifique-se de que desliga a ficha de alimentação da tomada durante uma trovoada ou quando não a utiliza durante longos períodos de tempo.
- Adaptador de energia e cabo de alimentação.
- Certifique-se de que a ficha e o cabo de alimentação não podem ser esmagados ou entalados, especialmente nas fichas, tomadas e no ponto de ligação ao produto.

- Certifique-se de que posiciona o cabo de alimentação de modo que não possa tropeçar ou ser pisado.
- Quando desligar a TV da tomada, puxe sempre a ficha de alimentação. Não puxe o cabo.
- Não humedezca o cabo de alimentação nem use o produto com as mãos molhadas.
- Nunca dê um nó no cabo ou o amarre com outros cabos.
- Se o cabo de alimentação estiver danificado, pode ser substituído pelo seu revendedor, pelo seu serviço pós-venda ou por uma pessoa com qualificações semelhantes, de modo a evitar qualquer risco.
- Não submerja o dispositivo em água nem qualquer outro líquido.
-  Este símbolo significa: equipamento da classe II. Este equipamento é um aparelho elétrico de classe II ou com isolamento duplo. Foi concebido de forma a não necessitar de uma ligação à terra de segurança.

### Instalação

- Instale o produto numa superfície plana e estável com dimensão suficiente para o acomodar.
- Não instale a TV em cima de outro aparelho elétrico.
- Este produto deve ser utilizado num clima temperado e apenas em interiores.

### Suporte

- Certifique-se de que o suporte em que coloca o aparelho é estável. Se utilizar um carrinho, tenha cuidado ao deslocar o produto para que este não tombe e não cause ferimentos a ninguém.
- Utilize apenas com suportes, suportes e tripés recomendados pelo fabricante ou vendidos com o produto. Se utilizar um

suporte, tenha cuidado para não o virar quando transportar a TV + suporte, para evitar ferimentos. O produto deve ser fixado ao chão ou à parede como indicado nas instruções para evitar qualquer dano.

### **Humidade e água**

- Não exponha este produto à chuva ou humidade para evitar o risco de incêndio ou choque elétrico.
- Evitar os salpicos e não colocar objetos que contenham líquidos (como vasos) sobre ou perto do aparelho.
- Não utilize este equipamento em locais húmidos e molhados (evite casas de banho, sanitários e locais perto de uma máquina de lavar).
- Se entrarem líquidos ou objetos na TV, desligue-o da corrente e não volte a utilizá-lo até ser verificado pelo serviço pós-venda.

### **Fontes de calor**

- Não o instale perto de fontes de calor, como radiadores, fogões ou outros aparelhos que produzam calor.
- Não coloque fontes inflamáveis, tais como velas acesas, sobre ou perto do produto.
- Não expor este produto à luz solar direta, ao pó ou a vibrações.

### **Ventilação e entrada de objetos**

- As ranhuras e aberturas no produto são utilizadas para ventilação e para garantir um funcionamento fiável.
- Não obstruir as aberturas de ventilação cobrindo-as com objetos como jornais, toalhas de mesa, cortinas, etc.
- Não coloque o produto sobre uma cama, sofá ou outra superfície semelhante que possa obstruir as saídas de ar.

- Certifique-se de que existe um espaço mínimo de 10 cm à volta do produto para garantir uma boa ventilação.
- Certifique-se de que não caem objetos e de que nenhum líquido entra no aparelho através das ranhuras ou aberturas de ventilação. O aparelho tem uma tensão elevada e a introdução de um objeto no interior do aparelho pode provocar choques elétricos e/ou curto-circuitos nos componentes internos.

### **Volume dos auscultadores**

Para preservar a sua audição, recomendamos que nunca coloque o volume dos auscultadores demasiado alto.

### **Suportes amovíveis USB**

- Pode ligar discos rígidos externos de 2,5" e 3,5" (discos rígidos com cabo de alimentação externo) aa TV através da entrada USB.
- IMPORTANTE: faça uma cópia de segurança dos ficheiros nos seus dispositivos de armazenamento antes de os ligar aa TV. Note-se que o fabricante não é responsável por danos nos ficheiros ou perda de dados.
- Alguns tipos de dispositivos USB (como leitores de MP3) ou unidades de disco rígido podem não ser compatíveis com este TV.
- A TV suporta a formatação de discos FAT32 e NTFS. No entanto, a gravação não será possível com discos formatados em NTFS.
- Poderá ter alguns problemas ao formatar discos rígidos USB com uma capacidade de armazenamento superior a 1 TB (Terabyte).
- Aguarde um momento antes de ligar ou desligar o dispositivo, pois este pode não ter terminado de ler os ficheiros. Se isto

acontecer, pode danificar fisicamente a unidade USB e o próprio dispositivo USB. Nunca retire um dispositivo USB durante a reprodução de um ficheiro.

- Pode utilizar hubs USB com a entrada USB da TV. Neste caso, recomenda-se a utilização de hubs USB equipados com uma fonte de alimentação externa.
- Recomenda-se que utilize diretamente a entrada USB da TV se pretender ligar um disco rígido USB.

### **Limpeza**

- Desconecte o produto da corrente antes de o limpar.
- Utilize apenas um pano macio e seco.
- Evite a utilização de aerossóis.

### **Assistência técnica**

- Encaminhe todos os pedidos de manutenção para pessoal qualificado. A assistência técnica é necessária se o aparelho tiver sido danificado de alguma forma: cabo de alimentação danificado; entrada de líquidos ou objetos no produto; exposição à chuva ou humidade; avaria ou queda.
- O utilizador não pode efetuar qualquer reparação. Para os pedidos de manutenção, é favor consultar o serviço pós-venda do seu estabelecimento.

### **Peças de substituição**

- Quando for necessário substituir peças, certifique-se de que o técnico de assistência utilizou peças sobresselentes especificadas pelo seu revendedor ou peças com as mesmas características e desempenho que as peças originais.
- As modificações não autorizadas podem resultar em incêndio, choque elétrico ou outros danos.

### **Instruções de eliminação**

- A embalagem e os seus componentes são recicláveis, pelo que devem ser reciclados. Mantenha o material de embalagem fora do alcance das crianças.
- O ecrã de cristais líquidos (LCD) é um produto de alta tecnologia que contém cerca de um milhão de transístores que lhe proporcionam uma imagem de alta qualidade. Ocasionalmente, podem aparecer no ecrã alguns pontos azuis, verdes ou vermelhos (correspondentes a pixels não ativos). Isto não afeta o desempenho do produto.

### **Trocar as pilhas do controlo remoto**

- Não deite fora pilhas junto com resíduos domésticos. Para proteger o ambiente, elimine as pilhas de acordo com os regulamentos aplicáveis.
- Nunca recarregue pilhas não recarregáveis e não desmonte nem deite as pilhas no fogo.
- Não exponha o aparelho à luz solar direta ou a altas temperaturas.
- **ATENÇÃO:** não engula as pilhas, pois existe o risco de queimaduras químicas.
- Este produto contém pilhas. A ingestão de pilhas pode causar queimaduras internas graves em menos de 2 horas e pode resultar em morte.
- Mantenha as crianças fora do alcance das pilhas.
- Se o compartimento das pilhas não fechar corretamente, pare de utilizar o aparelho e mantenha-o fora do alcance das crianças.
- Se as pilhas forem engolidas, procure imediatamente assistência médica.
- As pilhas devem ser removidas do aparelho para uma eliminação segura.



- As pilhas podem apresentar fugas em condições extremas. Se as pilhas deitarem gotas, não toque no líquido. Se o líquido entrar em contacto com a pele, lave-se imediatamente com água e sabão. Se o líquido entrar em contacto com os olhos, lave imediatamente os olhos com água limpa em abundância durante pelo menos 10 minutos e procure assistência médica. Utilize luvas para manejar a pilha e deite-a fora imediatamente de acordo com a normativa local.
- Se o aparelho tiver de ser armazenado por um longo período de tempo, é aconselhável remover as pilhas.
- A bateria tem de ser inserida de acordo com a polaridade correta. Tenha em conta a polaridade das pilhas ao substituí-las.

### Equipamento eletrónico

- A sua TV Bluetooth\* utiliza a tecnologia Bluetooth\*. Transmite e recebe radiofrequências (HF) em torno de 2,4 GHz. Estas emissões de alta frequência podem interferir com o funcionamento correto de muitos dispositivos eletrónicos. Para evitar acidentes, desligue o Bluetooth TV\* quando se encontrar nos seguintes locais:
- Locais onde estão presentes gases inflamáveis, hospitais, comboios, aviões ou estações de serviço, perto de portas automáticas ou de alarmes de incêndio.
- Zonas de explosão.
- Se tiver um pacemaker ou outra prótese, aconselhe-se com o seu médico.

### VEILIGHEIDSINSTRUCTIES

Lees de volgende instructies aandachtig voordat u het product gebruikt. Bewaar deze handleiding voor toekomstig(e) gebruik of gebruikers.

- Neem voor elk soort incident, storing, inspectie of onderhoud contact op met de technische hulpdienst van Cecotec.
-  Dit symbool betekent: algemeen waarschuwingsteken. Het wordt gebruikt om de aandacht van de gebruiker te vestigen op de belangrijkste veiligheidsinstructies in verband met gebruik of onderhoud (routineonderhoud). Let vooral op de met dit symbool gemarkeerde informatie.
-  Dit symbool betekent: Waarschuwing. Elektriciteit. Het wordt gebruikt om de gebruiker te waarschuwen voor de aanwezigheid van ongeïsoleerde hoogspanning in het systeem van het product, die sterk genoeg kan zijn om een risico op elektrische schokken te vormen. Waarschuwing: Let vooral op de met dit symbool gemarkeerde informatie.
- LEES DEZE INSTRUCTIES ZORGVULDIG DOOR VOORDAT U HET PRODUCT GEBRUIKT EN BEWAAR ZE VOOR TOEKOMSTIG GEBRUIK.
-  PAS OP: VERWIJDER DE AFDEKKING (OF ACHTERPANEEL) NIET OM HET RISICO VAN ELEKTRISCHE SCHOKKEN TE BEPERKEN. BEVAT GEEN ONDERDELEN DIE DOOR DE GEBRUIKER KUNNEN WORDEN ONDERHOUDEN. NEEM CONTACT OP MET GEKWALIFICEERD TECHNISCH PERSONEEL.
- Bij extreem weer (storm, bliksem) en lange perioden van inactiviteit (op vakantie gaan) dient u de TV van het lichtnet los te koppelen.
- De netstekker wordt gebruikt om de TV los te koppelen van de stroomvoorziening en moet daarom altijd bereikbaar



zijn. Als de TV niet van het lichtnet is losgekoppeld, verbruikt het apparaat in alle situaties toch stroom, zelfs als de TV in stand-by staat of is uitgeschakeld.

-  **WAARSCHUWING:** Dit apparaat is bedoeld voor gebruik door personen (inclusief kinderen) die in staat zijn/ervaring hebben met het bedienen van een dergelijk apparaat zonder toezicht, tenzij zij onder toezicht staan of instructies hebben gekregen over het gebruik van het apparaat van een persoon die verantwoordelijk is voor hun veiligheid.
- Gebruik deze TV op een hoogte van minder dan 5000 meter boven zeeniveau, op droge locaties en in regio's met een gematigd of tropisch klimaat.
- De TV is ontworpen voor huishoudelijk en soortgelijk gebruik binnenshuis.
- Laat ten minste 5 cm vrije ruimte rond de TV om de ventilatie te vergemakkelijken.
- De ventilatie mag niet worden belemmerd door het afdekken of blokkeren van ventilatieopeningen met voorwerpen zoals kranten, tafelkleden, gordijnen, enz.
- De voedingskabel moet gemakkelijk toegankelijk zijn. Plaats de TV of meubels e.d. niet op de kabel en stap er niet op. Een beschadigd snoer kan brand of een elektrische schok veroorzaken. Pak de kabel vast bij de stekker; trek de TV niet los door aan de stekker te trekken. Raak de kabel nooit met natte handen aan, omdat dit kortsluiting of een elektrische schok kan veroorzaken. De kabel nooit knopen of splitsen met andere kabels. Het moet worden vervangen wanneer het beschadigd is, en alleen een vakman kan dit doen. Als de kabel of een ander onderdeel van het apparaat beschadigd is, neem dan contact op met de Klantenservice van Cecotec.

- Stel de TV niet bloot aan druipende of spattende vloeistoffen en plaats geen voorwerpen die vloeistoffen bevatten, zoals vazen, kopjes, enz. of andere voorwerpen bovenop de TV (bv. op planken boven de TV).
- Stel de TV niet bloot aan direct zonlicht of open vuur, zoals brandende kaarsen op of bij de TV.
- Plaats geen warmtebronnen zoals elektrische kachels, radiatoren, enz. in de buurt van de TV.
- Plaats de TV niet op de vloer of op hellende vlakken.
- Houd plastic zakken buiten het bereik van baby's, kinderen en huisdieren om verstikkingsgevaar te voorkomen.
- Bevestig de beugel voorzichtig aan de TV. Als de beugel voorzien is van schroeven, draai de schroeven dan stevig vast om te voorkomen dat de TV kantelt. Draai de schroeven niet te strak aan en monteer de beugelrubbers op de juiste wijze.
- Gooi batterijen niet in het vuur of bij gevaarlijke of ontvlambare materialen.
-  **WAARSCHUWING:** Stel batterijen nooit bloot aan overmatige hitte zoals zonlicht, vuur en dergelijke.
-  **ERG BELANGRIJK:** Laat niemand, vooral kinderen, voorwerpen door de gaten, sleuven of andere openingen in de TV te steken.
- Een te hoog volume in een hoofdtelefoon kan leiden tot gehoorverlies.
- Geen enkel onderdeel van dit product mag door de gebruiker worden gerepareerd. Reparaties en onderhoud mogen alleen worden uitgevoerd door gekwalificeerd personeel. Door het product op enigerlei wijze te demonteren vervalt de productgarantie.

## Gebruik

- Dit product is uitsluitend bestemd voor huishoudelijk gebruik en niet voor commercieel of industrieel gebruik. Gebruik het apparaat alleen zoals beschreven in deze handleiding.
- Dit toestel is niet geschikt voor gebruik door kinderen. Kinderen mogen niet spelen met het toestel.

## Stroomvoorziening

- Controleer, voordat u de stekker in het stopcontact steekt, of de op het typeplaatje van het product aangegeven spanning overeenkomt met de spanning van uw elektrische installatie.
- Sluit de stekker aan op een gemakkelijk bereikbaar stopcontact.
- De netstekker is de enige manier om het apparaat volledig los te koppelen van het lichtnet. Om ervoor te zorgen dat het apparaat geen stroom meer krijgt, moet u deze stekker uit het stopcontact halen.
- Haal de stekker uit het stopcontact tijdens onweer of als u het apparaat langere tijd niet gebruikt.
- Stopcontact en stroomkabel
- Zorg ervoor dat de stekker en het netsnoer niet geplet of vastgelopen kunnen worden, vooral bij stekkers, stopcontacten en het punt van aansluiting op het product.
- Plaats het netsnoer zo dat er niet over gestruikeld of getrapt kan worden.
- Trek altijd de stekker uit het stopcontact als u de TV loskoppelt. Trek niet aan de kabel.
- Raak het product of het netsnoer niet aan met natte handen.
- Knoop het koord nooit dicht en bind het niet samen met andere koorden.
- Als de voedingskabel beschadigd is, kan deze door uw dealer, uw after-sales service of een vergelijkbaar gekwalificeerd

persoon worden vervangen om elk risico te vermijden.

- Dompel het toestel niet onder in water of een andere vloeistof.
-  Dit symbool betekent: apparatuur van klasse II. Dit apparaat is een elektrisch apparaat van klasse II of dubbel geïsoleerd. Het is zo ontworpen dat er geen veiligheidsaarding nodig is.

## Installatie

- Installeer het product op een vlakke, stabiele ondergrond die groot genoeg is.
- Installeer de TV niet bovenop een ander elektrisch apparaat.
- Dit product moet worden gebruikt in een gematigd klimaat en alleen binnenshuis.

## Steun

- Zorg ervoor dat de standaard waarop u het toestel plaatst stabiel is. Als u een karretje gebruikt, wees dan voorzichtig bij het verplaatsen van het product zodat het niet omvalt en iemand verwondt.
- Alleen gebruiken met door de fabrikant aanbevolen of bij het product verkochte statieven en standaarden. Als u een standaard gebruikt, zorg er dan voor dat u deze niet draait tijdens het vervoer van de TV + standaard, om letsel te voorkomen. Het product moet aan de vloer of de muur worden bevestigd zoals aangegeven in de instructies om schade te voorkomen.

## Vocht en water

- Stel dit product niet bloot aan regen of vocht om het risico van brand of elektrische schokken te voorkomen.
- Vermijd spatten en plaats geen voorwerpen met vloeistoffen

(zoals vazen) op of bij het apparaat.

- Gebruik deze apparatuur niet op vochtige en natte plaatsen (vermijd badkamers, toiletten en plaatsen in de buurt van een wasmachine).
- Als er vloeistof of een voorwerp in het TV-toestel terechtkomt, haal dan de stekker uit het stopcontact en gebruik het toestel niet meer totdat het door de dienst na verkoop is gecontroleerd.

### **Warmtebronnen**

- Installeer dit product niet in de buurt van warmtebronnen zoals radiatoren, kachels of andere apparaten (waaronder versterkers) die warmte produceren.
- Plaats geen ontvlambare bronnen, zoals brandende kaarsen, op of nabij het product.
- Stel dit product niet bloot aan direct zonlicht, stof of trillingen.

### **Ventilatie en binnenkomst van voorwerpen**

- De sleuven en openingen in het product dienen voor de ventilatie en voor een betrouwbare werking.
- Blokkeer de ventilatieopeningen niet door ze af te dekken met voorwerpen zoals kranten, tafelkleden, gordijnen, enz.
- Plaats het product niet op een bed, bank of ander soortgelijk oppervlak dat de luchtopeningen kan blokkeren.
- Zorg ervoor dat er minstens 10 cm ruimte rond het product is voor een goede ventilatie.
- Zorg ervoor dat er geen voorwerpen vallen en dat er geen vloeistof via de ventilatiesleuven of -openingen in het apparaat terechtkomt. Het apparaat heeft een hoge spanning en het inbrengen van een voorwerp in het apparaat kan een elektrische schok en/of kortsluiting van de interne onderdelen veroorzaken.

### **Volume hoofdtelefoon**

Om uw gehoor te sparen, raden wij u aan het volume van de hoofdtelefoon nooit te hoog in te stellen.

### **USB verwijderbare media**

- U kunt externe 2,5" en 3,5" harde schijven (harde schijven met externe voedingskabel) op de TV aansluiten via de USB-ingang.
- **BELANGRIJK:** Maak een back-up van de bestanden op uw opslagapparaten voordat u ze op de TV aansluit. De fabrikant is niet aansprakelijk voor schade aan bestanden of verlies van gegevens.
- Sommige soorten USB-apparaten (zoals MP3-spelers) of harde schijven zijn mogelijk niet compatibel met deze TV.
- De TV ondersteunt het formatteren van FAT32- en NTFS-schijven. Branden is echter niet mogelijk met NTFS-geformatteerde schijven.
- U kunt problemen ondervinden bij het formatteren van USB harde schijven met een opslagcapaciteit van meer dan 1TB (Terabyte).
- Wacht even voordat u het apparaat aansluit of loskoppelt, want misschien is het nog niet klaar met het lezen van de bestanden. Als dit gebeurt, kan het USB-station en het USB-apparaat zelf fysiek beschadigd raken. Verwijder nooit een USB-apparaat terwijl u een bestand afspeelt.
- U kunt USB-hubs gebruiken met de USB-ingang van de TV. In dit geval worden USB-hubs met een externe voeding aanbevolen.
- Wij raden u aan de USB-ingang van de TV rechtstreeks te gebruiken als u een USB-harde schijf wilt aansluiten.

## Schoonmaken

- Haal de stekker uit het stopcontact voordat u het product schoonmaakt.
- Gebruik alleen een zachte, droge doek.
- Vermijd het gebruik van spuitbussen.

## Technische hulp

- Verwijs alle verzoeken om onderhoud naar gekwalificeerd personeel. Onderhoud is vereist als het apparaat op enigerlei wijze is beschadigd: beschadigd netsnoer; vloeistoffen of voorwerpen die het product binnendringen; blootstelling aan regen of vocht; storing of vallen.
- De gebruiker kan geen reparaties uitvoeren. Raadpleeg de klantenservice na verkoop voor onderhoudsverzoeken.

## Reserveonderdelen

- Wanneer onderdelen moeten worden vervangen, moet u zich ervan vergewissen dat de onderhoudstechnicus door uw dealer gespecificeerde onderdelen heeft gebruikt of onderdelen met dezelfde kenmerken en prestaties als de originele onderdelen.
- Ongeoorloofde wijzigingen kunnen leiden tot brand, elektrische schokken of andere schade.

## Verwijderingsinstructies

- De verpakking en de onderdelen ervan zijn recyclebaar en moeten dus worden gerecycleerd. Verpakkingsmateriaal moet buiten het bereik van kinderen worden gehouden.
- Het vloeibaar-kristalscherm (LCD) is een high-tech product dat ongeveer een miljoen transistors bevat die u een beeld van hoge kwaliteit geven. Af en toe kunnen er blauwe,

groene of rode stippen (die overeenkomen met niet-actieve pixels) op het scherm verschijnen. Dit heeft geen invloed op de prestaties van het product.

## Recycling van afstandsbedieningsbatterijen

- Gooi batterijen niet samen met huishoudelijk afval weg. Ter bescherming van het milieu dient u de batterijen weg te gooien volgens de geldende voorschriften.
- Laad nooit niet-oplaadbare batterijen op en haal batterijen niet uit elkaar en gooi ze niet in het vuur.
- Stel ze niet bloot aan hoge temperaturen of direct zonlicht.
- LET OP: Batterijen niet inslikken, er is kans op chemische brandwonden.
- Dit product bevat batterijen. Het inslikken van batterijen kan binnen 2 uur ernstige inwendige brandwonden veroorzaken en de dood tot gevolg hebben.
- Houd nieuwe en gebruikte batterijen buiten het bereik van kinderen.
- Als het batterijvak niet goed sluit, moet u het product niet meer gebruiken en buiten het bereik van kinderen houden.
- Als u denkt dat batterijen zijn ingeslikt of in een lichaamsdeel zijn geplaatst, zoek dan onmiddellijk medische hulp.
- Lege batterijen moeten uit het apparaat worden verwijderd voor een veilige verwijdering.
- Batterijen kunnen lekken onder extreme omstandigheden. Raak niet de vloeistof aan als de batterij lekt. Indien de vloeistof van een accu in contact komt met uw huid, spoel dan uw huid onmiddellijk met water en zeep. Als de vloeistof in contact komt met uw ogen, spoel dan onmiddellijk uw ogen grondig met schoon water voor minstens 10 minuten en zoek medische hulp. Gebruik handschoenen om de batterij vast te pakken en gooi ze onmiddellijk weg overeenkomstig

de lokale wetgeving.

- Als het apparaat lange tijd ongebruikt blijft, is het raadzaam de batterijen te verwijderen.
- De batterijen moeten volgens de juiste polariteit worden geplaatst. Let op de polariteit wanneer u ze vervangt.

### Elektronisch apparaat



- Uw Bluetooth\* TV maakt gebruik van Bluetooth\* technologie. Zendt en ontvangt radiofrequenties (HF) rond 2,4 GHz. Deze hoogfrequente emissies kunnen de goede werking van veel elektronische apparaten verstoren. Schakel de Bluetooth TV\* uit wanneer u zich op de volgende plaatsen bevindt, om ongelukken te voorkomen:
  - Plaatsen waar brandbare gassen aanwezig zijn, ziekenhuizen, treinen, vliegtuigen of benzinstations, in de buurt van automatische deuren of brandalarmen.
  - Explosiezones.
  - Als u een pacemaker of een andere prothese hebt, vraag dan uw arts om advies.

### INSTRUKCJE BEZPIECZEŃSTWA



Przed użyciem produktu należy uważnie przeczytać poniższe instrukcje. Zachowaj tę instrukcję do wykorzystania w przyszłości lub dla nowych użytkowników.

- W przypadku jakiegokolwiek incydentu, awarii, przeglądu lub konserwacji należy skontaktować się z oficjalnym Serwisem Pomocy Technicznej Cecotec.
-  Ten symbol oznacza: ogólny znak ostrzegawczy. Służy do zwrócenia uwagi użytkownika na główne instrukcje bezpieczeństwa związane z użytkowaniem

lub konserwacją (konserwacja rutynowa). Zwróć szczególną uwagę na informacje oznaczone tym symbolem.

-  Ten symbol oznacza: Ostrzeżenie; Elektryczność. Służy do ostrzegania użytkownika o obecności niez izolowanego wysokiego napięcia w systemie produktu, które może być wystarczająco silne, aby stanowić ryzyko porażenia prądem. Ostrzeżenie: Zwróć szczególną uwagę na informacje oznaczone tym symbolem.
- PRZECZYTAJ UWAŻNIE NINIEJSZĄ INSTRUKCJĘ PRZED UŻYCIEM PRODUKTU I ZACHOWAJ JĄ NA PRZYSZŁOŚĆ.
-  UWAGA: ABY ZMNIJSZYĆ RYZYKO PORAŻENIA PRĄDEM NIE NALEŻY USUWAĆ POKRYWY (ANI TYŁU). NIE ZAWIERA CZĘŚCI, KTÓRE MOGĄ BYĆ WYMIANY PRZEZ UŻYTKOWNIKA. SKONTAKTUJ SIĘ Z WYKWALIFIKOWANYM PERSONELEM TECHNICZNYM.
- W przypadku ekstremalnych warunków pogodowych (burze, wyładowania atmosferyczne) oraz długich okresów bezczynności (wyjazdy na wakacje) należy odłączyć telewizor od sieci elektrycznej.
- Wtyczka sieciowa służy do odłączania telewizora od prądu i dlatego musi być zawsze dostępna. Jeśli telewizor nie zostanie odłączony od zasilania, urządzenie nadal będzie pobierać energię we wszystkich sytuacjach, nawet jeśli telewizor jest w trybie gotowości lub jest wyłączony.
-  OSTRZEŻENIE: To urządzenie jest przeznaczone do użytku przez osoby (w tym dzieci) posiadające umiejętność/doświadczenie w obsłudze takiego urządzenia bez nadzoru, chyba że będą one nadzorowane lub zostaną poinstruowane w zakresie użytkowania urządzenia przez osobę odpowiedzialną za ich bezpieczeństwo.

- Proszę używać tego telewizora na wysokości mniejszej niż 5000 metrów nad poziomem morza, w suchych miejscach oraz w regionach o klimacie umiarkowanym lub tropikalnym.
- Telewizor jest przeznaczony do użytku domowego i podobnych pomieszczeń.
- Aby ułatwić wentylację, należy pozostawić co najmniej 5 cm wolnej przestrzeni wokół telewizora.
- Nie należy utrudniać wentylacji przez zastanianie lub blokowanie otworów wentylacyjnych przedmiotami takimi jak gazety, obrusy, zasłony itp.
- Przewód zasilający musi być łatwo dostępny. Nie stawiaj telewizora ani żadnych mebli itp. na przewodzie zasilającym ani nie stawaj na nim. Uszkodzony przewód może spowodować pożar lub porażenie prądem. Chwyć przewód zasilający za wtyczkę; nie odłączaj telewizora, ciągnąc za przewód zasilający. Nigdy nie dotykaj kabła mokrymi rękami, ponieważ może to spowodować zwarcie lub porażenie prądem. Nigdy nie zawiązuj węzła na kablu ani nie łącz go z innymi kablami. Musisz go wymienić, gdy jest uszkodzony, będąc tylko profesjonalistą, który może to zrobić. W przypadku uszkodzenia kabla lub jakiegokolwiek innej części urządzenia należy skontaktować się z Serwisem Pomocy Technicznej Cecotec.
- Nie narażaj telewizora na działanie kapiących i pryskających płynów oraz nie umieszczaj na telewizorze przedmiotów wypełnionych płynami, takich jak wazon z kwiatami, filiżanki itp. (np. na półkach nad telewizorem).
- Nie wystawiaj telewizora na bezpośrednie działanie promieni słonecznych ani otwartego ognia, takiego jak palące się świece na telewizorze lub w jego pobliżu.
- Nie umieszczaj żadnych źródeł ciepła, takich jak grzejniki elektryczne, kaloryfery itp. w pobliżu telewizora.

- Nie ustawiaj telewizora na podłodze ani na pochyłych powierzchniach.
- Aby uniknąć ryzyka uduszenia, plastikowe torby należy przechowywać poza zasięgiem niemowląt, dzieci i zwierząt domowych.
- Ostrożnie przymocuj podstawę do telewizora. Jeśli podstawa jest wyposażona w śruby, dokręć je mocno, aby zapobiec przechylaniu się telewizora. Nie dokręcaj śrub zbyt mocno i prawidłowo zamontuj gumki wspornika.
- Nie wrzucaj baterii do ognia ani razem z niebezpiecznymi lub łatwopalnymi materiałami.
-  **OSTRZEŻENIE:** Nigdy nie wystawiaj baterii na działanie nadmiernego ciepła, takiego jak światło słoneczne, ogień itp.
-  **BARDZO WAŻNE:** NIE WOLNO pozwalać nikomu, a zwłaszcza dzieciom, na wkładanie jakiegokolwiek przedmiotów do otworów, gniazd lub innych otworów w telewizorze.
- Nadmierna głośność w słuchawkach może spowodować problemy z utratą słuchu.
- Żadna część tego produktu nie może być naprawiana ani wymieniana przez użytkownika. Naprawy i konserwacje mogą być przeprowadzane wyłącznie przez wykwalifikowany personel. Demontaż produktu w jakikolwiek sposób spowoduje utratę gwarancji na produkt.

### Użytkowanie

- Ten produkt jest przeznaczony wyłącznie do użytku domowego, a nie do użytku komercyjnego lub przemysłowego. Używaj urządzenia tylko w sposób opisany w tej instrukcji.
- To urządzenie nie jest przeznaczone do użytku przez dzieci.

Dzieci nie mogą bawić się urządzeniem.

### **Źródło zasilania**

- Przed podłączeniem urządzenia należy sprawdzić, czy napięcie podane na tabliczce znamionowej produktu odpowiada napięciu w instalacji elektrycznej.
- Podłącz wtyczkę do łatwo dostępnego gniazdka.
- Wtyczka sieciowa to jedyny sposób na całkowite odłączenie urządzenia od sieci. Aby upewnić się, że urządzenie nie jest już zasilane, należy wyjąć tę wtyczkę z gniazdka.
- Pamiętaj, aby wyjąć wtyczkę z gniazdka podczas burzy z piorunami lub gdy nie będziesz używać urządzenia przez dłuższy czas.
- Gniazdo zasilania i przewód zasilający
- Upewnij się, że przewód zasilający i wtyczka nie są zgniecione ani ściśnięte, szczególnie w przypadku wtyczek, wygodnych gniazdek i punktu podłączenia do produktu.
- Przewód zasilający należy poprowadzić w taki sposób, aby nie można było się o niego potknąć ani nadepnąć.
- Odłączając telewizor, zawsze ciągnij za wtyczkę. Nie ciągnij za przewód.
- Nie dotykaj produktu ani przewodu zasilającego mokrymi rękami.
- Nigdy nie wiąż sznurka w supęt ani nie wiąż go z innymi sznurkami.
- Jeśli przewód zasilający jest uszkodzony, może go wymienić sprzedawca, serwis posprzedażny lub osoba o podobnych kwalifikacjach, aby uniknąć wszelkiego rodzaju ryzyka.
- Nigdy nie zanurzaj urządzenia w wodzie ani innym płynie.
-  Ten symbol oznacza: sprzęt klasy II. To urządzenie jest urządzeniem elektrycznym klasy II lub podwójnie izolowanym. Został zaprojektowany w taki sposób,

że nie wymaga bezpiecznego podłączenia do uziemienia.

### **Instalacja**

- Zainstaluj produkt na płaskiej, stabilnej powierzchni wystarczająco dużej, aby go pomieścić.
- Nie instaluj telewizora na innym urządzeniu elektrycznym.
- Ten produkt powinien być używany w klimacie umiarkowanym i tylko w pomieszczeniach.

### **Wsparcie**

- Upewnij się, że podstawa, na której ustawisz urządzenie, jest stabilna. Jeśli korzystasz z wózka, zachowaj ostrożność podczas przenoszenia produktu, aby się nie przewrócił i nie zranił kogoś.
- Używaj tylko ze wspornikami, stojakami i trójnogami zalecanymi przez producenta lub sprzedawanymi z produktem. Jeśli używasz stojaka, uważaj, aby go nie przekreślić podczas transportu stojaka TV +, aby uniknąć obrażeń. Produkt należy przymocować do podłogi lub ściany zgodnie z instrukcją, aby uniknąć uszkodzeń.

### **Wilgoć i woda**

- Nie wystawiaj tego produktu na działanie deszczu lub wilgoci, aby uniknąć ryzyka pożaru lub porażenia prądem.
- Unikaj rozpryskiwania i nie umieszczaj przedmiotów wypełnionych płynami (takich jak wazon) na lub w pobliżu urządzenia.
- Nie używaj tego sprzętu w wilgotnych i mokrych miejscach (unikaj łazienek, umywalk i miejsc w pobliżu pralki).
- Jeśli płyn lub przedmioty dostaną się do wnętrza telewizora, odłącz go i nie używaj ponownie, dopóki nie zostanie sprawdzony przez serwis posprzedażny.

### **Źródła ciepła.**

- Nie instaluj tego produktu w pobliżu źródeł ciepła, takich jak kaloryfery, piece lub inne urządzenia (w tym wzmocniacze), które wytwarzają ciepło.
- Nie umieszczaj łatwopalnych źródeł, takich jak zapalone świece, na produkcie lub w jego pobliżu.
- Nie wystawiaj tego produktu na bezpośrednie działanie promieni słonecznych, pyłu ani wibracji.

### **Wentylacja i wejście obiektów**

- Szczeliny i otwory w produkcie służą do wentylacji i zapewnienia niezawodnej pracy.
- Nie zastaniaj otworów wentylacyjnych przedmiotami takimi jak gazety, obrusy, zasłony itp.
- Nie umieszczaj produktu na łóżku, sofie lub innej podobnej powierzchni, która może blokować otwory wentylacyjne.
- Upewnij się, że wokół produktu jest co najmniej 10 cm wolnej przestrzeni, aby zapewnić dobrą wentylację.
- Upewnij się, że przedmioty nie spadają i że żadna ciecz nie dostaje się do urządzenia przez szczeliny lub kratki wentylacyjne. W urządzeniu znajduje się wysokie napięcie, a wprowadzenie przedmiotu do jego wnętrza może spowodować porażenie prądem elektrycznym i/lub zwarcie części wewnętrznych.

### **Głośność słuchawek**

Aby chronić słuch, zalecamy, aby nigdy nie ustawiać zbyt wysokiego poziomu głośności w słuchawkach.

### **Nośniki wymienne USB**

- Do telewizora można podłączyć zewnętrzne dyski twarde

2,5" i 3,5" (dyski twarde z zewnętrznym przewodem zasilającym) przez wejście USB.

- **WAŻNE:** Wykonaj kopię zapasową plików na urządzeniach pamięci masowej przed podłączeniem ich do telewizora. Należy pamiętać, że producent nie ponosi odpowiedzialności za uszkodzenie plików lub utratę danych.
- Niektóre rodzaje urządzeń USB (takich jak odtwarzacze MP3) lub dyski twarde mogą nie być zgodne z tym telewizorem.
- Telewizor obsługuje formatowanie dysków FAT32 i NTFS. Jednak nagrywanie nie będzie możliwe w przypadku dysków sformatowanych w systemie plików NTFS.
- Podczas formatowania dysków twardej USB o pojemności większej niż 1 TB (terabajt) mogą wystąpić pewne problemy.
- Poczekaj chwilę przed podłączeniem lub odłączeniem urządzenia, ponieważ mogło ono nie zakończyć odczytu plików. Jeśli tak się stanie, możesz fizycznie uszkodzić dysk USB i samo urządzenie USB. Nigdy nie odłączaj urządzenia USB podczas odtwarzania pliku.
- Możesz używać koncentratorów USB z wejściem USB telewizora. W takim przypadku zalecane są koncentratory USB wyposażone w zewnętrzne zasilanie.
- Zalecamy bezpośrednie korzystanie z wejścia USB telewizora, jeśli chcesz podłączyć dysk twardej USB.

### **Czyszczenie**

- Przed czyszczeniem produktu odłącz go od gniazdka elektrycznego.
- Używaj tylko miękkiej, suchej szmatki.
- Unikaj stosowania sprayów.

### **Serwis techniczny**

- Wszystkie prośby o konserwację należy kierować do



wykwalifikowanego personelu. Konserwacja jest konieczna, jeśli urządzenie uległo jakimkolwiek uszkodzeniu: uszkodzony przewód zasilający; płyny lub przedmioty dostające się do wnętrza produktu; narażenie na deszcz lub wilgoć; nieprawidłowe działanie lub upadki.

- Żadna naprawa nie może być przeprowadzona przez użytkownika. Skonsultuj się z serwisem posprzedażowym swojego zakładu w sprawie żądań konserwacji.

### **Części zamienne**

- Gdy niektóre części wymagają wymiany, upewnij się, że technik serwisowy użył części zamiennych wskazanych przez sprzedawcę lub części, które mają takie same właściwości i parametry jak części oryginalne.
- Nieautoryzowane modyfikacje mogą spowodować pożar, porażenie prądem elektrycznym lub inne uszkodzenia.

### **Instrukcje usuwania**

- Opakowanie i jego elementy nadają się do recyklingu i dlatego muszą zostać poddane recyklingowi. Materiały opakowaniowe należy przechowywać w miejscu niedostępnym dla dzieci.
- Wyświetlacz ciekłokrystaliczny (LCD) to zaawansowany technologicznie produkt, który zawiera około miliona tranzystorów zapewniających obraz wysokiej jakości. Czasami na ekranie mogą pojawiać się niebieskie, zielone lub czerwone kropki (odpowiadające nieaktywnym pikselom). Nie ma to wpływu na działanie produktu.

### **Recykling baterii pilota zdalnego sterowania**

- Nie wyrzucaj baterii razem z odpadami domowymi. Aby chronić środowisko naturalne, baterie należy utylizować

zgodnie z obowiązującymi przepisami.



- Nigdy nie ładuj baterii jednorazowych, nie demontuj baterii ani nie wrzucaj ich do ognia.
- Nie wystawiaj ich na działanie wysokich temperatur ani bezpośredniego światła słonecznego.
- UWAGA: Nie połykać baterii, istnieje niebezpieczeństwo oparzenia chemicznego.
- Ten produkt zawiera baterie. W przypadku potknięcia może spowodować poważne oparzenia wewnętrzne w ciągu zaledwie 2 godzin i doprowadzić do śmierci.
- Przechowuj nowe i zużyte baterie poza zasięgiem dzieci.
- Jeśli komora baterii nie zamyka się bezpiecznie, przestań używać produktu i trzymaj go poza zasięgiem dzieci.
- Jeśli uważasz, że baterie mogły zostać potknięte lub umieszczone w jakiegokolwiek części ciała, natychmiast zasięgnij porady lekarza.
- Rozładowane baterie należy bezpiecznie wyjąć z urządzenia w celu utylizacji.
- Zarówno akumulator, jak i akumulatory mogą wyciec w ekstremalnych warunkach. Jeśli baterie wyciekają, nie dotykaj płynu. Jeśli ciecz wejdzie w kontakt ze skórą, natychmiast przemyj ją mydłem i wodą. Jeśli płyn dostanie się do oczu, należy je natychmiast przepłukać dużą ilością czystej wody przez co najmniej 10 minut i zasięgnąć porady lekarza. Załóż rękawice, aby móc dotknąć akumulatora i natychmiast go zutylizować zgodnie z lokalnymi przepisami.
- Jeżeli urządzenie ma być przechowywane nieużywane przez dłuższy czas, zaleca się wyjęcie baterii.
- Baterie należy wkładać zgodnie z prawidłową polaryzacją. Zwróć uwagę na polaryzację podczas ich wymiany.

### **Elektroniczne wyposażenie**



- Twój telewizor Bluetooth\* korzysta z technologii Bluetooth\*. Nadaje i odbiera częstotliwości radiowe (HF) około 2,4 GHz. Te emisje o wysokiej częstotliwości mogą zakłócać prawidłowe działanie wielu urządzeń elektronicznych. Aby uniknąć wypadków, wyłączaj Bluetooth telewizora\*, gdy jesteś w następujących miejscach:
- Miejsca, w których występują łatwopalne gazy, szpitale, pociągi, samoloty lub stacje benzynowe, w pobliżu drzwi automatycznych lub alarmów przeciwpożarowych.
- Strefy wybuchu.
- Jeśli masz rozrusznik serca lub inną protezę, poproś lekarza o poradę.

## BEZPEČNOSTNÍ POKYNY

Před použitím přístroje si pozorně přečtěte následující bezpečnostní pokyny. Uchovejte tento návod pro budoucí použití nebo pro nové uživatele.

- V případě jakéhokoli typu incidentu, poruchy, kontroly nebo údržby kontaktujte oficiální servisní službu Cecotec.
-  Tento symbol znamená: obecný výstražný znak. Slouží k upozornění uživatele na hlavní bezpečnostní pokyny související s používáním nebo údržbou (běžná údržba). Věnujte zvláštní pozornost informacím označeným tímto symbolem.
-  Tento symbol znamená: Varování; Elektřina. Používá se k upozornění uživatele na přítomnost neizolovaného vysokého napětí v systému produktu, které by mohlo být dostatečně silné, aby představovalo riziko úrazu elektrickým proudem. Upozornění: Věnujte zvláštní pozornost informacím označeným tímto symbolem.

- PŘED POUŽITÍM PRODUKTU SI POZORNĚ PŘEČTĚTE TYTO POKYNY A USCHOVEJTE JE PRO BUDOUCÍ POUŽITÍ.

-  UPOZORNĚNÍ: ABYSTE SNÍŽILI RIZIKO ÚRAZU ELEKTRICKÝM PROUDEM, NEODSTRAŇUJTE KRYT (NEBO ZADNÍ ČÁST). NEOBSAHUJE DÍLY, KTERÉ MŮŽE UŽIVATEL VYMĚNIT. KONTAKTUJTE KVALIFIKOVANÉHO TECHNICKÉHO PERSONÁLU.
- V extrémním počasí (bouřky, blesky) a dlouhé době nečinnosti (cesta na dovolenou) odpojte televizor od elektrické sítě.
- Sítová zástrčka slouží k odpojení televizoru od elektřiny, a proto musí být vždy přístupná. Pokud televizor není odpojen od sítě, zařízení bude stále spotřebovávat energii ve všech situacích, i když je televizor v pohotovostním režimu nebo je vypnutý.
-  UPOZORNĚNÍ: Toto zařízení je určeno pro použití osobami (včetně dětí) se schopnostmi/zkušenostmi s ovládáním takového zařízení bez dozoru, pokud nebyly pod dohledem nebo nebyly poučeny o používání zařízení osobou odpovědnou za jejich bezpečnost.
- Používejte tento televizor v nadmořské výšce nižší než 5 000 metrů nad mořem, na suchých místech a v oblastech s mírným nebo tropickým podnebím.
- Televizor je určen pro domácí a podobné vnitřní použití.
- Pro usnadnění ventilace ponechejte kolem televizoru alespoň 5 cm volného prostoru.
- Větrání by nemělo být bráněno zakrýváním nebo blokováním větracích otvorů předměty, jako jsou noviny, ubrusy, závěsy atd.
- Napájecí kabel musí být snadno přístupný. Nepokládejte televizor ani žádný nábytek atd. na napájecí kabel ani na něj nestoupejte. Poškozený kabel může způsobit požár

nebo úraz elektrickým proudem. Uchopte napájecí kabel za zástrčku; neodpojujte televizor taháním za napájecí kabel. Nikdy se nedotýkejte kabelu mokřkýma rukama, mohlo by dojít ke zkratu nebo k úrazu elektrickým proudem. Nikdy na kabelu neuvazujte uzel ani jej nespojujte s jinými kabely. Když je poškozen, musíte jej vyměnit, protože to může udělat pouze profesionál. Pokud je kabel nebo jakákoli jiná část zařízení poškozena, kontaktujte servisní středisko Cecotec.

- Nevystavujte televizor kapajícím a stříkajícím tekutinám a nepokládejte na televizor předměty naplněné tekutinami, jako jsou vázy s květinami, šálky atd., ani jiné předměty (např. na police nad televizorem).
- Nevystavujte televizor přímému slunečnímu záření nebo otevřenému ohni, jako jsou hořící svíčky na televizoru nebo v jeho blízkosti.
- Nepokládejte žádné zdroje tepla, jako jsou elektrická topidla, radiátory atd. v blízkosti televizoru.
- Nepokládejte televizor na podlahu nebo na nakloněný povrch.
- Abyste předešli nebezpečí udušení, uchovávejte plastové sáčky mimo dosah kojenců, dětí a domácích zvířat.
- Opatrně připevněte stojan k televizoru. Pokud je stojan opatřen šrouby, pevně je utáhněte, aby se televizor nepřevrátil. Šrouby příliš neutahujte a správně namontujte guma držáku.
- Nevhazujte baterie do ohně nebo s nebezpečnými nebo hořlavými materiály.



**UPOZORNĚNÍ:** Nikdy nevystavujte baterie nadměrnému zdroji tepla, jako je sluneční záření, oheň a podobně.



**VELMI DŮLEŽITÉ:** NESMÍTE dovolit nikomu, zejména

dětem, vkládat jakékoli předměty do otvorů, štěrbin nebo jakéhokoli otvoru v televizoru.

- Nadměrná hlasitost ve sluchátkách může způsobit problémy se ztrátou sluchu.
- Žádnou část tohoto produktu nemůže uživatel opravit ani vyměnit. Opravy a údržbu smí provádět pouze kvalifikovaný personál. Jakékoli rozebrání výrobku způsobí ztrátu záruky na výrobek.

#### Používání

- Tento výrobek je určen pouze pro použití v domácnosti, nikoli pro komerční nebo průmyslové použití. Zařízení používejte pouze tak, jak je popsáno v této příručce.
- Tento přístroj není vhodný, aby ho používaly děti. Děti by s vysavačem neměly hrát.

#### Zdroj napájení

- Před zapojením zařízení zkontrolujte, zda napětí uvedené na typovém štítku produktu odpovídá napětí vaší elektrické instalace.
- Zapojte zástrčku do snadno dostupné zásuvky.
- Síťová zástrčka je jediný způsob, jak zcela odpojit zařízení od sítě. Aby bylo zajištěno, že zařízení již není napájeno, musíte tuto zástrčku vytáhnout ze zásuvky.
- Ujistěte se, že jste vytáhli zástrčku ze zásuvky během bouřky nebo když nebudete spotřebič delší dobu používat.
- Zásuvka a napájecí kabel
- Ujistěte se, že napájecí kabel a zástrčka nejsou přimáčknuty nebo přiskřípnuty, zejména u zástrček, zásuvek a v místě připojení k produktu.
- Ujistěte se, že je napájecí kabel veden tak, aby o něj nebylo možné zakopnout nebo na něj šlápnout.

- Při odpojování televizoru vždy vytáhněte zástrčku. Netahejte za kabel.
- Nedotýkejte se výrobku ani napájecího kabelu mokřýma rukama.
- Nikdy šňůru nesvazujte na uzel ani ji nesvazujte s jinými šňůrami.
- Pokud je napájecí kabel poškozen, může jej vyměnit váš prodejce, poprodejní servis nebo podobně kvalifikovaná osoba, aby se předešlo jakémukoli riziku.
- Nikdy neponořujte zařízení do vody nebo jiné kapaliny.
-  Tento symbol znamená: Zařízení třídy II. Toto zařízení je elektrický spotřebič třídy II nebo s dvojitou izolací. Byl navržen tak, aby nevyžadoval bezpečnostní spojení se zemí.

### Instalace

- Nainstalujte produkt na rovný, stabilní povrch dostatečně velký, aby se na něj vešel.
- Neinstalujte televizor na jiný elektrický spotřebič.
- Tento produkt by měl být používán pouze v mírném klimatu a pouze uvnitř.

### Podpora

- Ujistěte se, že podpěra, na kterou spotřebič umístíte, je stabilní. Pokud používáte vozík, buďte opatrní při přemísťování výrobku, aby se nepřevrátil a někoho nezranil.
- Používejte pouze s držáky, stojany a stativy doporučenými výrobcem nebo prodávány s výrobkem. Pokud používáte stojan, dejte pozor, abyste jej při přepravě televizoru + stojan nezkroutili, aby nedošlo ke zranění. Výrobek musí být připevněn k podlaze nebo stěně, jak je uvedeno v pokynech, aby nedošlo k poškození.

### Vlhkost a voda

- Nevystavujte tento výrobek dešti nebo vlhkosti, abyste předešli riziku požáru nebo úrazu elektrickým proudem.
- Zabraňte stříkání a nepokládejte na přístroj ani do jeho blízkosti předměty naplněné tekutinami (jako jsou vázy).
- Nepoužívejte toto zařízení na vlhkých a mokřých místech (vyhýbejte se koupelnám, umyvadlům a místům v blízkosti pračky).
- Pokud se do televizoru dostane tekutina nebo předměty, odpojte jej a znovu jej nepoužívejte, dokud nebude zkontrolován poprodejním servisem.

### Zdroje tepla

- Neinstalujte tento výrobek v blízkosti zdrojů tepla, jako jsou radiátory, kamna nebo jiná zařízení (včetně zesilovačů), která produkují teplo.
- Na výrobek ani do jeho blízkosti neumísťujte hořlavé zdroje, jako jsou zapálené svíčky.
- Nevystavujte tento výrobek přímému slunečnímu záření, prachu nebo vibracím.

### Větrání a vjezd objektů

- Štěrbiny a otvory ve výrobku slouží k větrání a zajištění spolehlivého provozu.
- Nezakrývejte ventilační otvory zakrýváním předmětů, jako jsou noviny, ubrusy, závěsy atd.
- Neumisťujte výrobek na postel, pohovku nebo jiný podobný povrch, který by mohl blokovat ventilační otvory.
- Zajistěte, aby kolem produktu bylo alespoň 10 cm prostoru, aby bylo zajištěno dobré větrání.
- Zajistěte, aby předměty nespadly a aby se do přístroje

nedostala žádná kapalina skrz štěrby nebo ventilační mřížky. Zařízení má vysoké napětí a vložení předmětu do něj může způsobit úraz elektrickým proudem a/nebo zkrat vnitřních částí.

### **Hlasitost sluchátek**

Pro zachování vašeho sluchu vám doporučujeme, abyste nikdy nenastavovali hlasitost sluchátek příliš vysoko.

### **USB vyměnitelné médium**

- K televizoru můžete připojit 2,5" a 3,5" externí pevné disky (pevné disky s externím napájecím kabelem) přes USB vstup.
- **DŮLEŽITÉ:** Před připojením k televizoru zálohujte soubory na úložných zařízeních. Upozorňujeme, že výrobce nenese odpovědnost za poškození souboru nebo ztrátu dat.
- Některé typy USB zařízení (například MP3 přehrávače) nebo pevných disků nemusí být s tímto televizorem kompatibilní.
- Televizor podporuje formátování disků FAT32 a NTFS. Záznam však nebude možný na disky ve formátu NTFS.
- Při formátování pevných disků USB s úložnou kapacitou větší než 1 TB (terabajt) můžete zaznamenat určité problémy.
- Před připojením nebo odpojením zařízení chvíli počkejte, protože možná ještě nedokončilo čtení souborů. Pokud k tomu dojde, můžete fyzicky poškodit jednotku USB a samotné zařízení USB. Během přehrávání souboru nikdy neodpojujte zařízení USB.
- S USB vstupem televizoru můžete použít rozbočovače USB. En este caso se recomiendan concentradores USB equipados con una fuente de alimentación externa.
- Pokud chcete připojit pevný disk USB, doporučujeme použít přímo vstup USB televizoru.

### **Čištění**

- Před čištěním výrobku jej odpojte od elektrické zásuvky.
- Používejte pouze měkký, suchý hadřík.
- Vyhněte se použití sprejů.

### **Technická pomoc**

- Všechny požadavky na údržbu předejte kvalifikovanému personálu. Údržba je nezbytná, pokud spotřebič utrpěl jakýkoli typ poškození: poškozený napájecí kabel; kapaliny nebo předměty vnikající do vnitřku produktu; vystavení dešti nebo vlhkosti; porucha nebo pády.
- Uživatel nemůže provádět žádnou opravu. Požadavky na údržbu konzultujte s poprodejním servisem vašeho podniku.

### **Náhradní díly**

- Pokud je třeba vyměnit některé díly, ujistěte se, že servisní technik použil náhradní díly určené vaším prodejcem nebo díly, které mají stejné vlastnosti a výkon jako ty původní.
- Neoprávněné úpravy mohou způsobit požár, úraz elektrickým proudem nebo jiné poškození.

### **Pokyny pro odstranění**

- Obal a jeho součásti jsou recyklovatelné, a proto musí být recyklovány. Obalové materiály musí být uchovávány mimo dosah dětí.
- Displej z tekutých krystalů (LCD) je high-tech produkt, který obsahuje přibližně jeden milion tranzistorů, které vám poskytují vysoce kvalitní obraz. Občas se na obrazovce mohou objevit modré, zelené nebo červené body (odpovídající neaktivním pixelům). To nemá vliv na výkon produktu.

## Recyklace baterií dálkového ovládání

- Nevhazujte baterie do domovního odpadu. Pro ochranu životního prostředí likvidujte baterie v souladu s platnými předpisy.
- Nikdy nenabíjejte nedobíjecí baterie, nerozebírejte baterie ani je nevhazujte do ohně.
- Nevystavujte je vysokým teplotám ani přímému slunečnímu záření.
- POZOR: Baterie nepolykejte, hrozí nebezpečí poleptání chemikáliemi.
- Tento výrobek obsahuje baterie. Při požití může způsobit vážné vnitřní popáleniny během pouhých 2 hodin a vést ke smrti.
- Nové a použité baterie uchovávejte mimo dosah dětí.
- Pokud nelze přihrádku na baterie bezpečně uzavřít, přestaňte výrobek používat a uchovávejte jej mimo dosah dětí.
- Pokud si myslíte, že mohly být baterie spolknuty nebo umístěny do jakékoli části těla, okamžitě vyhledejte lékařskou pomoc.
- Vybité baterie musí být bezpečně vyjmuty ze zařízení k likvidaci.
- Baterie mohou téct, pokud je vystavíte extrémním podmínkám. Pokud baterie vytečou, nedotýkejte se kapaliny. Pokud se tato tekutina dostane do kontaktu s kůží, okamžitě ji omyjte velkým množstvím vody s mýdlem. Pokud se tato tekutina dostane do kontaktu s očima, okamžitě je vymyjte čistou vodou po dobu nejméně 10ti minut a okamžitě vyhledejte lékařskou pomoc. Pro manipulaci s baterií používejte rukavice a okamžitě ji vyhodte podle místních předpisů.
- Pokud bude zařízení delší dobu skladováno, je vhodné vyjmout baterii. Pokud bude zařízení delší dobu bez použití,

doporučujeme vyjmout baterie.

- Baterie musí být vloženy se správnou polaritou. Při jejich výměně dbejte na polaritu.

## Elektronické vybavení

- Váš Bluetooth\* TV používá technologii Bluetooth\*. Vysílá a přijímá rádiové frekvence (HF) kolem 2,4 GHz. Tyto vysokofrekvenční emise mohou narušovat správné fungování mnoha elektronických zařízení. Abyste předešli nehodám, vypněte Bluetooth\* televizoru, když se nacházíte na následujících místech:
- Místa s výskytem hořlavých plynů, nemocnice, vlaky, letadla nebo čerpací stanice, v blízkosti automatických dveří nebo požárních hlásičů.
- Výbuchové zóny.
- Pokud máte kardiostimulátor nebo jinou protézu, požádejte o radu svého lékaře.

## 1. ANTES DE USAR

- Este aparato presenta un embalaje diseñado para protegerlo durante su transporte. Saque el aparato de su caja y retire todo el material de embalaje. Puede guardar la caja original y otros elementos del embalaje en un lugar seguro para prevenir daños en el aparato si necesita transportarlo en el futuro. Si desea deshacerse del embalaje original, asegúrese de reciclar todos los elementos correctamente.
- Asegúrese de que todas las piezas y componentes están incluidos y en buen estado. Si faltara alguno o no estuviera en buen estado, contacte de forma inmediata con el Servicio de Atención Técnica oficial de Cecotec.

### Contenido de la caja:

- Televisor
- Mando a distancia
- Pilas AAA (x2)
- Este manual de instrucciones

### Nota:

Los gráficos de este manual son representaciones esquemáticas y pueden no coincidir exactamente con el producto.

## 2. INSTALACIÓN

### Montaje de las patas

1. Coloque el televisor con la pantalla hacia abajo sobre una superficie plana. Utilice un paño para proteger la pantalla. Coloque las 2 piezas del soporte base en el hueco de la parte inferior del televisor.
2. Bloquee 4 tornillos PCS abajo y compruebe que cada tornillo está firmemente apretado. Fig. 1

**Nota:** Este soporte no es giratorio. No intente girar el televisor.

La figura es sólo un diagrama esquemático, por favor refiérase al producto real.

### Conexiones

### Advertencia:

Antes de realizar cualquier conexión a dispositivos externos, asegúrese de que el televisor y los distintos dispositivos no reciben alimentación.

- Este televisor ofrece un grupo de AV para conectar cómodamente videograbadoras, DVD u otros equipos de vídeo. Consulte también el manual de instrucciones del equipo que vaya

a conectar.

- Puede utilizar los terminales de entrada de la parte trasera del televisor como se muestra en la figura 2.



No toque ni se acerque a los terminales ANTENNA, SATELLITE y HDMI, y evite que se produzcan descargas electrostáticas mientras el televisor esté en modo USB y LAN, de lo contrario el televisor dejará de funcionar o presentará un estado anormal.

### Instalar un soporte

- Llame a un técnico para que instale el soporte mural. El fabricante no se hace responsable de los daños materiales o personales derivados de una instalación realizada por el cliente.
- Asegúrese de que los herrajes utilizados son adecuados para su pared.
- Fije su televisor sólo a una pared de ladrillo o cemento.
- Asegúrese de que los niños no se cuelguen del televisor ni intenten subirse a él.
- El soporte de pared tipo VESA NO ESTÁ INCLUIDO. Durante la instalación, consulte las instrucciones suministradas con el soporte mural.
- TV 43" > VESA 300\*300 mm
- TV 75" > VESA 400\*300 mm
- TV 85" > VESA 500\*200 mm
- TV 98" > VESA 800\*400 mm
- El modelo de 43/75/85 pulgadas necesita cuatro tornillos para fijar el soporte de pared a la parte posterior del televisor. Fig. 3
- TV 43" > tornillos M8\*12
- TV 75" > tornillos M6\*16
- TV 85" > tornillos M8\*16
- El modelo de 98 pulgadas requiere seis tornillos para fijar el soporte de pared a la parte posterior del televisor. Fig. 4
- TV 98" > tornillos M8\*16

Las figuras son sólo un diagrama esquemático, por favor refiérase al producto real.

## 3. FUNCIONAMIENTO

### Primera configuración

- Conecte la alimentación y la antena a su televisor y, a continuación, encienda el dispositivo.
- En la primera puesta en marcha, aparece la pantalla de Welcome para guiarle a través del proceso de configuración inicial. Siga las instrucciones en pantalla para seleccionar su idioma preferido, conectarse a la red, realizar una búsqueda automática de canales, etc.

**Google - Configuración inicial**

Cuando encienda el televisor por primera vez, aparecerá un asistente que le guiará para finalizar los siguientes ajustes iniciales:

**Paso 1:** Seleccione el idioma del menú que necesite. Fig. 5

Nota: Se recomienda el inglés. Las ilustraciones de esta publicación se facilitan sólo como referencia.

**Paso 2:** (Sólo para algunos países) Seleccione si desea utilizar un dispositivo Android para configurar el televisor. Fig. 6

**Nota:** Si no desea utilizar su dispositivo Android para configurar el televisor, saltará al paso 3. Si desea utilizar su dispositivo Android para configurar el televisor, active las funciones Bluetooth de su teléfono Android y, a continuación, busque y abra la aplicación "Google" en su teléfono. Siga las instrucciones para configurar el dispositivo.

**Paso 3:** Seleccione si desea conectar o no su televisor a la red WLAN. Fig. 7

**Nota:** Si ha conectado el televisor a la red WI-FI, buscará actualizaciones como las del servicio de Google, etc. A continuación, seleccione si desea iniciar sesión en su cuenta de Google.

**Paso 4:** Inicia sesión para obtener nuevas aplicaciones, recomendaciones, películas, el Asistente y mucho más de Google. Fig. 8

**Paso 5:** Lee y acepte las condiciones del servicio y la política de privacidad de Google. Fig. 9

**Televisor - Configuración inicial**

- La configuración inicial consiste en seleccionar todos los ajustes necesarios para poder buscar y almacenar todos los canales analógicos que puede recibir.
- Asegúrese de que el televisor está encendido y siga los pasos que se indican a continuación.

**Nota:** Si la búsqueda de canales sólo recupera unos pocos, podría deberse a una mala transmisión y, por lo tanto, no está cubierta por la garantía del fabricante. Cecotec no se hacen responsables de la falta de difusión o la difusión deficiente en algunas zonas.

- La primera vez que encienda el aparato, se abrirá el asistente de configuración inicial, que le guiará a través del proceso de configuración inicial.

**Paso 1: Entorno** Fig. 10

- Pulse  para seleccionar su entorno. Después pulse OK para pasar al siguiente paso.
- Modo Inicio (HOME): Podrá ver la configuración estándar de los modos de imagen y sonido.

- Modo Tienda (SHOP): Puede disfrutar de una configuración mejorada de los modos de imagen y sonido.

**Nota:** El ajuste del modo de imagen no será accesible cuando seleccione el Modo Tienda.

**Paso 2: ¿Dónde está?** Fig. 11

Pulse  para seleccionar su País/Región. Pulse OK para confirmar y pasar al siguiente paso.

**Paso 3: Términos y condiciones** Fig. 12

Utilice  para leer los Términos y Condiciones, después pulse OK para confirmar y pasar al siguiente paso.

**Paso 4: Instalación de canales** Fig. 13

- Utilice  para seleccionar el Modo sintonizador: Antena, Cable:
- Tipo: Digital, Analógico y Todos, después pulse OK para confirmar y pasar al siguiente paso.

**Paso 5: Comprobar la configuración** Fig. 14

Cuando haya finalizado toda la configuración, aparecerá en pantalla la interfaz [Por favor, compruebe la configuración] y pulse OK para finalizar la configuración inicial. También puede volver al paso anterior y realizar cambios con el botón .

La configuración ha finalizado y el televisor está listo para su visualización.

**Nota:** Si la sintonización ha fallado, compruebe la conexión del cable de RF y siga las instrucciones que aparecen en pantalla.

**Uso básico****Encender el televisor o ponerlo en espera**

Este televisor está encendido o en modo de espera. No se puede apagar completamente. Si no va a utilizar el televisor durante mucho tiempo, desenchúfelo de la toma de corriente.

**Para encender el televisor**

- Asegúrese de que la clavija de red está enchufada.
- Pulse el botón  (Encendido) del mando a distancia o el botón de control de la parte posterior/inferior del televisor (dependiendo del modelo). El indicador de encendido se apaga.



**Para poner el televisor en espera**

Pulse el botón  (Encendido) del mando a distancia o el botón de control de la parte posterior o inferior del televisor durante unos segundos. El indicador de encendido se vuelve rojo (el





color puede variar dependiendo del modelo).

#### Selección de la fuente

- Una vez conectados los sistemas externos a tu televisor, puede cambiar entre las distintas fuentes de entrada.
- Pulse el botón  del reloj en el mando.
- A continuación, utilice los botones  o  del mando a distancia para resaltar una entrada y pulse el botón OK del mando a distancia para confirmarla.

#### Ajuste del volumen

- Pulse los botones VOL+ o VOL- del mando a distancia para ajustar el volumen a sus preferencias.
- Si desea silenciar el sonido, pulse el botón  (Silencio) del mando a distancia. Pulse de nuevo  para cancelar esta función.





#### Selección de programas

- Pulse los botones P+ o P- del mando a distancia para cambiar de canal.
- Puede ir directamente al canal de TV que quiera pulsando los botones 1, 2, 3... del mando a distancia.
- Para seleccionar el canal 12, por ejemplo, pulse la tecla 1 seguida de la tecla 2.

#### Visualización de la lista de canales

Mientras ve un canal, pulse el botón LIST para visualizar la lista de canales memorizados.

#### Acceso al menú INICIO Fig. 15

Después de conectar el televisor a Internet, pulse el botón  del mando a distancia para mostrar el menú INICIO (HOME) y acceder a las funciones de Smart TV. Pulse los botones , ,  o  para seleccionar una de las aplicaciones disponibles y pulse el botón OK para confirmar.









#### Acceso al tiempo de uso

- Las horas de uso le permiten saber cuánto tiempo ha estado en uso el televisor desde que se encendió por primera vez (es decir, una especie de cuentakilómetros del televisor).
1. Para acceder al tiempo de uso, pulse el botón  del mando a distancia.
  2. Seleccione el menú Sistema.
  3. Vaya a Espacio disponible. A continuación, el tiempo de uso se muestra en la pantalla.

#### Uso del menú de acceso rápido

**Nota:** Algunas de las funciones pueden no estar disponibles en determinadas fuentes. Y en algunos modelos, algunas opciones no están disponibles.

Esta sección explora los menús y ajustes de su televisor. Cada menú está perfilado y detallado para ayudarle a sacar el máximo partido a su televisor. Para acceder al sistema de menús:

- En el modo TV, pulse  en el mando a distancia para visualizar la lista de acceso rápido.
- Pulse / para seleccionar la opción deseada y, a continuación, pulse OK para abrir el submenú correspondiente.
- En el submenú, utilice los botones  /  y OK para realizar los ajustes, o utilice / para seleccionar un elemento, utilice OK para entrar y operar de acuerdo con la visualización en pantalla o la guía.
- Pulse  para volver al menú anterior.

#### Menú

**Imagen:** Entre para ajustar el modo de imagen o la configuración avanzada.

**Sonido:** Seleccione esta opción para configurar los ajustes de sonido.

**Canal:** Seleccione esta opción para ajustar el canal.

**Sistema:** Seleccione esta opción para configurar los ajustes.

#### Imagen Fig. 16

- **Modo imagen:** Para seleccionar el modo Normal, Dinámico, Cine, Deporte, Juego y Personalizado.
- **Luz de fondo:** Seleccione el nivel de 0-100.
- **Ajuste ECO:** Para seleccionar Apagado, Bajo y Alto.
- **Relación de aspecto:** Muestra la pantalla [Relación de aspecto]. Siga la guía de funcionamiento para seleccionar el modo. [4:3]/ [16:9] / Auto / Original.

#### Ajuste avanzado:

- Temperatura de color: Para seleccionar Normal, Cálido, Frío.
- Contraste dinámico: Para seleccionar Encendido o Apagado.
- Modo HDMI PC/ AV: Video/PC/Auto
- Sobre escaneado: Para seleccionar Encendido o Apagado
- Reducción de ruido: Para seleccionar Apagado, Bajo, Medio, Alto y Auto.
- Reajuste de imagen: Para restablecer la imagen.
- Estimación y compensación del movimiento (MEMC):
- Para seleccionar Apagado, Bajo, Medio y Alto.
- Gama: Seleccione 2.2 o 2.4.

#### Sonido Fig. 17

- **Modo sonido:** Para seleccionar el modo Estándar, Voz, Música, Estadio y Usuario.
- **Modo envolvente:** Seleccione OFF/ Sonido Puro/Envolvente.
- **Dolby Atmos:** Seleccione Encendido o Apagado.
- **Modo noche:** Seleccione Encendido o Apagado.
- **Sólo sonido:** Selecciónalo y la pantalla del televisor se apagará en 10 segundos.

- **Dispositivo de salida:** Para seleccionar el altavoz del televisor, SPDIF/Óptico y HDMI-ARC.
- **Salida digital:** Seleccione la opción PCM/ByPass/Auto.

#### Ajustes avanzados:

1. DAC-4 Diálogo mejorado
2. Nivel mejorado de diálogo DAC-4
3. Balance
4. Retardo de audio digital (ms)
5. Volumen de audio digital
6. e ARC
7. Reajuste del sonido

#### Canal Fig. 18

- **Búsqueda de canales:** Permite buscar todos los canales analógicos y digitales disponibles.

#### Configuración de canales digitales:

- Para seleccionar la opción para ajustar la Configuración de subtítulos, Configuración de teletexto, Configuración de audio, CI Plus, LCN, Actualización automática de servicio, Actualización de exploración.

#### EPG:

- Pulse OK/ ► para entrar en el menú Guía de Programas.

#### Favoritos:

- Configurar la lista de canales favoritos.
- Diagnóstico de canales:
- Pulse OK/ ► para mostrar información sobre la señal del canal digital actual, como la intensidad de la señal, la frecuencia, etc.
- Organizador de canales:
- Esta opción permite organizar los canales.
- Nota: Esta función sólo está disponible en el modo TV.

#### Sistema Fig. 19

##### Ajustes HDMI CEC:

- **Control CEC:** Para seleccionar Encendido o Apagado.
- **Apagado automático del dispositivo:** Para seleccionar Encendido o Apagado.
- **Encendido automático del televisor:** Para seleccionar Encendido o Apagado.
- **Lista de dispositivos CEC:** Encienda los dispositivos y seleccione [Activar] para activar el control de los dispositivos HDMI.
- **Formato de señal HDMI:** Para seleccionar HDMI 1.4 / HDMI 2.1.
- **Temporizador de apagado:** Para seleccionar 15min, 30min, 45min, 60min, 90min, 120min o apagado.
- **Idle TV Apagado:** Para seleccionar Después de 1 hora de inactividad, Después de 2 horas de inactividad, Después de 4 horas de inactividad, Después de 24 horas de inactividad o apagado.

- **Colocación en TV:** Para seleccionar Escritorio y Montaje en pared.
- Entorno: Para seleccionar Inicio y Tienda.
- Modo Tienda (SHOP): Para seleccionar E-Sticker.
- **Ajustes:**
- **Bloqueo:** Haga clic y bloquee el televisor.
- **Potencia:** Activa o desactiva las funciones Activar red y Red en espera.
- **Almacenamiento de grabaciones:** Coloque el dispositivo de almacenamiento y grabe el almacenamiento.
- **Aviso de privacidad:** Introduzca el aviso de privacidad.
- **Licencia OSS:** El contenido sobre la licencia oss.
- **Tiempo de ejecución:** Tiempo de ejecución.





#### Canales configurados

El menú Ajustes le permite configurar el ajuste del canal con sus preferencias.

**Nota:** Algunas de las funciones pueden no estar disponibles en determinadas fuentes. Y en algunos modelos, algunas opciones no están disponibles.

1. Pulse el  menú, y seleccione la entrada del equipo conectado.



Ejemplo: ANTENA. Fig. 20

2. Pulse el botón OK para entrar en la configuración de Canales.
3. Pulse  para seleccionar la opción deseada y, a continuación, pulse OK para abrir el submenú correspondiente.
4. En el submenú, utilice los botones  y OK para realizar los ajustes, o utilice  para seleccionar un elemento, utilice OK para entrar y operar de acuerdo con la visualización en pantalla o la guía.
5. Pulse  para volver al menú anterior.

#### Ajuste ATV

- Utilice  para seleccionar el ATV, después pulse OK para entrar.

Fig. 21

- **Sintonización automática analógica:** Pulse OK para iniciar el proceso de búsqueda automática. La búsqueda puede tardar unos minutos.
- **Sintonización manual analógica:** Pulse OK para acceder a la interfaz.
- Pulse  para ajustar el programa, el sistema de TV o el sistema de color, después Pulse  para seleccionar la frecuencia y pulse OK para buscar el canal.
- **Configuración del teletexto:** EUR occidental, EUR oriental, ruso, árabe, farsi, hebreo, griego y turco.

#### Ajuste de los cables

- Utilice  para seleccionar el CABLE, después pulse OK para entrar.

Fig. 22

- **Sintonización automática:** Pulse OK para iniciar el proceso de búsqueda automática. La búsqueda puede tardar unos minutos.
- Pulse y seleccione YES para salir de la búsqueda.
- **Sintonización manual:** Utilice para seleccionar y ajustar el Número de Canal y la Frecuencia (KHz), después seleccione START Scan para buscar el canal.
- **LCN: Seleccione Encendido o Apagado.**
- Actualización automática del servicio: Seleccione Encendido o Apagado.

**Ajuste de la antena**

- Utilice para seleccionar el ANTENA, después pulse OK para entrar.
- Fig. 23
- **Sintonización automática:** Pulse OK para iniciar el proceso de búsqueda automática. La búsqueda puede tardar unos minutos.
  - Pulse y seleccione YES para salir de la búsqueda.
  - **Sintonización manual:** Utilice para seleccionar y ajustar el Número de Canal y la Frecuencia (KHz), después seleccione Start Scan para buscar el canal.
  - **LCN:** Seleccione Encendido o Apagado.
  - **Actualización automática del servicio:** Seleccione Encendido o Apagado.
  - **Actualiza la sintonía:** Seleccione Encendido o Apagado.

**Ajuste del satélite**

- Utilice para seleccionar SATELLITE, después pulse OK para entrar.
- Fig. 24
- **Sintonización satélite:** seleccionar satélite y buscar canal.
  - **Actualización automática del servicio:** seleccione activada o desactivada.
  - **LCN:** Seleccione Encendido o Apagado.
- Fig. 25
- Pulse Scan para entrar en la configuración de búsqueda de canales y seleccionar el elemento deseado.
- Fig. 26

- **Red:** Utiliza el ID de red para buscar los canales.
- **Predeterminado:** Utiliza el transpondedor predeterminado para buscar los canales.
- **Escaneo ciego:** Búsqueda de todas las frecuencias.







**4. MANDO A DISTANCIA**

- Fig. 27
- Asegúrese de que no haya obstáculos entre el mando a distancia y el sensor de infrarrojos y de que no se refleje en ellos la luz del sol u otra fuente luminosa.

- EMPAREJAR EL MANDO A DISTANCIA BLUETOOTH\* CON EL TELEVISOR
- El mando a distancia Bluetooth\*, que se utiliza principalmente para controlar el televisor mediante el asistente de voz de Google, debe emparejarse con el televisor al encenderlo por primera vez o posteriormente, siguiendo los pasos que se indican a continuación:
  1. Pulse para ir a la página principal.
  2. Pulse para acceder al "Emparejamiento RC".
  3. Siga la "página de consejos de configuración", Pulse OK y al mismo tiempo.
  4. La pantalla mostrará "Pairing...", cuando esté en proceso de emparejamiento, ¡cuando haya finalizado la pantalla mostrará "Success!".
- AVISO: Si espera más de 2 minutos y no se puede emparejar, por favor repita los pasos anteriores para emparejarlo de nuevo.
- Si desea desemparejar el mando a distancia Bluetooth, siga estos pasos:
  1. Pulse para ir a la página principal.
  2. Pulse para elegir , a continuación, pulse OK para acceder.
  3. Pulse para seleccionar "Mandos a distancia y accesorios" y, a continuación, elija el nombre del mando a distancia Bluetooth para acceder a los siguientes pasos.
  4. Pulse Desemparejar y, a continuación, seleccione el botón OK.

**Funciones de los botones del mando a distancia**

- La mayoría de las funciones de su televisor están disponibles a través de los menús que aparecen en la pantalla. El mando a distancia suministrado con el equipo permite navegar por los menús y configurar todos los ajustes generales.
- (On/Off botón) Enciende o apaga el televisor
  - Para silenciar y activar el sonido
  - Seleccione el número de la llave digital
  - Para abrir el menú de la lista de canales favoritos.
  - Entrar en el menú de acceso rápido.
  - Para seleccionar tareas o páginas de Teletexto.
  - (Micrófono) Haz clic para interactuar con el Asistente de Google del televisor. (Disponible sólo cuando la conexión de red es normal).
  - Para abrir las aplicaciones, moverlas o eliminarlas de favoritos
  - Mostrar el menú de configuración del televisor
  - Confirma su selección.
  - (Botones de dirección arriba, abajo, izquierda y derecha) Resalta los distintos elementos del sistema de menús y ajusta los controles del menú.
  - Salir del menú y volver al menú anterior
  - Va a la página de inicio
  - Pulse aquí para visualizar la guía electrónica de programas
  - Aumenta o decrece el volumen
  - Para entrar en la interfaz de selección de fuente.
  - Para entrar en la interfaz de la función SMART.

-  Canal arriba / abajo
-  Va a la página principal de NETFLIX
-  Va a la página principal de YouTube
-  Va a la página principal de Prime Video
-  Va a la página principal de Google Play
-  Para seleccionar los Widgets
-  Para seleccionar las aplicaciones

**Inserción de las pilas**

- Abra la tapa de la parte posterior del mando a distancia. Coloque las pilas en el mando a distancia, respetando las polaridades "+" y "-" correctas. Vuelva a colocar la tapa.
- Los mandos a distancia funcionan con dos pilas AAA LR03 de 1,5 V. Recomendamos utilizar sólo pilas alcalinas. Retire las pilas del mando a distancia si no va a utilizarlo durante mucho tiempo (más de un mes). Las pilas usadas deben desecharse de forma segura. Deposítelas en contenedores de recogida especialmente designados para proteger el medio ambiente.

**Orientación**

- Apunte el mando a distancia hacia el sensor de infrarrojos situado en la parte frontal del televisor con un ángulo de 30° para que pueda recibir la información transmitida.
- El mando a distancia tiene un alcance de 6 metros.

**5. RESOLUCIÓN DE PROBLEMAS**

Antes de ponerse en contacto con el servicio posventa, realice las siguientes comprobaciones básicas.

Problemas	Posibles causas	Posibles soluciones
No hay electricidad.	El enchufe está desconectado.	Asegúrate de que el cable de alimentación está correctamente enchufado a una toma de corriente.
	La toma de corriente está desconectada de la red eléctrica.	Prueba a conectar el enchufe a diferentes tomas de corriente para comprobarlo.
No hay imagen ni sonido.	La configuración de la imagen está mal ajustada.	Compruebe los ajustes de brillo y contraste de la imagen.
	No hay sonido.	Compruebe que el modo silencio no está activado.

No hay canales de TDT HD o la imagen está distorsionada.	La recepción de canales de televisión digital terrestre (TDT) sólo es posible en las zonas con cobertura. Comprueba la proximidad de un transmisor. Compruebe la calidad y la intensidad de la señal de recepción.	Compruebe que el cable de la antena está bien conectado al televisor. Restablecer la configuración de fábrica. Haga que un profesional revise su instalación.
El mando a distancia no funciona.	No hay pilas en el mando a distancia o las pilas están gastadas.	Compruebe que las pilas están correctamente colocadas en el mando a distancia. Compruebe las pilas. Si no funcionan, sustitúyalas.
No se puede leer el soporte extraíble USB.	El formato no es compatible.	Compruebe que los formatos utilizados son compatibles con este dispositivo. Desconecte el dispositivo extraíble y vuelva a conectarlo. Formatee el soporte USB e inténtelo de nuevo.
El registro no se ha completado en su totalidad.	No hay espacio suficiente en el soporte extraíble.	Compruebe el espacio disponible en el soporte USB.

**Se detiene durante la reproducción**

- Mantenga una distancia de al menos tres metros entre el horno microondas, los teléfonos móviles, los dispositivos equipados con Bluetooth\* o cualquier otro dispositivo compatible con Wi-Fi.
- Intente cambiar el canal activo en el router WLAN.

**Conexión a Internet no disponible / No es posible compartir audio y vídeo**

- Si la dirección MAC (un número de identificación único) de su ordenador o módem se ha almacenado de acuerdo con las normas, es posible que su televisor no se conecte a Internet. En este caso, la dirección MAC se autentica cada vez que te conectas a Internet. Se trata de una medida de precaución contra el acceso no autorizado. Como su televisor tiene su propia dirección MAC, su proveedor de internet no puede validar esta dirección. Como resultado, el televisor no puede conectarse a Internet. Póngase en contacto con su proveedor de servicios de Internet para obtener información sobre cómo conectar un aparato diferente, como el televisor, a Internet.

- También es posible que la conexión a Internet no esté disponible debido a un problema relacionado con el cortafuegos. Si sospecha que ésta puede ser la causa de su problema, póngase en contacto con su proveedor de servicios de Internet. Un cortafuegos podría explicar el problema de conectividad y detección cuando se utiliza el televisor en modo Compartir audio/vídeo o cuando se navega utilizando la función Compartir audio/vídeo.

**Nombre de dominio no válido**

- Asegúrese de que ya ha iniciado sesión en su ordenador con un nombre de usuario/contraseña autorizados y asegúrese también de que su dominio está activo, antes de compartir cualquier archivo en el programa servidor multimedia de su ordenador.
- Si el dominio no es válido, puede tener problemas para navegar por los archivos en el modo Compartir audio/vídeo.

**6. ESPECIFICACIONES TÉCNICAS**

Producto	TV LED A3 series ALU30043	TV LED A3 series ALU30043S	TV LED A3 series ALU30075	TV LED A3 series ALU30075S	TV QLED V3+ series VQU30075+
Referencia del producto	02623	02626	02624	02627	03620
QR					
Potencia	95 W	95 W	235 W	235 W	250 W
Voltaje	180-240 V~	180-240 V~	180-240 V~	180-240 V~	180-240 V~
Frecuencia	50/60 Hz	50/60 Hz	50/60 Hz	50/60 Hz	50/60 Hz
Vida útil	30.000 horas	30.000 horas	30.000 horas	30.000 horas	30.000 horas

Producto	TV QLED V3+ series VQU30075+S	TV QLED V3+ series VQU30085+	TV QLED V3+ series VQU30085+S	TV QLED V3+ series VQU30098+	TV QLED V3+ series VQU30098+S
Referencia del producto	03625	03621	03626	03622	03627

QR					
Potencia	250 W	390 W	390 W	500 W	500 W
Voltaje	180-240 V~	180-240 V~	180-240 V~	180-240 V~	180-240 V~
Frecuencia	50/60 Hz	50/60 Hz	50/60 Hz	50/60 Hz	50/60 Hz
Vida útil	30.000 horas	30.000 horas	30.000 horas	30.000 horas	30.000 horas

Producto	02628	03623	02629	03624
Referencia del producto	TV QLED V2 series VQU20043	TV QLED V2 series VQU20043S	TV QLED V2 series VQU20075	TV QLED V2 series VQU20075S
QR				
Potencia	95 W	95 W	250 W	250 W
Voltaje	180-240 V~	180-240 V~	180-240 V~	180-240 V~
Frecuencia	50/60 Hz	50/60 Hz	50/60 Hz	50/60 Hz
Vida útil	30.000 horas	30.000 horas	30.000 horas	30.000 horas

Las especificaciones técnicas pueden cambiar sin previo aviso para mejorar la calidad del producto.

Fabricado en China | Diseñado en España

**7. RECICLAJE DE APARATOS ELÉCTRICOS Y ELECTRÓNICOS**



Este símbolo indica que, de acuerdo con las normativas aplicables, el producto y/o la batería deberán desecharse de manera independiente de los residuos domésticos. Cuando este producto alcance el final de su vida útil, deberás extraer las pilas/baterías/acumuladores y llevarlo a un punto de recogida designado por las autoridades locales.

Para obtener información detallada acerca de la forma más adecuada de desechar sus aparatos eléctricos y electrónicos y/o las correspondientes baterías, el consumidor deberá contactar con las autoridades locales.

El cumplimiento de las pautas anteriores ayudará a proteger el medio ambiente.

## 8. GARANTÍA Y SAT

Cecotec responderá ante el usuario o consumidor final por las faltas de conformidad que existan en el momento de la entrega del producto en los términos, condiciones y plazos establecidos por la normativa aplicable.

Se recomienda que las reparaciones sean realizadas por personal cualificado.

Si detecta una incidencia con el producto o tiene alguna consulta, póngase en contacto con el Servicio de Asistencia Técnica oficial de Cecotec a través del número de teléfono +34 96 321 07 28.

## 9. COPYRIGHT

Los derechos de propiedad intelectual sobre los textos de este manual pertenecen a CECOTEC INNOVACIONES, S.L. Quedan reservados todos los derechos. El contenido de esta publicación no podrá, ni en parte ni en su totalidad, reproducirse, almacenarse en un sistema de recuperación, transmitirse o distribuirse por ningún medio (electrónico, mecánico, fotocopia, grabación o similar) sin la previa autorización de CECOTEC INNOVACIONES, S.L.

## 10. DECLARACIÓN DE CONFORMIDAD SIMPLIFICADA



Por la presente, Cecotec Innovaciones declara que los televisores, con modelo 02623\_TV LED A3 series ALU30043, 02626\_TV LED A3 series ALU30043S, 02624\_TV LED A3 series ALU30075, 02627\_TV LED A3 series ALU30075S, 03620\_TV QLED V3+ series VQU30075+, 03625\_TV QLED V3+ series VQU30075+S, 03621\_TV QLED V3+ series VQU30085+, 03626\_TV QLED V3+ series VQU30085+S, 03622\_TV QLED V3+ series VQU30098+ y 03627\_TV QLED V3+ series VQU30098+S, 02628 TV QLED V2 series VQU20043, 03623 TV QLED V2 series VQU20043S, 02629 TV QLED V2 series VQU20075, 03624 TV QLED V2 series VQU20075S son conformes con la Directiva 2014/53/EU de equipos radioeléctricos.

El texto completo de la Declaración UE de conformidad está disponible en la siguiente dirección de internet:

[www.cecotec.es](http://www.cecotec.es)

## 1. BEFORE USE

- This appliance is packaged in a way as to protect it during transport. Take the appliance out of its box and remove all packaging materials. You can keep the original box and other packaging elements in a safe place. This will help you prevent damage to the appliance when transporting it in the future. In case the original packaging is disposed of, make sure all packaging materials are recycled accordingly.
- Make sure all parts and components are included and in good conditions. If there is any piece missing or in bad conditions, contact the official Cecotec Technical Support Service immediately.

### Box content:

- TV
- Remote control
- AAA batteries (x2)
- Instruction manual

### Note:

The graphics in this manual are schematic representations and may not exactly match the appliance.

## 2. INSTALLATION

### Assembling the support base

1. Place the TV with the screen facing downwards on a flat surface. Use a cloth to protect the screen. Place the 2 pieces of the base bracket into the recess at the bottom of the TV.
2. Lock 4 PCS screws below and check that each screw is firmly tightened. Fig. 1

**Note:** This bracket is non-rotatable. Do not attempt to rotate the TV.

The figure is only a schematic diagram, please refer to the actual product.

### Connections

### Warning:

Before making any connections to external devices, make sure that the TV and the various devices are not receiving power.

- This TV offers an AV cluster for convenient connection of VCRs, DVDs or other video equipment. Refer also to the instruction manual of the equipment to be connected.
- You can use the input terminals on the back of the TV as shown in figure 2.



- Do not touch or come close to the ANTENNA, SATELLITE and HDMI terminals, and avoid electrostatic discharge while the TV is in USB and LAN mode, otherwise the TV will stop working or show abnormal condition.

### Installing a bracket

- Call a technician to install the wall bracket. The manufacturer is not liable for damage to property or personal injury resulting from installation by the customer.
- Make sure that the hardware used is suitable for your wall.
- Attach your TV only to a brick or concrete wall.
- Make sure that children do not hang on the TV or try to climb on it.
- VESA wall bracket is NOT INCLUDED. During installation, refer to the instructions supplied with the wall bracket.
- 43" TV > VESA 300\*300 mm
- 75" TV > VESA 400\*300 mm
- 85" TV > VESA 500\*200 mm
- 98" TV > VESA 800\*400 mm
  
- The 43/75/85-inch model requires four screws to attach the wall bracket to the back of the TV. Fig. 3
- 43" TV > M8\*12 screws
- 75" TV > M6\*16 screws
- 85" TV > M8\*16 screws
  
- The 98-inch model requires six screws to attach the wall bracket to the back of the TV. Fig. 4
- 98" TV > M8\*16 screws

The figures are only a schematic diagram, please refer to the actual product.

## 3. OPERATION

### First configuration

- Connect the power and antenna to your TV, then turn on the device.
- On first start-up, the Welcome display appears to guide you through the initial setup process. Follow the on-screen instructions to select your preferred language, connect to the network, perform an automatic channel search, etc.

### Google - Initial Setup

When you switch on the TV for the first time, a wizard will appear to guide you through the

following initial settings:

**Step 1:** Select the menu language you require. Fig. 5

Note: English is recommended. The illustrations in this publication are provided for reference only.

**Step 2:** (Some countries only) Select whether you want to use an Android device to set up the TV. Fig. 6

**Note:** If you do not want to use your Android device to set up the TV, skip to step 3. If you want to use your Android device to set up the TV, activate the Bluetooth functions on your Android phone, then search for and open the "Google" application on your phone. Follow the instructions to configure the device.

**Step 3:** Select whether or not you want to connect your TV to the WLAN network. Fig. 7

**Note:** If you have connected the TV to the WI-FI network, it will check for updates such as Google service updates, etc. Then select whether you want to sign in to your Google account.



**Step 4:** Sign in to get new apps, recommendations, movies, Assistant and more from Google. Fig. 8

**Step 5:** Please read and accept Google's terms of service and privacy policy. Fig. 9

### Tv - Initial Setup

- The initial setup consists of selecting all the necessary settings to be able to scan and store all the analogue channels that can be received.
  - Make sure the TV is switched on and follow the steps below.
- Note:** If the channelscan only retrieves a few channels, this could be due to poor transmission and is therefore not covered by the manufacturer's warranty. Cecotec is not responsible for lack of transmission or poor transmission in some areas.
- The first time you turn on the device, the initial setup wizard will open and guide you through the initial setup process.

**Step 1: Environment** Fig. 10

- Press   to select your environment. Then press OK to proceed to the next step.
- Home mode: You can see the standard settings for picture and sound modes.
- Shop mode: You can enjoy enhanced picture and sound mode settings.

**Note:** The picture mode setting will not be accessible when selecting Store Mode.

**Step 2: Where are you?** Fig. 11

Press / to select your Country/Region. Press OK to confirm and proceed to the next step.

### Step 3: Terms and Conditions Fig. 12

Use / to read the Terms and Conditions, then press OK to confirm and move on to the next step.

### Step 4: Installation of channels Fig. 13

- Use / to select Tuner Mode: Antenna, Cable:
- Type: Digital, Analogue and All, then press OK to confirm and move to the next step.

### Step 5: Check the configuration Fig. 14

When all the settings are completed, the [Please check the settings] interface will appear on the display, press OK to finish the initial configuration. You can also go back to the previous step and make changes with the button .

The setup is complete and the TV is ready for viewing.

**Note:** If tuning has failed, check the RF cable connection and follow the on-screen instructions.

## Basic usage

### Switching the TV on or putting it on standby

This TV is switched on or in standby mode. It cannot be switched off completely. If you are not going to use the TV set for a long period of time, unplug it from the wall socket.

### To turn on the TV

- Make sure that the mains plug is plugged in.
- Press the Power button on the remote control or the button on the back/bottom of the TV (depending on the model). Power indicator goes out.

### To put the TV in standby

Press the (Power) button on the remote control or the control button on the back or bottom of the TV for a few seconds. The power indicator turns red (colour may vary depending on the model).

### Source selection

- Once the external systems are connected to your TV, you can switch between the different input sources.
- Press the on the remote control.
- Then use the buttons or on the remote control to highlight an entry and press the

OK button on the remote control to confirm it.

### Volume setting

- Press the VOL+ or VOL- buttons on the remote control to adjust the volume to your preference.
- If you want to mute the sound, press the (Mute) button on the remote control. Press again to cancel this function.

### Programme selection

- Press the P+ or P- buttons on the remote control to change channels.
- You can go directly to the TV channel of your choice by pressing the 1, 2, 3... buttons on the remote control.
- To select channel 12, for example, press key 1 followed by key 2.

### Display of the channel list

While watching a channel, press the LIST button to display the list of memorised channels.

### Accessing the HOME menu. Fig. 15

After connecting the TV to the Internet, press the button on the remote control to display the HOME menu and access the Smart TV functions. Press , , or buttons to select one of the available applications and press OK button to confirm.

### Access to usage time

- Hours of use lets you know how long the TV has been in use since it was first switched on (i.e., a kind of odometer for the TV).
1. To access the time of use, press the button on the remote control.
  2. Select the System menu.
  3. Go to Space Available. The usage time is then displayed on the screen.

### Using the quick access menu

**Note:** Some features may not be available from certain sources. And on some models, some options are not available.

This section explores the menus and settings of your TV. Each menu is outlined and detailed to help you get the most out of your TV. To access the menu system:

- In TV mode, press on the remote control to display the quick access list.
- Press / to select the desired option, then press OK to open the corresponding submenu.
- In the submenu, use the / and OK buttons to make settings, or use / to select an item, use OK to enter and operate according to the on-screen display or guide.



- Press  to return to the previous menu.

#### Menu

**Image:** Enter to adjust the picture mode or advanced settings.

**Sound:** Select this option to configure the sound settings.

**Channel:** Select this option to adjust the channel.

**System:** Select this option to configure the settings.

#### Image Fig. 16

- **Picture Mode:** To select Normal, Dynamic, Cinema, Sport, Game and Custom mode.
- **Backlight:** Select the level from 0-100.
- **ECO setting:** To select Off, Low and High.
- **Aspect ratio:** Displays the [Aspect Ratio] screen. Follow the operation guide to select the mode. [4:3] / [16:9] / Auto / Original.

#### Advanced setting:

- Colour temperature: To select Normal, Warm, Cool.
- Dynamic contrast: To select On or Off.
- HDMI PC/ AV Mode: Auto/Video/PC
- Overscan: To select On or Off
- Noise reduction: To select Off, Low, Medium, High and Auto.
- Image Reset: To reset the image.
- Motion estimation and compensation (MEMC):
- To select Off, Low, Medium, and High.
- Range: Select 2.2 o 2.4.

#### Sound Fig. 17

- **Sound Mode:** To select Standard, Voice, Music, Stadium and User mode.
- **Surround mode:** Select OFF/ Pure Sound/Surround.
- **Dolby Atmos:** Select On or Off.
- **Sleep mode:** Select On or Off.
- **Sound only:** Select this mode and the TV screen will turn off in 10 seconds.
- **Output device:** For selecting the TV speaker, SPDIF/Optical and HDMI-ARC.
- **Digital output:** Select the PCM/ByPass/Auto option.

#### Advanced settings:

1. DAC-4 Enhanced dialogue
2. Enhanced dialogue level DAC-4
3. Scale
4. Digital audio delay (ms)
5. Digital audio volume
6. e ARC
7. Sound reset

#### Channel Fig. 18

- **Channel search:** Allows you to search for all available analogue and digital channels.

#### Configuration of digital channels:

- To select the option to adjust the Subtitle Settings, Teletext Settings, Audio Settings, CI Plus, LCN, Auto Service Update, Scan Update.

#### EPG:

- Press OK/  to enter the Programme Guide menu.

#### Favourites:

- Configure the list of favourite channels.
- Channel diagnostics:
- Press OK/  to display information about the current digital channel signal, such as signal strength, frequency, etc.
- Channel organiser:
- This option allows you to organise the channels.
- Note: This function is only available in TV mode.

#### System Fig. 19

#### HDMI CEC Settings:

- **CEC Control:** To select On or Off.
- **Automatic shutdown of the device:** To select On or Off.
- **Automatic switching on of the TV:** To select On or Off.
- **List of CEC devices:** Turn on the devices and select [Enable] to enable HDMI device control.
- **HDMI signal format:** HDMI 1.4 / HDMI 2.1.
- **Switch-off timer:** To select 15min, 30min, 45min, 60min, 90min, 120min or off.
- **Idle TV Off:** To select After 1 hour of inactivity, After 2 hours of inactivity, After 4 hours of inactivity, After 24 hours of inactivity or off.

- **TV placement:** To select Desktop and Wall Mount.

- Environment: To select Home and Shop.

- Shop mode: To select E-Sticker.

#### Settings:

- **Lock:** Select to block the TV.

- Power: Enables or disables the Network On and Network Standby functions.

- **Storage of recordings:** Place the storage device and record the storage.

- **Privacy Notice:** Enter the privacy notice.

- **OSS Licence:** The content on the oss licence.

- **Execution time:** Execution time.





#### Configured channels

The Settings menu allows you to configure the channel setting to your preferences.

**Note:** Some features may not be available from certain sources. And on some models, some options are not available.

1. Press the  menu, and select the input of the connected equipment.



Example: ANTENNA. Fig. 20

2. Press the OK button to enter the Channels setting.
3. Press  to select the desired option, then press OK to open the corresponding submenu.
4. In the submenu, use the  and OK buttons to make settings, or use  to select an item, use OK to enter and operate according to the on-screen display or guide.
5. Press  to return to the previous menu.

#### ATV Setting

- Use  to select the ATV, then press OK to enter.



Fig. 21

- **Analogue automatic tuning:** Press OK to start the automatic search process. The search may take a few minutes.
- **Analogue manual tuning:** Press OK to access the interface.
- Press  to set the programme, TV system or colour system, then press  to select the frequency and press OK to search the channel.
- **Teletext setting:** Western EUR, Eastern EUR, Russian, Arabic, Farsi, Hebrew, Greek and Turkish.

#### Cable adjustment

- Use  to select the CABLE, then press OK to enter.



Fig. 22

- **Automatic tuning:** Press OK to start the automatic search process. The search may take a few minutes.
- Press  and select YES to exit the search.
- **Manual Tuning:** Use  to select and set the Channel Number and Frequency (KHz), then select START Scan to scan the channel.
- **LCN: Select On or Off.**
- Automatic service update: Select On or Off.

#### Antenna adjustment

- Use  to select the ANTENNA, then press OK to enter.

Fig. 23

- **Automatic tuning:** Press OK to start the automatic search process. The search may take a few minutes.
- Press  and select YES to exit the search.
- **Manual Tuning:** Use  to select and set the Channel Number and Frequency (KHz), then select Start Scan to scan the channel.

- **LCN:** Select On or Off.
- **Automatic service update:** Select On or Off.
- **Tuning update:** Select On or Off.

#### Satellite adjustment

- Use  to select the SATELLITE, then press OK to enter.

Fig. 24

- **Satellite tuning:** select satellite and search for channel.
- **Automatic service update:** select on or off.
- **LCN:** Select On or Off.

Fig. 25









- Press Scan to enter the channel scan settings and select the desired item.

Fig. 26

























- **Network:** Use the network ID to search for channels.
- **Default:** Use the default transponder to search the channels.
- **Blind scan:** Search of all frequencies.

## 4. REMOTE CONTROL

Fig. 27

- Make sure that there are no obstacles between the remote control and the infrared sensor and that sunlight or other light sources are not reflected on them.
- PAIR THE BLUETOOTH\* REMOTE CONTROL WITH THE TV
- The Bluetooth\* remote control, which is mainly used to control the TV using the Google voice assistant, needs to be paired with the TV at first power on or later by following the steps below:
  1. Press  to go to the home page.
  2. Press  to access "RC Pairing".
  3. Follow the "setup tips page", press OK and  at the same time.
  4. The screen will show "Pairing...", when it is in the process of pairing, when it is finished, the screen will show "Success!".
- NOTE: If you wait more than 2 minutes and it cannot be paired, please repeat the above steps to pair again.
- If you want to unpair your Bluetooth remote, follow these steps:
  1. Press  to go to the home page.
  2. Press   to choose  and then press OK to access.
  3. Press  to select "Remotes & Accessories" and then choose the name of the Bluetooth remote to access the next steps.
  4. Press Unpair, and then select the OK button.

**Remote control button functions**

- Most of your TV's features are available through the menus that appear on the screen. The remote control supplied with the equipment allows you to navigate through the menus and configure all the general settings.
-  (On/Off button) Turns the TV on or off
-  To mute and unmute
-  Select the digital key number
-  To open the favourite channel list menu.
-  Enter the quick access menu.
-  To select tasks or Teletext pages.
-  (Microphone) Click to interact with the Google Assistant on the TV. (Available only when the network connection is normal.)
-  To open the applications, move them or remove them from favourites
-  Show the TV setup menu
-  Confirm your selection.
-  (up, down, left, and right directional buttons) Highlights various items in the menu system and adjusts menu controls.
-  Exit the menu and return to the previous menu
-  Goes to the home page
-  Click here to view the electronic program guide
-  Increase or decrease the volume
-  To enter the source selection interface.
-  To enter the interface of SMART function.
-  Channel up / down
-  Goes to the NETFLIX home page
-  Goes to the YouTube home page
-  Goes to the Prime Video home page
-  Goes to the Google Play home page
-  To select the Widgets
-  To select the apps

**Inserting the batteries**

- Open the cover on the back of the remote control. Correctly insert the batteries into the remote control, respecting the "+" and "-" polarities. Refit the cover.
- The remote control is powered by two AAA LR03 1.5 V batteries. We recommend using only alkaline batteries. Remove the batteries from the remote control if you are not going to use it for a long time (more than one month). Used batteries must be disposed of safely. Deposit them in specially designated collection containers to protect the environment.

**Orientation**

- Point the remote control at the infrared sensor on the front of the TV at an angle of 30° so

that it can receive the transmitted information.

- The remote control has a range of 6 meters.

**5. TROUBLESHOOTING**

Before contacting the after-sales service, perform the following basic checks.

Problem	Possible causes	Possible solutions
There is no electricity.	The plug is disconnected.	Make sure the power cable is properly plugged into a power outlet.
	The power socket is disconnected from the mains.	Try connecting the plug to different power outlets to check.
There is no image or sound.	The image settings are incorrectly adjusted.	Check the brightness and contrast settings of the image.
	There is no audio.	Check that Mute mode has not been activated.
There are no DTT HD channels or the image is distorted.	Reception of digital terrestrial television channels (DTT) is only possible in areas with coverage. Checks the proximity of a transmitter. Check the quality and strength of the receiving signal.	Check that the antenna cable is well connected to the TV. Resetting to factory settings. Have a professional check your installation.
The remote control does not work.	There are no batteries in the remote control or the batteries are dead.	Check that the batteries are correctly inserted in the remote control. Check the batteries. If they don't work, replace them.
Cannot read USB removable media.	The format is not compatible.	Check that the formats used are compatible with this device. Disconnect the removable device and reconnect it. Please format the USB media and try again.

The registration has not been fully completed.	There is not enough space on the removable media.	Check the available space on the USB media.
--	---	---

**Stops during playback**

- Keep a distance of at least three meters between the microwave oven, mobile phones, Bluetooth\* equipped devices or any other Wi-Fi compatible devices.
- Try changing the active channel on the WLAN router.

**Internet connection not available / Unable to share audio and video**

- If the MAC address (a unique identification number) of your computer or modem has been stored according to regulations, your TV may not connect to the Internet. In this case, the MAC address is authenticated every time you connect to the Internet. This is a precautionary measure against unauthorized access. Since your TV has its own MAC address, your Internet provider cannot validate this address. As a result, the TV cannot connect to the Internet. Contact your Internet service provider for information on how to connect a different device, such as the TV, to the Internet.
- It is also possible that the Internet connection is not available due to a firewall related issue. If you suspect that this may be the cause of your problem, contact your Internet service provider. A firewall could explain the connectivity and detection problem when using the TV in Audio/Video Share mode or when browsing using the Audio/Video Share feature.

**Invalid domain name**

- Make sure you are already logged in to your computer with an authorized username/ password and also make sure your domain is active, before sharing any files on your computer's media server program.
- If the domain is invalid, you may have trouble browsing files in Audio/Video Share mode.

**6. TECHNICAL SPECIFICATIONS**

Product	TV LED A3 series ALU30043	TV LED A3 series ALU30043S	TV LED A3 series ALU30075	TV LED A3 series ALU30075S	TV QLED V3+ series VQU30075+
Product reference	02623	02626	02624	02627	03620

QR					
Power	95 W	95 W	235 W	235 W	250 W
Voltage	180-240 V~	180-240 V~	180-240 V~	180-240 V~	180-240 V~
Frequency	50/60 Hz	50/60 Hz	50/60 Hz	50/60 Hz	50/60 Hz
Shelf life	30,000 h	30,000 h	30,000 h	30,000 h	30,000 h

Product	TV QLED V3+ series VQU30075+S	TV QLED V3+ series VQU30085+	TV QLED V3+ series VQU30085+S	TV QLED V3+ series VQU30098+	TV QLED V3+ series VQU30098+S
Product reference	03625	03621	03626	03622	03627
QR					
Power	250 W	390 W	390 W	500 W	500 W
Voltage	180-240 V~	180-240 V~	180-240 V~	180-240 V~	180-240 V~
Frequency	50/60 Hz	50/60 Hz	50/60 Hz	50/60 Hz	50/60 Hz
Shelf life	30,000 h	30,000 h	30,000 h	30,000 h	30,000 h

Product	02628	03623	02629	03624
Product reference	TV QLED V2 series VQU20043	TV QLED V2 series VQU20043S	TV QLED V2 series VQU20075	TV QLED V2 series VQU20075S
QR				
Power	95 W	95 W	250 W	250 W
Voltage	180-240 V~	180-240 V~	180-240 V~	180-240 V~

Frequency	50/60 Hz	50/60 Hz	50/60 Hz	50/60 Hz
Shelf life	30,000 h	30,000 h	30,000 h	30,000 h

Technical specifications may change without prior notice to improve product quality.  
Made in China | Designed in Spain

## 7. DISPOSAL OF OLD ELECTRICAL AND ELECTRONIC APPLIANCES



This symbol indicates that, according to the applicable regulations, the product and/or batteries must be disposed of separately from household waste. When this product reaches the end of its shelf life, you should dispose of the cells/batteries/accumulators and take them to a collection point designated by the local authorities.

Consumers must contact their local authorities or retailer for information concerning the correct disposal of old appliances and/or their batteries.

Compliance with the above guidelines will help protecting the environment.

## 8. TECHNICAL SUPPORT AND WARRANTY

Cecotec shall be liable to the end user or consumer for any lack of conformity that exists at the time of delivery of the product under the terms, conditions, and deadlines established by the applicable regulations.

It is recommended that repairs are carried out by qualified personnel.

If at any moment you detect any problem with your product or have any doubt, do not hesitate to contact the official Cecotec Technical Support Service at +34 963 210 728.

## 9. COPYRIGHT

The intellectual property rights over the texts in this manual belong to CECOTEC INNOVACIONES, S.L. All rights reserved. The contents of this publication may not, in whole or in part, be reproduced, stored in a retrieval system, transmitted, or distributed by any means (electronic, mechanical, photocopying, recording or similar) without the prior authorization of CECOTEC INNOVACIONES, S.L.

## 10. SIMPLIFIED DECLARATION OF CONFORMITY



Cecotec Innovaciones hereby declares that these TVs, model 02623\_TV LED A3 series ALU30043, 02626\_TV LED A3 series ALU30043S, 02624\_TV LED A3 series ALU30075, 02627\_TV LED A3 series ALU30075S, 03620\_TV QLED V3+ series VQU30075+, 03625\_TV QLED V3+ series VQU30075+S, 03621\_TV QLED V3+ series VQU30085+, 03626\_TV QLED V3+ series VQU30085+S, 03622\_TV QLED V3+ series VQU30098+ and 03627\_TV QLED V3+ series VQU30098+S, 02628\_TV QLED V2 series VQU20043, 03623\_TV QLED V2 series VQU20043S, 02629\_TV QLED V2 series VQU20075, 03624\_TV QLED V2 series VQU20075S are in compliance with Directive 2014/53/EU on radio equipment.

The full text of the EU Declaration of Conformity can be found on the following website:

[www.cecotec.es](http://www.cecotec.es)

## 1. AVANT UTILISATION

- Cet appareil possède un emballage conçu pour le protéger pendant son transport. Sortez l'appareil de sa boîte et retirez tout le matériel qui compose l'emballage. Rangez la boîte d'origine et le reste des éléments provenant de l'emballage dans un endroit sûr pour éviter d'endommager l'appareil si vous devez le transporter à l'avenir. Si vous devez vous défaire de l'emballage d'origine, assurez-vous de recycler tous les éléments correctement.
- Assurez-vous que toutes les pièces et les composants sont inclus et en bon état. S'il manque une pièce, une partie, un accessoire ou que l'appareil ou ses accessoires ne sont pas en bon état, veuillez contacter le Service Après-Vente officiel de Cecotec.

### Contenu de la boîte :

- TV
- Télécommande
- Piles AAA (x2)
- Manuel d'instructions

### Note

Les graphiques de ce manuel sont des représentations schématiques et peuvent ne pas correspondre exactement à ceux du produit.

## 2. INSTALLATION

### Montage des pieds

1. Placez le téléviseur avec l'écran orienté vers le bas sur une surface plane. Utilisez un chiffon pour protéger l'écran. Placez les deux pièces du support dans le trou situé au bas du téléviseur.
2. Serrez les 4 vis PCS en bas et vérifiez que chaque vis est bien serrée. Img. 1

**Note** : ce support n'est pas rotatif. N'essayez pas de tourner le téléviseur. L'image n'est qu'un schéma, veuillez vous référer au produit réel.

### Connexions

### Avertissement

Avant d'effectuer toute connexion à des appareils externes, assurez-vous que le téléviseur et les différents appareils sont hors tension.

- Ce téléviseur est équipé d'un module AV permettant de connecter facilement des magnétoscopes, des DVD ou d'autres équipements vidéo. Consultez également le manuel d'instructions de l'équipement à connecter.

- Vous pouvez utiliser les bornes d'entrée situées à l'arrière du téléviseur, comme indiqué sur l'image 2.



Ne touchez pas et ne vous approchez pas des bornes ANTENNE, SATELLITE et HDMI, et évitez les décharges électrostatiques lorsque le téléviseur est en mode USB et LAN, sinon le téléviseur s'arrêtera de fonctionner ou présentera des conditions anormales.

### Installation d'un support

- Appelez un technicien pour installer le support mural. Le fabricant n'est pas responsable des dommages matériels ou corporels résultant de l'installation par le client.
- Veillez à ce que le matériel utilisé soit adapté à votre mur.
- Fixez votre téléviseur uniquement à un mur en briques ou en béton.
- Veillez à ce que les enfants ne se suspendent pas au téléviseur ou n'essaient pas d'y grimper.
- Le support mural VESA n'est pas inclus. Lors de l'installation, consultez les instructions fournies avec le support mural.
- TV 43" > VESA 300\*300 mm
- TV 75" > VESA 400\*300 mm
- TV 85" > VESA 500\*200 mm
- TV 98" > VESA 800\*400 mm
- Le modèle 43/75/85 pouces nécessite quatre vis pour fixer le support mural à l'arrière du téléviseur. Img. 3
- TV 43" > vis M8\*12
- TV 75" > vis M6\*16
- TV 85" > vis M8\*16
- Le modèle de 98 pouces nécessite six vis pour fixer le support mural à l'arrière du téléviseur. Img. 4
- TV 98" > vis M8\*16

Les images ne sont qu'un schéma, veuillez vous référer au produit réel.

## 3. FONCTIONNEMENT

### Première configuration

- Connectez l'alimentation et l'antenne à votre téléviseur, puis allumez l'appareil.
- Lors de la première mise en service, l'écran de bienvenue s'affiche pour vous guider dans le processus de configuration initiale. Suivez les instructions à l'écran pour sélectionner votre langue préférée, vous connecter au réseau, effectuer une recherche automatique

des chaînes, etc.

### Google - Configuration initiale

Lorsque vous allumez le téléviseur pour la première fois, un assistant apparaît pour vous guider dans les réglages initiaux suivants :

**Étape 1 :** Sélectionnez la langue du menu que vous souhaitez. Img. 5

Note L'anglais est recommandé. Les images de ce manuel sont fournies à titre de référence uniquement.

**Étape 2 :** (Certains pays uniquement) Sélectionnez si vous souhaitez utiliser un appareil Android pour configurer le téléviseur. Img. 6

**Note** Si vous ne souhaitez pas utiliser votre appareil Android pour configurer le téléviseur, passez à l'étape 3. Si vous souhaitez utiliser votre appareil Android pour configurer le téléviseur, activez les fonctions Bluetooth sur votre téléphone Android, puis recherchez et ouvrez l'application Google sur votre téléphone. Suivez les instructions pour configurer l'appareil.

**Étape 3 :** Sélectionnez si vous souhaitez ou non connecter votre téléviseur au réseau WLAN. Img. 7

**Note** Si vous avez connecté le téléviseur au réseau Wi-Fi, il vérifiera la présence de mises à jour telles que les mises à jour des services Google, etc. Sélectionnez ensuite si vous souhaitez vous connecter à votre compte Google.

**Étape 4 :** Connectez-vous pour obtenir de nouvelles applications, des recommandations, des films, l'Assistant et bien plus encore sur Google. Img. 8

**Étape 5 :** Veuillez lire et accepter les conditions d'utilisation et les règles de confidentialité de Google. Img. 9



### Téléviseur - Configuration initiale

- La configuration initiale consiste à sélectionner tous les paramètres nécessaires pour pouvoir scanner et mémoriser toutes les chaînes analogiques accessibles.
- Assurez-vous que le téléviseur est allumé et suivez les étapes ci-dessous.

**Note :** si la recherche de chaînes ne permet de retrouver que quelques chaînes, cela peut être dû à une mauvaise transmission et n'est donc pas couvert par la garantie du fabricant. Cecotec n'est pas responsable du manque de communication ou de la mauvaise communication dans certaines régions.



- La première fois que vous allumez l'appareil, l'assistant de configuration initiale s'ouvre et vous guide tout au long du processus de configuration initiale.

**Étape 1 : Ambient.** Img. 10



- Appuyez sur   pour sélectionner l'ambient. Appuyez ensuite sur OK pour passer à l'étape suivante.
- Mode Accueil (HOME). Vous pouvez voir les réglages standard pour les modes image et son.
- Mode boutique (SHOP). Vous pouvez profiter de réglages améliorés de l'image et du son.

**Note :** le réglage du mode Image n'est pas accessible lorsque vous sélectionnez le mode Magasin.



**Étape 2 : Pays/région** Img. 11

Appuyez sur   pour sélectionner votre pays/région. Appuyez sur OK pour confirmer et passer à l'étape suivante.

**Étape 3 : Conditions générales d'utilisation.** Img. 12

Utilisez   pour lire les conditions générales, puis appuyez sur OK pour confirmer et passer à l'étape suivante.

**Étape 4 : Installation des chaînes.** Img. 13

- Utilisez   pour sélectionner le mode Syntoniseur : Antenne, câble.
- Type : Numérique, analogique et tous, puis appuyez sur OK pour confirmer et passer à l'étape suivante.

**Étape 5 : Vérifier la configuration.** Img. 14

Lorsque tous les réglages sont terminés, l'interface [Veuillez vérifier les réglages] apparaît à l'écran, appuyez sur OK pour terminer la configuration initiale. Vous pouvez également revenir à l'étape précédente et effectuer des modifications à l'aide du bouton .

La configuration est terminée et le téléviseur est prêt à être utilisé.

**Note :** si la syntonisation a échoué, vérifiez la connexion du câble RF et suivez les instructions à l'écran.

### Utilisation basique

#### Allumer le téléviseur ou le mettre en veille

Ce téléviseur est allumé ou en mode veille. Il n'est pas possible de l'éteindre complètement. Débranchez le téléviseur s'il ne va pas être utilisé pendant une longue période.

#### Pour allumer le téléviseur



- Assurez-vous que la prise de courant est branchée.

- Appuyez sur le bouton  (POWER) de la télécommande ou sur le bouton de contrôle située à l'arrière ou en bas du téléviseur (selon le modèle). L'indicateur de connexion s'éteint.



#### Pour mettre le téléviseur en veille

Appuyez sur le bouton  (POWER) de la télécommande ou sur le bouton de contrôle située à l'arrière ou en bas du téléviseur pendant quelques secondes. L'indicateur de connexion devient rouge (la couleur peut varier selon le modèle).

#### Sélectionner la source

- Une fois que les systèmes externes sont connectés à votre téléviseur, vous pouvez passer d'une source d'entrée à l'autre.
- Appuyez sur le bouton  de l'horloge de la télécommande.
- Utilisez ensuite les boutons  ou  de la télécommande pour sélectionner une entrée et appuyez sur le bouton OK de la télécommande pour confirmer.

#### Réglage du volume

- Appuyez sur les boutons VOL+ ou VOL- de la télécommande pour régler le volume selon vos préférences.
- Si vous souhaitez couper le son, appuyez sur le bouton  (Mute) de la télécommande. Appuyez à nouveau sur  pour annuler cette fonction.





#### Sélection des programmes

- Appuyez sur les boutons P+ ou P- de la télécommande pour changer de chaîne.
- Vous pouvez accéder directement à la chaîne TV de votre choix en appuyant sur les boutons 1, 2, 3... de la télécommande.
- Sélectionnez la chaîne 12, par exemple, appuyez sur le bouton 1 puis sur le bouton 2.

#### Visualisation de la liste des chaînes

Pendant que vous regardez une chaîne, appuyez sur le bouton LIST pour afficher la liste des chaînes mémorisées.

#### Accès au menu HOME (ACCUEIL). . Img. 15

Après avoir connecté le téléviseur à Internet, appuyez sur le bouton  de la télécommande pour afficher le menu ACCUEIL (HOME) et accéder aux fonctions Smart TV. Appuyez sur les boutons , ,  ou  pour sélectionner l'une des applications disponibles et appuyez sur le bouton OK pour confirmer.

#### Accès au temps d'utilisation









- Les heures d'utilisation permettent de savoir combien de temps le téléviseur a été utilisé depuis sa première utilisation (c'est une sorte d'odomètre pour le téléviseur).

1. Pour accéder au temps d'utilisation, appuyez sur le bouton  de la télécommande.
2. Sélectionnez le menu Système.
3. Allez à Espace disponible. Le temps d'utilisation s'affiche alors à l'écran.

#### Utilisation du menu d'accès rapide

Note : certaines fonctions peuvent ne pas être disponibles pour certaines sources. Et sur certains modèles, certaines options ne sont pas disponibles.

Cette section présente les menus et les réglages de votre téléviseur. Chaque menu est décrit et détaillé pour vous aider à tirer le meilleur parti de votre téléviseur. Pour accéder au système de menus :

- En mode TV, appuyez sur  de la télécommande pour afficher la liste d'accès rapide.
- Appuyez sur  /  pour sélectionner l'option souhaitée, puis sur OK pour ouvrir le sous-menu correspondant.
- Dans le sous-menu, utilisez les boutons  /  et OK pour effectuer des réglages, ou utilisez le bouton  /  pour sélectionner un élément, appuyez sur OK pour entrer et procéder selon l'affichage à l'écran ou le guide.
- Appuyez sur  pour revenir au menu antérieur.

#### Menu

**Image.** Entrez pour régler le mode d'image ou les paramètres avancés.

**Son.** Sélectionnez cette option pour configurer les paramètres du son.

**Chaîne.** Sélectionnez cette option pour régler la chaîne.

**Système.** Sélectionnez cette option pour configurer les paramètres.

#### Image. . Img. 16

- **Mode Image.** Sélectionnez les modes Normal, Dynamique, Cinéma, Sport, Jeu et Personnalisé.
- **Rétro-éclairage.** Sélectionnez le niveau 0-100.
- **Réglage ECO.** Sélectionnez Désactivé, Faible et Élevé.
- **Format d'image.** Affichage de l'écran [Rapport d'aspect]. Suivez le guide d'utilisation pour sélectionner le mode. [4:3] / [16:9] / Auto / Original.

#### Paramètres avancés.

- Température de couleur : sélectionnez Normal, Chaud, Froid.
- Contraste dynamique : sélectionnez Activer ou Désactiver.
- Mode HDMI PC/ AV : Vidéo/PC/Auto.
- Overscan. Sélectionnez ON ou OFF
- Réduction du bruit. Sélectionnez Désactivé, Faible, Moyen, Élevé et Auto.
- Correction d'image. Rétablissez l'image.
- Estimation et compensation du mouvement (MEMC). Sélectionnez Désactivé, Faible,



Moyen et Élevé.

- Gamme. Sélectionnez 2.2 ou 2.4.

#### Son. Img. 17

- **Mode Son.** Sélectionnez les modes Standard, Voix, Musique, Stade et Utilisateur.
- **Mode Surround.** Sélectionnez OFF/ Son pur/Surround.
- **Dolby Atmos.** Sélectionnez Activer ou Désactiver.
- **Mode Nuit.** Sélectionnez Activer ou Désactiver.
- **Son uniquement.** Sélectionnez ce mode et l'écran du téléviseur s'éteindra dans les 10 secondes.
- **Dispositif de sortie.** Sélectionnez le haut-parleur du téléviseur, SPDIF/Optical et HDMI-ARC.
- **Sortie numérique.** Sélectionnez l'option PCM/ByPass/Auto.

#### Paramètres avancés

1. Dialogue amélioré DAC-4
2. Niveau de dialogue amélioré DAC-4
3. Balance
4. Retard audio numérique (ms)
5. Volume audio numérique
6. eARC
7. Réinitialisation du son

#### Chaîne. Img. 18

#### Recherche de chaînes

Cette fonction permet de rechercher toutes les chaînes analogiques et numériques disponibles.

#### Configuration des chaînes numériques

- Sélectionnez l'option permettant de régler les paramètres des sous-titres, du télétexte, de l'audio, du CI Plus, du LCN, de la mise à jour du service automatique, de la mise à jour du balayage.

#### EPG

- Appuyez sur OK/ ► pour accéder au menu Guide des programmes.

#### Favoris

- Pour configurer la liste des chaînes favorites.
- Diagnostic des chaînes.
- Appuyez sur OK/ ► pour afficher des informations sur le signal de la chaîne numérique actuelle, telles que la force du signal, la fréquence, etc.

- Organisateur des chaînes.
- Cette option vous permet d'organiser les chaînes.
- Note Cette fonction n'est pas disponible qu'en mode TV.

#### Système. Img. 19

##### Paramètres HDMI CEC :

- **Contrôle CEC.** Sélectionnez Activer ou Désactiver.
- **Déconnexion automatique de l'appareil.** Sélectionnez ON ou OFF.
- **Allumage automatique du téléviseur.** Sélectionnez Activer ou Désactiver.
- **Liste des dispositifs CEC.** Allumez les appareils et sélectionnez [Activer] pour activer le contrôle des appareils HDMI.
- **Format du signal HDMI.** Sélectionnez HDMI 1.4 / HDMI 2.1.
- **Minuterie d'arrêt.** Sélectionnez 15 min, 30 min, 45 min, 60 min, 90 min, 120 min ou désactivée.
- **Déconnexion automatique.** Sélectionnez Après 1 heure d'inactivité, Après 2 heures d'inactivité, Après 4 heures d'inactivité, Après 24 heures d'inactivité ou Désactivé.
- **Placement TV.** Sélectionnez Meuble ou Support mural.
- **Ambiant.** Sélectionnez Accueil et boutique.
- **Mode boutique (SHOP).** Sélectionnez E-Sticker.
- **Réglages**
- **Verrouillage.** Appuyez sur le bouton et verrouillez le téléviseur.
- **Puissance.** Cette fonction permet d'activer ou de désactiver les fonctions Activer réseau et Mise en veille du réseau.
- **Stockage des enregistrements.** Placez le dispositif de stockage et enregistrez le stockage.
- **Avis de confidentialité.** Entrer l'avis de confidentialité.
- **Licence OSS.** Contenu de la licence oss.
- **Temps d'exécution.** Temps d'exécution.



#### Chaînes configurées

Le menu Paramètres vous permet de configurer les paramètres de la chaîne selon vos préférences.

**Note :** certaines fonctions peuvent ne pas être disponibles pour certaines sources. Et sur certains modèles, certaines options ne sont pas disponibles.

1. Appuyez sur  le menu et sélectionnez l'entrée de l'équipement connecté.



Exemple : ANTENNE. Img. 20

2. Appuyez sur le bouton OK pour accéder au paramètre Chaînes.
3. Appuyez sur  pour sélectionner l'option souhaitée, puis sur OK pour ouvrir le sous-menu correspondant.
4. Dans le sous-menu, utilisez les boutons  et OK pour effectuer des réglages, ou utilisez le bouton  pour sélectionner un élément, appuyez sur OK pour entrer et



procéder selon l'affichage à l'écran ou le guide.

- Appuyez sur  pour revenir au menu antérieur.



#### Réglage ATV

- Utilisez  pour sélectionner l'ATV, puis appuyez sur OK pour valider.
- Img. 21
- **Syntonisation automatique analogique** : Appuyez sur OK pour commencer le processus de recherche automatique. La recherche peut prendre quelques minutes.
  - **Syntonisation manuelle analogique**. Appuyez sur OK pour accéder à l'interface.
  - Appuyez sur  pour régler le programme, le système TV ou le système de couleurs, puis appuyez sur  pour sélectionner la fréquence et appuyez sur OK pour rechercher la chaîne.
  - **Paramètres du télétexte** : EUR occidental, EUR oriental, russe, arabe, farsi, hébreu, grec et turc.

#### Réglage des câbles

- Utilisez  pour sélectionner CÂBLE, puis appuyez sur OK pour entrer.
- Img. 22
- **Syntonisation automatique**. Appuyez sur OK pour commencer le processus de recherche automatique. La recherche peut prendre quelques minutes.
  - Appuyez sur  et sélectionnez YES pour quitter la recherche.
  - **Syntonisation manuelle**. Utilisez  pour sélectionner et régler le numéro de la chaîne et la fréquence (KHz), puis sélectionnez START Scan pour rechercher la chaîne.
  - **LCN. Sélectionnez Activer ou Désactiver.**
  - Mise à jour automatique du service. Sélectionnez Activer ou Désactiver.

#### Réglage de l'antenne

- Utilisez  pour sélectionner ANTENNE, puis appuyez sur OK pour entrer.
- Img. 23
- **Syntonisation automatique**. Appuyez sur OK pour commencer le processus de recherche automatique. La recherche peut prendre quelques minutes.
  - Appuyez sur  et sélectionnez YES pour quitter la recherche.
  - **Syntonisation manuelle**. Utilisez  pour sélectionner et régler le numéro de la chaîne et la fréquence (KHz), puis sélectionnez Start Scan pour rechercher la chaîne.
  - **LCN**. Sélectionnez Activer ou Désactiver.
  - **Mise à jour automatique du service**. Sélectionnez Activer ou Désactiver.
  - **Mettre à jour la syntonisation**. Sélectionnez Activer ou Désactiver.

#### Réglage satellite

- Utilisez  pour sélectionner SATELLITE, puis appuyez sur OK pour entrer.
- Img. 24

- **Syntonisation par satellite**. Sélectionnez Satellite et recherchez la chaîne.
- **Mise à jour automatique du service**. Sélectionnez Activer ou Désactiver.
- **LCN**. Sélectionnez Activer ou Désactiver.

Img. 25









- Appuyez sur Scan pour accéder aux paramètres de balayage des chaînes et sélectionnez l'élément souhaité.

Img. 26

- **Réseau**. Utilisez l'ID du réseau pour rechercher des chaînes.
- **Prédéterminé**. Utilisez le transpondeur prédéterminé pour rechercher des chaînes.
- **Balayage aveugle**. Recherche de toutes les fréquences.

























## 4. TÉLÉCOMMANDE SANS FIL

Img. 27

- Assurez-vous qu'il n'y a pas d'obstacles entre la télécommande et le capteur infrarouge et que la lumière du soleil ou d'autres sources lumineuses ne se reflètent pas sur eux.
- CONNEXION DE LA TÉLÉCOMMANDE BLUETOOTH\* AU TÉLÉVISEUR
- La télécommande Bluetooth\*, qui est principalement utilisée pour contrôler le téléviseur à l'aide de l'assistant vocal Google, doit être connectée au téléviseur lors de sa première utilisation ou plus tard, en suivant les étapes ci-dessous :
  1. Appuyez sur  pour accéder à la page d'accueil.
  2. Appuyez sur  pour accéder à « Appairage RC ».
  3. Suivez la « page de conseils de configuration », appuyez sur OK et sur  en même temps.
  4. L'écran affichera « Pairing... », lorsque le processus de connexion est en cours, et « Success! » lorsqu'il sera terminé.
- NOTES : Si vous attendez plus de 2 minutes et que vous ne parvenez pas à effectuer la connexion, répétez les étapes ci-dessus pour effectuer une nouvelle connexion.
- Si vous souhaitez déconnecter la télécommande Bluetooth, procédez comme suit :
  1. Appuyez sur  pour accéder à la page d'accueil.
  2. Appuyez sur   pour sélectionner , puis sur OK pour accéder.
  3. Appuyez sur  pour sélectionner « Télécommandes et accessoires », puis choisissez le nom de la télécommande Bluetooth pour accéder aux étapes suivantes.
  4. Appuyez sur Déconnecter, puis sélectionnez le bouton OK.

#### Fonctions des boutons de la télécommande sans fil

- La plupart des fonctions de votre téléviseur sont accessibles via les menus qui s'affichent à l'écran. La télécommande fournie avec l'appareil permet de naviguer dans les menus et de configurer tous les paramètres généraux.

-  (Bouton POWER) Permet d'allumer ou d'éteindre le téléviseur.
-  Pour couper et rétablir le son
-  Pour sélectionner le numéro de la clé numérique
-  Pour ouvrir le menu de la liste des chaînes favorites
-  Pour entrer dans le menu d'accès rapide
-  Pour sélectionner des tâches ou des pages de télétexte
-  (Microphone) Appuyez sur ce bouton pour interagir avec l'assistant Google (Disponible uniquement lorsque la connexion réseau est normale)
-  Pour ouvrir les applications, les déplacer ou les supprimer des favoris
-  Pour afficher le menu de configuration du téléviseur
-  Pour confirmer votre sélection
-  (Boutons de direction haut, bas, gauche et droite) Ils permettent de sélectionner les différents éléments du système de menus et d'ajuster les réglages des menus
-  Pour quitter le menu et revenir au menu précédent
-  Pour aller à la page d'accueil
-  Pour consulter le guide électronique des programmes
-  Pour augmenter ou diminuer le volume
-  Pour entrer dans l'interface de sélection de la source
-  Pour accéder à l'interface de la fonction SMART
-  Chaîne précédente/suivante
-  Pour aller sur la page d'accueil de NETFLIX
-  Pour aller sur la page d'accueil de YouTube
-  Pour aller sur la page principale de Prime Vidéo
-  Pour aller sur la page principale de Google Play
-  Pour sélectionner les widgets
-  Pour sélectionner les applications

### Insérer les piles

- Retirez le couvercle du compartiment des piles de la télécommande. Insérez les piles dans la télécommande en respectant leur polarité « + » et « - ». Remettez le couvercle.
- Les télécommandes fonctionnent avec deux piles AAA LR03 d'1,5 V. Il est recommandé d'utiliser uniquement des piles alcalines. Retirez les piles de la télécommande si vous n'avez pas l'intention de l'utiliser pendant une longue période (plus d'un mois). Les piles épuisées doivent être jetées de manière sécurisée. Déposez-les dans des conteneurs de collecte spécialement prévus à cet effet afin de protéger l'environnement.

### Orientation

- Dirigez la télécommande vers le capteur infrarouge situé à l'avant du téléviseur, à un angle de 30°, de manière à ce qu'il puisse recevoir les informations transmises.
- La télécommande a une portée de 6 mètres.

## 5. RÉOLUTION DE PROBLÈMES

Avant de contacter le Service Après-Vente, effectuez les contrôles basiques suivants.

Problèmes	Possibles causes	Possibles solutions
Il n'y a pas d'électricité.	La fiche est débranchée.	Assurez-vous que le câble d'alimentation est correctement branché dans une prise de courant.
	La prise est déconnectée du réseau.	Essayez de brancher la fiche sur différentes prises pour vérifier.
Il n'y a pas d'image ni de son.	Les réglages de l'image sont incorrects.	Vérifiez les paramètres de luminosité et de contraste de l'image.
	Pas de son.	Vérifiez que le mode Silencieux n'est pas activé.
Il n'y a pas de chaînes TNT HD ou l'image est déformée.	La réception des chaînes de la télévision numérique terrestre (TNT) n'est possible que pour les zones avec réseau. Vérifiez la proximité d'un émetteur. Vérifiez la qualité et la force du signal de réception.	Vérifiez que le câble d'antenne est correctement connecté au téléviseur. Rétablissez la configuration d'usine. Faites vérifier votre installation par un professionnel.
La télécommande sans fil ne fonctionne pas.	Il n'y a pas de piles dans la télécommande ou les piles sont épuisées.	Vérifiez que les piles sont correctement insérées dans la télécommande. Vérifiez les piles. Si elles ne fonctionnent pas, remplacez-les.
Le périphérique USB ne peut pas être lu.	Le format n'est pas accepté.	Vérifiez que les formats utilisés sont compatibles avec cet appareil. Déconnectez le périphérique et reconnectez-le. Formatez le périphérique USB et réessayez.
La demande n'a pas été complètement effectuée.	Il n'y a pas assez d'espace de stockage sur le périphérique.	Vérifiez l'espace disponible sur le périphérique USB.

**Il s'arrête pendant utilisation**

- Maintenez une distance d'au moins trois mètres entre le micro-ondes, les téléphones portables, les appareils équipés de la technologie Bluetooth\* ou tout autre appareil compatible avec le Wi-Fi.
- Essayez de changer la chaîne active en utilisant le router WLAN.

**Connexion Internet non disponible / Partage audio et vidéo non possible**

- Si l'adresse MAC (numéro d'identification unique) de votre ordinateur ou de votre modem a été enregistrée conformément aux normes, il est possible que votre téléviseur ne se connecte pas à l'internet. Dans ce cas, l'adresse MAC est authentifiée chaque fois que vous vous connectez à l'internet. Il s'agit d'une mesure de précaution contre l'accès non autorisé. Comme votre téléviseur a sa propre adresse MAC, votre fournisseur d'accès à Internet ne peut pas valider cette adresse. Par conséquent, le téléviseur ne peut pas se connecter à Internet. Contactez votre fournisseur d'accès à Internet pour savoir comment connecter un autre appareil, tel que votre téléviseur, à Internet.
- Il est également possible que la connexion Internet ne soit pas disponible en raison d'un problème lié à un pare-feu. Si vous croyez que c'est la cause de votre problème, veuillez contacter votre fournisseur d'accès à Internet. Un pare-feu pourrait expliquer le problème de connectivité et de détection lors de l'utilisation du téléviseur en mode Partager audio/vidéo ou lors de la navigation à l'aide de la fonction Partager audio/vidéo.





**Nom de domaine invalide**



- Assurez-vous que vous êtes déjà connecté à votre ordinateur avec un nom d'utilisateur/mot de passe autorisé et que votre domaine est actif, avant de partager des fichiers sur le programme de serveur multimédia de votre ordinateur.
- Si le domaine n'est pas valide, vous risquez d'avoir des problèmes pour parcourir les fichiers en mode Partager audio/vidéo.

**6. SPÉCIFICATIONS TECHNIQUES**

Produit	TV LED A3 séries ALU30043	TV LED A3 séries ALU30043S	TV LED A3 séries ALU30075	TV LED A3 séries ALU30075S	TV QLED V3+ series VQU30075+
Référence	02623	02626	02624	02627	03620
QR					

Puissance	95 W	95 W	235 W	235 W	250 W
Voltage	180-240 V~	180-240 V~	180-240 V~	180-240 V~	180-240 V~
Fréquence	50/60 Hz	50/60 Hz	50/60 Hz	50/60 Hz	50/60 Hz
Durée de conservation	30.000 heures	30.000 heures	30.000 heures	30.000 heures	30.000 heures

Produit	TV QLED V3+ series VQU30075+S	TV QLED V3+ series VQU30085+	TV QLED V3+ series VQU30085+S	TV QLED V3+ series VQU30098+	TV QLED V3+ series VQU30098+S
Référence	03625	03621	03626	03622	03627
QR					
Puissance	250 W	390 W	390 W	500 W	500 W
Voltage	180-240 V~	180-240 V~	180-240 V~	180-240 V~	180-240 V~
Fréquence	50/60 Hz	50/60 Hz	50/60 Hz	50/60 Hz	50/60 Hz
Durée de conservation	30.000 heures	30.000 heures	30.000 heures	30.000 heures	30.000 heures

Produit	02628	03623	02629	03624
Référence	TV QLED V2 series VQU20043	TV QLED V2 series VQU20043S	TV QLED V2 series VQU20075	TV QLED V2 series VQU20075S
QR				
Puissance	95 W	95 W	250 W	250 W
Voltage	180-240 V~	180-240 V~	180-240 V~	180-240 V~
Fréquence	50/60 Hz	50/60 Hz	50/60 Hz	50/60 Hz
Durée de conservation	30.000 heures	30.000 heures	30.000 heures	30.000 heures

Les spécifications techniques peuvent être modifiées sans notification préalable afin d'améliorer la qualité du produit.

Produit fabriqué en Chine | Conçu en Espagne

## 7. RECYCLAGE DES ÉQUIPEMENTS ÉLECTRIQUES ET ÉLECTRONIQUES



Ce symbole indique que, conformément à la réglementation en vigueur, le produit et/ou la batterie doivent être éliminés séparément des déchets municipaux. Lorsque ce produit atteint la fin de sa vie utile, vous devez retirer les piles ou batteries et les apporter à un point de collecte désigné par les autorités locales.

Pour obtenir des informations détaillées sur la manière la plus adéquate de vous défaire de vos appareils électriques et électroniques et/ou des batteries correspondantes, vous devez contacter les autorités locales.

Le respect des directives susmentionnées contribuera à la protection de l'environnement.

## 8. GARANTIE ET SAV

Cecotec est responsable envers l'utilisateur final ou le consommateur de tout défaut de conformité existant au moment de la livraison du produit dans les termes, conditions et délais établis par la réglementation applicable.

Il est recommandé que les réparations soient effectuées par du personnel qualifié.

Si vous détectez un incident ou un problème avec le produit, vous devez contacter le Service Après-Vente Officiel de Cecotec au +34 9 63 21 07 28.

## 9. COPYRIGHT

Les droits de propriété intellectuelle des textes de ce manuel appartiennent à CECOTEC INNOVACIONES, S.L. Tous droits réservés. Le contenu de cette publication ne peut être, en totalité ou en partie, reproduit, stocké dans un système de récupération de données, transmis ou distribué par quelque moyen que ce soit (électronique, mécanique, photocopie, enregistrement ou similaire) sans l'autorisation préalable de CECOTEC INNOVACIONES, S.L.

## 10. DÉCLARATION DE CONFORMITÉ SIMPLIFIÉE



Par la présente, Cecotec Innovaciones déclare que ces téléviseurs, modèles 02623\_TV LED A3 series ALU30043, 02626\_TV LED A3 series ALU30043S, 02624\_TV LED A3 series ALU30075, 02627\_TV LED A3 series ALU30075S, 03620\_TV QLED V3+ series VQU30075+, 03625\_TV QLED V3+ series VQU30075+S, 03621\_TV QLED V3+ series VQU30085+, 03626\_TV

QLED V3+ series VQU30085+S, 03622\_TV QLED V3+ series VQU30098+ y 03627\_TV QLED V3+ series VQU30098+S, 02628\_TV QLED V2 series VQU20043, 03623\_TV QLED V2 series VQU20043S, 02629\_TV QLED V2 series VQU20075, 03624\_TV QLED V2 series VQU20075S sont conformes à la directive 2014/53/UE sur les équipements radioélectriques.

Le texte intégral de la déclaration de conformité de l'UE peut être consulté sur le site web suivant :

[www.cecotec.com](http://www.cecotec.com)

## 1. VOR DEM GEBRAUCH

- Dieses Gerät ist so verpackt, dass es während des Transports geschützt bleibt. Nehmen Sie das Gerät aus dem Karton und entfernen Sie das gesamte Verpackungsmaterial. Bewahren Sie die Verpackung an einem sicheren Ort auf, damit das Gerät nicht beschädigt wird, wenn Sie ihn später transportieren müssen. Wenn Sie die Originalverpackung entsorgen möchten, stellen Sie sicher, dass alle Artikel wiederverwerten.
- Prüfen Sie, ob die Lieferung vollständig und in gutem Zustand ist. Wenn die Lieferung fehlt oder nicht in gutem Zustand sind, kontaktieren Sie den technischen Kundendienst von Cecotec.

### Vollständiger Inhalt:

- Fernseher
- Fernbedienung
- Batterien AAA (x2)
- Bedienungsanleitung

### Hinweis:

Die Grafiken in diesem Handbuch sind schematische Darstellungen und stimmen möglicherweise nicht genau mit dem Produkt überein.

## 2. MONTAGE

### Montage der Beine

1. Stellen Sie das Fernsehgerät mit dem Bildschirm nach unten auf eine ebene Fläche. Verwenden Sie ein Tuch, um den Bildschirm zu schützen. Setzen Sie die 2 Teile der Bodenhalterung in die Aussparung an der Unterseite des Fernsehers.
2. Sichern Sie die 4 PCS-Schrauben unten und überprüfen Sie, ob jede Schraube fest angezogen ist. Abb. 1

**Hinweis:** Diese Halterung ist nicht drehbar. Versuchen Sie nicht, das Fernsehgerät zu drehen.

Die Abbildung ist nur ein schematisches Diagramm, bitte beziehen Sie sich auf das tatsächliche Produkt.

### Anschlüsse

### Achtung:

Vergewissern Sie sich vor dem Anschließen externer Geräte, dass das Fernsehgerät und die verschiedenen Geräte nicht mit Strom versorgt werden.

- Dieses Fernsehgerät bietet ein AV-Cluster für den bequemen Anschluss von Videorekordern, DVDs oder anderen Videogeräten. Beachten Sie auch die Bedienungsanleitung des anzuschließenden Geräts.
- Sie können die Eingangsanschlüsse auf der Rückseite des Fernsehgeräts wie in Abbildung 2 gezeigt verwenden.



Berühren Sie die ANTENNEN-, SATELLIT- und HDMI-Anschlüsse nicht und kommen Sie ihnen nicht zu nahe. Vermeiden Sie elektrostatische Entladungen, während sich das Fernsehgerät im USB- und LAN-Modus befindet, da das Fernsehgerät sonst nicht mehr funktioniert oder einen anormalen Zustand aufweist.

### Montage einer Halterung

- Wenden Sie sich an einen Techniker, um die Wandhalterung zu installieren. Der Hersteller haftet nicht für Sach- oder Personenschäden, die durch den Einbau durch den Kunden entstehen.
- Achten Sie darauf, dass die verwendeten Beschläge für Ihre Wand geeignet sind.
- Befestigen Sie Ihr Fernsehgerät nur an einer Ziegel- oder Betonwand.
- Achten Sie darauf, dass Kinder sich nicht an den Fernseher hängen oder versuchen, auf ihn zu klettern.
- Die VESA-Wandhalterung ist NICHT INBEGRIFFEN. Beachten Sie bei der Installation die mit der Wandhalterung gelieferten Anweisungen.
  - TV 43" > VESA 300\*300 mm
  - TV 75" > VESA 400\*300 mm
  - TV 85" > VESA 500\*200 mm
  - TV 98" > VESA 800\*400 mm
- Das 43/75/85-Zoll-Modell benötigt vier Schrauben, um die Wandhalterung an der Rückseite des Fernsehers zu befestigen. Abb. 3
  - TV 43" > Schrauben M8\*12
  - TV 75" > Schrauben M6\*16
  - TV 85" > Schrauben M8\*16
- Das 98-Zoll-Modell benötigt sechs Schrauben, um die Wandhalterung an der Rückseite des Fernsehers zu befestigen. Abb. 4
  - TV 98" > Schrauben M8\*16

Die Abbildung ist nur ein schematisches Diagramm, bitte beziehen Sie sich auf das tatsächliche Produkt.

### 3. BEDIENUNG

#### Erste Einstellung

- Schließen Sie den Strom und die Antenne an Ihr Fernsehgerät an, und schalten Sie das Gerät dann ein.
- Bei der ersten Inbetriebnahme erscheint der Willkommensbildschirm, der Sie durch den Einrichtungsprozess führt. Folgen Sie den Anweisungen auf dem Bildschirm, um Ihre bevorzugte Sprache auszuwählen, eine Verbindung zum Netz herzustellen, eine automatische Sendersuche durchzuführen usw.

#### Google - Ersteinstellung

Wenn Sie das Fernsehgerät zum ersten Mal einschalten, wird ein Assistent angezeigt, der Sie durch die folgenden Grundeinstellungen führt:

**Schritt 1:** Wählen Sie die gewünschte Menüsprache. Abb. 5

Hinweis: Englisch wird empfohlen. Die Abbildungen in dieser Veröffentlichung dienen nur als Referenz.

**Schritt 2:** (Nur in einigen Ländern) Wählen Sie aus, ob Sie ein Android-Gerät zum Einrichten des Fernsehers verwenden möchten. Abb. 6

**Hinweis:** Wenn Sie Ihr Android-Gerät nicht zum Einrichten des Fernsehers verwenden möchten, fahren Sie mit Schritt 3 fort. Wenn Sie Ihr Android-Gerät für die Einrichtung des Fernsehers verwenden möchten, aktivieren Sie die Bluetooth-Funktionen auf Ihrem Android-Telefon, suchen und öffnen Sie dann die Anwendung „Google“ auf Ihrem Telefon. Befolgen Sie die Anweisungen zur Konfiguration des Geräts.

**Schritt 3:** Wählen Sie aus, ob Sie Ihr Fernsehgerät mit dem WLAN-Netzwerk verbinden möchten oder nicht. Abb. 7

**Hinweis:** Wenn Sie das Fernsehgerät mit dem WI-FI-Netzwerk verbunden haben, prüft es, ob Aktualisierungen wie z. B. Google-Service-Updates usw. vorliegen. Wählen Sie dann aus, ob Sie sich bei Ihrem Google-Konto anmelden möchten.

**Schritt 4:** Melden Sie sich an, um neue Apps, Empfehlungen, Filme, Assistant und mehr von Google zu erhalten. Abb. 8

**Schritt 5:** Bitte lesen und akzeptieren Sie die Nutzungsbedingungen und Datenschutzbestimmungen von Google. Abb. 9

#### Fernsehen - Ersteinrichtung

- Die Ersteinrichtung besteht darin, alle notwendigen Einstellungen vorzunehmen, um alle empfangbaren analogen Kanäle zu suchen und zu speichern.
- Vergewissern Sie sich, dass das Fernsehgerät eingeschaltet ist, und führen Sie die folgenden Schritte aus.

**Hinweis:** Wenn der Sendersuchlauf nur einige wenige Sender findet, kann dies auf eine schlechte Übertragung zurückzuführen sein und ist daher nicht durch die Herstellergarantie abgedeckt. Cecotec kann nicht für mangelnde oder schlechte Werbung in einigen Bereichen verantwortlich gemacht werden.

- Wenn Sie das Gerät zum ersten Mal einschalten, wird der Ersteinrichtungsassistent geöffnet, der Sie durch den Einrichtungsprozess führt.

#### Schritt 1: Umwelt Abb. 10

- Drücken Sie  um Ihre Umgebung auszuwählen. Drücken Sie dann OK, um mit dem nächsten Schritt fortzufahren.
- Heimmodus (HOME): Sie können die Standardeinstellungen für Bild- und Ton Modi sehen.
- Shop-Modus (SHOP): Sie können verbesserte Bild- und Toneinstellungen genießen.

**Hinweis:** Die Bildmodus-Einstellung ist nicht zugänglich, wenn Sie den Speichermodus wählen.

#### Schritt 2: Wo sind Sie? Abb. 11

Drücken Sie  um Ihr Land/Ihre Region auszuwählen. Pulse OK para confirmar y pasar al siguiente paso.

#### Schritt 3: Bedingungen und Konditionen Fig. 12

Verwenden Sie  um die Allgemeinen Geschäftsbedingungen zu lesen, und drücken Sie dann OK, um zu bestätigen und zum nächsten Schritt zu gelangen.

#### Schritt 4: Einbau der Kanäle Abb. 13

- Verwenden Sie  um den Tuner-Modus auszuwählen: Antenne, Kabel:
- Typ: Digital, Analog und Alle, dann drücken Sie zur Bestätigung OK und gehen zum nächsten Schritt.

#### Schritt 5: Überprüfen Sie die Konfiguration Abb. 14

Wenn alle Einstellungen abgeschlossen sind, erscheint auf dem Bildschirm die Meldung [Bitte überprüfen Sie die Einstellungen]. Drücken Sie auf OK, um die Erstkonfiguration abzuschließen. Sie können auch zum vorherigen Schritt zurückgehen und mit der Schaltfläche  Änderungen vornehmen.

Die Einrichtung ist abgeschlossen, und das Fernsehgerät ist einsatzbereit.

**Hinweis:** Wenn die Abstimmung fehlgeschlagen ist, überprüfen Sie die RF-Kabelverbindung und folgen Sie den Anweisungen auf dem Bildschirm.

## Grundlegende Verwendung

### Das Fernsehgerät einschalten oder in den Standby-Modus schalten

Das Fernsehgerät ist eingeschaltet oder befindet sich im Standby-Modus. Sie kann nicht vollständig abgeschaltet werden. Wenn Sie das Fernsehgerät über einen längeren Zeitraum nicht benutzen, ziehen Sie den Stecker aus der Steckdose.



### So schalten Sie das Fernsehgerät ein

- Vergewissern Sie sich, dass der Netzstecker eingesteckt ist.
- Drücken Sie die (Power)-Taste  auf der Fernbedienung oder die Steuertaste auf der Rück-/Unterseite des Fernsehgeräts (je nach Modell). Die Betriebsanzeige erlischt.



### So versetzen Sie das Fernsehgerät in den Standby-Modus

Drücken Sie die Taste  (Power) auf der Fernbedienung oder die Steuertaste auf der Rückseite oder Unterseite des Fernsehgeräts einige Sekunden lang. Die Betriebsanzeige leuchtet rot (die Farbe kann je nach Modell variieren).

### Auswahl der Quelle

- Sobald die externen Systeme an Ihr Fernsehgerät angeschlossen sind, können Sie zwischen den verschiedenen Eingangsquellen umschalten.
- Drücken Sie die Uhrentaste  auf der Fernbedienung.
- Verwenden Sie dann die Tasten  oder  auf der Fernbedienung, um einen Eintrag zu markieren, und drücken Sie die OK-Taste auf der Fernbedienung, um ihn zu bestätigen.

### Einstellen der Lautstärke

- Drücken Sie die Tasten VOL+ oder VOL- auf der Fernbedienung, um die Lautstärke nach Ihren Wünschen einzustellen.
- Wenn Sie den Ton stummschalten möchten, drücken Sie die Taste  (Mute) auf der Fernbedienung. Drücken Sie  erneut, um diese Funktion zu deaktivieren.





### Programmauswahl

- Drücken Sie die Tasten P+ oder P- auf der Fernbedienung, um den Kanal zu wechseln.
- Sie können direkt zum gewünschten Fernsehprogramm wechseln, indem Sie die Tasten 1, 2, 3... auf der Fernbedienung drücken. Tasten auf der Fernbedienung.
- Um z.B. Kanal 12 zu wählen, drücken Sie die Taste 1 und dann die Taste 2.

### Anzeigen der Senderliste

Drücken Sie während der Wiedergabe eines Senders die Taste LIST, um die Liste der gespeicherten Sender anzuzeigen.

### Zugriff auf das HEIM-Menü Abb. 15

Nachdem Sie das Fernsehgerät mit dem Internet verbunden haben, drücken Sie die Taste  auf der Fernbedienung, um das HEIM-Menü (HOME) anzuzeigen und auf die Smart TV-Funktionen zuzugreifen. Drücken Sie die Tasten , ,  oder  um eine der verfügbaren Anwendungen auszuwählen, und drücken Sie zur Bestätigung die Taste OK.









### Zugang zum Zeitpunkt der Nutzung

- Über die Betriebsstunden können Sie feststellen, wie lange das Fernsehgerät seit dem ersten Einschalten in Betrieb war (eine Art Kilometerzähler für das Fernsehgerät).
1. Um die Nutzungszeit abzurufen, drücken Sie die Taste  auf der Fernbedienung.
  2. Wählen Sie das Menü System.
  3. Gehen Sie zu Verfügbarer Speicherplatz. Die Nutzungszeit wird dann auf dem Bildschirm angezeigt.

### Verwendung des Schnellzugriffsmenüs

**Hinweis:** Einige Funktionen sind bei bestimmten Quellen möglicherweise nicht verfügbar. Und bei einigen Modellen sind einige Optionen nicht verfügbar.

In diesem Abschnitt werden die Menüs und Einstellungen Ihres Fernsehgeräts erläutert. Jedes Menü ist detailliert beschrieben, damit Sie Ihr Fernsehgerät optimal nutzen können. Um auf das Menüsystem zuzugreifen:

- Drücken Sie  im TV-Modus auf der Fernbedienung, um die Schnellzugriffsliste anzuzeigen.
- Drücken Sie / auf, um die gewünschte Option auszuwählen, und drücken Sie dann auf OK, um das entsprechende Untermenü zu öffnen.
- Verwenden Sie im Untermenü die Tasten  /  und OK, um Einstellungen vorzunehmen, oder verwenden Sie die Tasten /, um eine Option auszuwählen, und verwenden Sie OK, um die Einstellungen gemäß der Bildschirmanzeige oder der Anleitung vorzunehmen.
- Drücken Sie , um zum vorherigen Menü zurückzukehren.

### Menü

**Bild:** Eingabe, um den Bildmodus oder die erweiterten Einstellungen anzupassen.

**Laut:** Wählen Sie diese Option, um die Toneinstellungen zu konfigurieren.

**Kanal:** Wählen Sie diese Option, um den Kanal einzustellen.

**System:** Wählen Sie diese Option, um die Einstellungen zu konfigurieren.

### Bild Abb. 16

- **Bildmodus:** Zur Auswahl der Modi Normal, Dynamisch, Kino, Sport, Spiel und Benutzerdefiniert.
- **Hintergrundbeleuchtung:** Wählen Sie die Stufe von 0-100.
- **ECO-Einstellung:** Zur Auswahl von Aus, Niedrig und Hoch.



- **Seitenverhältnis:** Zeigt den Bildschirm [Bildseitenverhältnis] an. Folgen Sie den Anweisungen in der Bedienungsanleitung, um den Modus auszuwählen. [4:3]/ [16:9] / Auto / Original.

#### Erweiterte Einstellung:

- Farbtemperatur: Zur Auswahl von Normal, Warm, Kühl.
- Dynamischer Kontrast: Zur Auswahl von Ein oder Aus.
- Modus HDMI PC/ AV: Auto/Video/PC
- Gescannter Umschlag: Zur Auswahl von Ein oder Aus
- Rauschunterdrückung: Zur Auswahl von Aus, Niedrig, Mittel, Hoch und Auto.
- Bild zurücksetzen: Um das Bild zurückzusetzen.
- Bewegungsschätzung und -kompensation (MEMC):
- Zur Auswahl von Aus, Niedrig, Mittel und Hoch.
- Reihe: Wählen Sie 2.2 oder 2.4.

#### Lautstärke Abb. 17

- **Ton-Modus:** Zur Auswahl der Modi Standard, Sprache, Musik, Stadion und Benutzer.
- **Surround-Modus:** Wählen Sie OFF/ Reiner Klang/Surround.
- **Dolby Atmos:** Wählen Sie Ein oder Aus.
- **Nacht-Modus:** Wählen Sie Ein oder Aus.
- **Nur Ton:** Wählen Sie es aus und der Fernsehbildschirm schaltet sich in 10 Sekunden aus.
- **Ausstiegsvorrichtung:** Zur Auswahl des TV-Lautsprechers, SPDIF/Optical und HDMI-ARC.
- **Digitaler Ausgang:** Wählen Sie die Option PCM/ByPass/Auto.

#### Erweiterte Einstellungen:

1. DAC-4 Erweiterter Dialog
2. Verbesserte Dialogebene DAC-4
3. Bilanz
4. Digitale Audio-Verzögerung (ms)
5. Digitale Audio-Lautstärke
6. e ARC
7. Zurücksetzen des Tons

#### Kanal Abb. 18

- **Kanalsuche:** Ermöglicht Ihnen die Suche nach allen verfügbaren analogen und digitalen Kanälen.

#### Konfiguration der digitalen Kanäle:

- Zum Auswählen der Option zum Anpassen der Untertitteleinstellungen, Videotext-Einstellungen, Audio-Einstellungen, CI Plus, LCN, Auto Service Update, Scan Update.

#### EPG:

- Drücken Sie OK/ ► um das Menü Programmführer aufzurufen.

#### Favoriten:

- Konfigurieren Sie die Liste der bevorzugten Kanäle.

- Kanal-Diagnose:
- Drücken Sie OK/ ► um Informationen über das aktuelle digitale Kanalsignal anzuzeigen, z. B. die Signalstärke, die Frequenz usw.
- Organisator des Kanals:
- Diese Option ermöglicht es Ihnen, die Kanäle zu organisieren.
- Hinweis: Diese Funktion ist nur im TV-Modus verfügbar.

#### System Abb. 19

##### HDMI CEC Einstellungen:

- **CEC Kontroll:** Zur Auswahl von Ein oder Aus.
- **Automatische Abschaltung des Geräts:** Zur Auswahl von Ein oder Aus.
- **Automatisches Einschalten des Fernsehgeräts:** Zur Auswahl von Ein oder Aus.
- **Liste der CEC-Geräte:** Schalten Sie die Geräte ein und wählen Sie [Aktivieren], um die HDMI-Gerätesteuerung zu aktivieren.
- **HDMI-SignalfORMAT:** Zur Auswahl von HDMI 1.4 / HDMI 2.1.
- **Abschalten-Timer:** Zur Auswahl von 15min, 30min, 45min, 60min, 90min, 120min oder aus.
- **Idle TV Aus:** So wählen Sie Nach 1 Stunde Inaktivität, Nach 2 Stunden Inaktivität, Nach 4 Stunden Inaktivität, Nach 24 Stunden Inaktivität oder Aus.
- **TV-Platzierung:** Zur Auswahl von Tisch- und Wandmontage.
- Umgebung: So wählen Sie Home und Shop.
- Shop-Modus (SHOP): So wählen Sie den E-Aufkleber aus.
- **Einstellungen:** Im Menü Einstellungen können Sie die Kanaleinstellungen nach Ihren Wünschen konfigurieren.
- **Blockierung:** Klicken Sie auf und sperren Sie den Fernseher.
- **Leistung:** Aktiviert oder deaktiviert die Funktionen Netzwerk Ein und Netzwerk Standby.
- **Speicherung der Aufnahmen:** Legen Sie das Speichermedium ein und zeichnen Sie die Speicherung auf.
- **Hinweis zum Datenschutz:** Geben Sie den Datenschutzhinweis ein.
- **OSS-Lizenz:** Der Inhalt der OSS-Lizenz.
- **Ausführungszeit:** Ausführungszeit.



#### Konfigurierte Kanäle

**Hinweis:** Einige Funktionen sind bei bestimmten Quellen möglicherweise nicht verfügbar. Und bei einigen Modellen sind einige Optionen nicht verfügbar.

1. Drücken Sie die Menütaste , und wählen Sie den Eingang des angeschlossenen Geräts.

Zum Beispiel: ANTENNE. Abb. 20



2. Drücken Sie die OK-Taste, um die Einstellung Kanäle aufzurufen.
3. Drücken Sie  auf, um die gewünschte Option auszuwählen, und drücken Sie dann auf OK, um das entsprechende Untermenü zu öffnen.

4. Verwenden Sie im Untermenü die Tasten  und OK, um Einstellungen vorzunehmen, oder verwenden Sie die Tasten , um eine Option auszuwählen, und verwenden Sie OK, um die Einstellungen gemäß der Bildschirmanzeige oder der Anleitung vorzunehmen.
5. Drücken Sie , um zum vorherigen Menü zurückzukehren.

#### ATV-Einstellung

- Wählen Sie  mit den Tasten das ATV aus und drücken Sie dann zur Eingabe OK.



Abb. 21

- **Analoge automatische Abstimmung:** Drücken Sie OK, um den automatischen Suchvorgang zu starten. Die Suche kann ein paar Minuten dauern.
- **Analoge manuelle Abstimmung:** Drücken Sie OK, um die Schnittstelle aufzurufen.
- Drücken Sie , um das Programm, das TV-System oder das Farbsystem einzustellen, dann drücken Sie , um die Frequenz auszuwählen und drücken Sie OK, um den Kanal zu suchen.
- **Teletext Einstellungen:** West-EUR, Ost-EUR, Russisch, Arabisch, Farsi, Hebräisch, Griechisch und Türkisch.

#### Einstellung des Kabels

- Verwenden Sie , um KABEL auszuwählen, und drücken Sie dann zum Aufrufen OK.



Abb. 22

- **Automatische Abstimmung:** Drücken Sie OK, um den automatischen Suchvorgang zu starten. Die Suche kann ein paar Minuten dauern.
- Drücken Sie  und wählen Sie YES, um die Suche zu beenden.
- **Manuelle Abstimmung:** Verwenden Sie , um die Kanalnummer und die Frequenz (KHz) auszuwählen und einzustellen, und wählen Sie dann START Scan, um den Kanal zu suchen.
- **LCN: Wählen Sie Ein oder Aus.**
- Automatische Aktualisierung des Dienstes: Wählen Sie Ein oder Aus.

#### Einstellung der Antenne

- Verwenden Sie , um ANTENNE auszuwählen, und drücken Sie dann zum Aufrufen OK.

Abb. 23

- **Automatische Abstimmung:** Drücken Sie OK, um den automatischen Suchvorgang zu starten. Die Suche kann ein paar Minuten dauern.
- Drücken Sie  und wählen Sie YES, um die Suche zu beenden.
- **Manuelle Abstimmung:** Verwenden Sie , um die Kanalnummer und die Frequenz (KHz) auszuwählen und einzustellen, und wählen Sie dann Start Scan, um den Kanal zu suchen.
- **LCN:** Wählen Sie Ein oder Aus.
- **Automatische Aktualisierung des Dienstes:** Wählen Sie Ein oder Aus.
- **Aktualisieren Sie die Abstimmung:** Wählen Sie Ein oder Aus.

#### Einstellung der Satelliten

- Wählen Sie  mit die Option SATELLITE und drücken Sie dann zur Bestätigung OK.

Abb. 24

- **Satellitenabstimmung:** Wählen Sie den Satelliten aus und suchen Sie den Kanal.
- **Automatische Dienstaktualisierung:** Wählen Sie Ein oder Aus.
- **LCN:** Wählen Sie Ein oder Aus.

Abb. 25









- Drücken Sie Scan, um die Einstellungen für den Sendersuchlauf aufzurufen, und wählen Sie das gewünschte Element aus.

Abb. 26

























- **Netzwerk:** Verwenden Sie die Netzwerk-ID, um nach Kanälen zu suchen.
- **Vorbestimmt:** Verwenden Sie den Standardtransponder, um nach Kanälen zu suchen.
- **Blindes Scannen:** Suche nach allen Frequenzen.

## 4. FERNBEDIENUNG

Abb. 27

- Vergewissern Sie sich, dass sich keine Hindernisse zwischen der Fernbedienung und dem Infrarotsensor befinden und dass kein Sonnenlicht oder andere Lichtquellen darauf reflektiert werden.
- KOPPELN DER BLUETOOTH\*-FERNBEDIENUNG MIT DEM FERNSEHGERÄT
- Die Bluetooth-Fernbedienung\*, die in erster Linie zur Steuerung des Fernsehers mit dem Google Voice Assistant verwendet wird, muss beim ersten Einschalten oder später mit dem Fernseher gekoppelt werden, indem Sie die folgenden Schritte ausführen:
  1. Klicken Sie , um zur Hauptseite zu gelangen.
  2. Drücken Sie  um auf „RC Pairing“ zuzugreifen.
  3. Folgen Sie der „Seite mit den Konfigurationstipps“, drücken Sie OK und  gleichzeitig.
  4. Auf dem Display wird „Pairing...“ angezeigt, wenn der Kopplungsvorgang läuft, und nach Abschluss wird „Success!“ angezeigt.
- HINWEIS: Wenn Sie mehr als 2 Minuten warten und das Pairing nicht möglich ist, wiederholen Sie bitte die obigen Schritte, um das Pairing erneut durchzuführen.
- Wenn Sie die Kopplung der Bluetooth-Fernbedienung aufheben möchten, gehen Sie wie folgt vor:
  1. Klicken Sie , um zur Hauptseite zu gelangen.
  2. Drücken Sie   zur Auswahl  und dann zur Bestätigung OK.
  3. Drücken Sie , um „Fernbedienungen und Zubehör“ auszuwählen, und wählen Sie dann den Namen der Bluetooth-Fernbedienung, um die nächsten Schritte aufzurufen.
  4. Drücken Sie auf Entkoppeln und wählen Sie dann die Taste OK.

**Funktionen der Fernbedienungstasten**

- Die meisten Funktionen Ihres Fernsehgeräts sind über die auf dem Bildschirm angezeigten Menüs verfügbar. Mit der mitgelieferten Fernbedienung können Sie durch die Menüs navigieren und alle allgemeinen Einstellungen vornehmen.
-  (Ein/Aus Taste) Schaltet das Fernsehgerät ein oder aus
-  So schalten Sie den Ton stumm und wieder ein
-  Wählen Sie die Nummer des digitalen Schlüssels
-  So öffnen Sie das Menü der Favoritenliste.
-  Rufen Sie das Schnellzugriffsmenü auf.
-  Zum Auswählen von Aufgaben oder Videotextseiten.
-  (Mikrofon) Klicken Sie, um mit dem Google Assistant auf dem Fernseher zu interagieren. (Nur verfügbar, wenn die Netzwerkverbindung normal ist).
-  So öffnen Sie Anwendungen, verschieben sie oder entfernen sie aus den Favoriten
-  Anzeigen des TV-Einrichtungsmenüs
-  Bestätigen Sie Ihre Auswahl.
-  (Aufwärts-, Abwärts-, Links- und Rechtstasten) Hebt die verschiedenen Punkte im Menüsystem hervor und dient zur Einstellung der Menüsteuerung.
-  Verlassen des Menüs und Rückkehr zum vorherigen Menü
-  Zur Startseite gehen
-  Klicken Sie hier, um das elektronische Programmheft einzusehen
-  Zunehmende oder abnehmende Lautstärke
-  So rufen Sie die Schnittstelle zur Quellenauswahl auf.
-  So rufen Sie die SMART-Funktionsschnittstelle auf.
-  Kanal auf/ab
-  Zur NETFLIX-Homepage gehen
-  Zur YouTube-Homepage gehen
-  Zur Prime Video-Homepage gehen
-  Zur Google Play-Homepage gehen
-  So wählen Sie Widgets aus
-  So wählen Sie Anwendungen aus

**Einlegen der Batterie**

- Öffnen Sie die Abdeckung auf der Rückseite der Fernbedienung. Legen Sie die Batterien in die Fernbedienung ein und achten Sie dabei auf die richtige Polarität „+“ und „-“. Setzen Sie die Schutzkappe wieder auf.
- Die Fernbedienungen werden mit zwei Batterien des Typs AAA LR03 1,5 V betrieben. Wir empfehlen, nur Alkalibatterien zu verwenden. Nehmen Sie die Batterien aus der Fernbedienung heraus, wenn Sie sie über einen längeren Zeitraum (mehr als einen Monat) nicht benutzen. Verbrauchte Batterien müssen sicher entsorgt werden. Entsorgen Sie sie in den speziell dafür vorgesehenen Sammelbehältern, um die Umwelt zu schützen.

**Orientierung**

- Richten Sie die Fernbedienung in einem Winkel von 30° auf den Infrarotsensor an der Vorderseite des Fernsehgeräts, damit sie die übertragenen Informationen empfangen kann.
- Die Fernbedienung hat eine Reichweite von 6 Metern.

**5. PROBLEMBEHEBUNG**

Bevor Sie sich an den Kundendienst wenden, führen Sie die folgenden grundlegenden Kontrollen durch.

Problem	Mögliche Ursache	Mögliche Lösungen
Es gibt keine Stromversorgung.	Der Stecker ist abgezogen.	Vergewissern Sie sich, dass das Netzkabel ordnungsgemäß in eine Steckdose eingesteckt ist.
	Die Steckdose ist vom Stromnetz getrennt.	Versuchen Sie, den Stecker an verschiedene Steckdosen anzuschließen, um dies zu überprüfen.
Es gibt weder Bild noch Ton.	Die Bildeinstellungen sind nicht korrekt eingestellt.	Überprüfen Sie die Helligkeits- und Kontrasteinstellungen des Bildes.
	Da ist kein Ton.	Stellen Sie sicher, dass der Stummschaltmodus nicht aktiviert ist.
Es gibt keine HD-DTT-Kanäle oder das Bild ist verzerrt.	Der Empfang digitaler terrestrischer Fernsehkanäle (DTT) ist nur in Gebieten möglich, die über eine entsprechende Versorgung verfügen. Prüft die Nähe eines Senders. Überprüfen Sie die Qualität und Stärke des Empfangssignals.	Prüfen Sie, ob das Antennenkabel richtig an das Fernsehgerät angeschlossen ist. Werkseinstellungen zurücksetzen. Lassen Sie Ihre Installation von einem Fachmann überprüfen.

Die Fernbedienung funktioniert nicht.	Es befinden sich keine Batterien in der Fernbedienung oder die Batterien sind leer.	Prüfen Sie, ob die Batterien richtig in die Fernbedienung eingelegt sind. Überprüfen Sie die Batterien. Wenn sie nicht funktionieren, ersetzen Sie sie.
USB-Wechselmedien können nicht gelesen werden.	Das Format wird nicht unterstützt.	Überprüfen Sie, ob die verwendeten Formate mit diesem Gerät kompatibel sind. Trennen Sie den Wechseldatenträger ab und schließen Sie ihn wieder an. Formatieren Sie das USB-Medium und versuchen Sie es erneut.
Die Registrierung ist noch nicht vollständig abgeschlossen.	Der Platz in der herausnehmbaren Halterung reicht nicht aus.	Überprüfen Sie den verfügbaren Speicherplatz auf der USB-Station.

**Stoppt während der Wiedergabe**

- Halten Sie einen Abstand von mindestens drei Metern zwischen dem Mikrowellenherd, Mobiltelefonen, mit Bluetooth\* ausgestatteten Geräten oder anderen Wi-Fi-fähigen Geräten ein.
- Versuchen Sie, den aktiven Kanal am WLAN-Router zu ändern.

**Internetverbindung nicht verfügbar / Audio- und Videofreigabe nicht möglich.**

- Wenn die MAC-Adresse (eine eindeutige Identifikationsnummer) Ihres Computers oder Modems gemäß den Standards gespeichert wurde, kann Ihr Fernsehgerät möglicherweise keine Verbindung zum Internet herstellen. In diesem Fall wird die MAC-Adresse jedes Mal authentifiziert, wenn Sie eine Verbindung mit dem Internet herstellen. Dies ist eine Vorsichtsmaßnahme gegen unbefugten Zugriff. Da Ihr Fernsehgerät eine eigene MAC-Adresse hat, kann Ihr Internet-Provider diese Adresse nicht validieren. Infolgedessen kann das Fernsehgerät keine Verbindung zum Internet herstellen. Wenden Sie sich an Ihren Internetdiensteanbieter, um zu erfahren, wie Sie ein anderes Gerät, z. B. Ihr Fernsehgerät, mit dem Internet verbinden können.
- Es ist auch möglich, dass die Internetverbindung aufgrund eines Firewall-Problems nicht verfügbar ist. Wenn Sie vermuten, dass dies die Ursache für Ihr Problem ist, wenden Sie sich bitte an Ihren Internet-Anbieter. Eine Firewall könnte das Verbindungs- und Erkennungsproblem bei der Verwendung des Fernsehers im Modus Audio/Video-Freigabe oder beim Browsen mit der Funktion Audio/Video-Freigabe erklären.

**Ungültiger Domänenname**

- Vergewissern Sie sich, dass Sie bereits mit einem autorisierten Benutzernamen/Passwort an Ihrem Computer angemeldet sind und dass Ihre Domäne aktiv ist, bevor Sie Dateien im Medienserverprogramm Ihres Computers freigeben.
- Wenn die Domäne nicht gültig ist, kann es zu Problemen beim Durchsuchen von Dateien im Modus Audio/Video-Freigabe kommen.

**6. TECHNISCHE SPEZIFIKATIONEN**

Produkt	TV LED A3 series ALU30043	TV LED A3 series ALU30043S	TV LED A3 series ALU30075	TV LED A3 series ALU30075S	TV QLED V3+ series VQU30075+
Produktreferenz	02623	02626	02624	02627	03620
QR					
Leistung	95 W	95 W	235 W	235 W	250 W
Spannung	180-240 V~	180-240 V~	180-240 V~	180-240 V~	180-240 V~
Frequenz	50/60 Hz	50/60 Hz	50/60 Hz	50/60 Hz	50/60 Hz
Nutzungsdauer	30.000 Stunden	30.000 Stunden	30.000 Stunden	30.000 Stunden	30.000 Stunden

Produkt	TV QLED V3+ series VQU30075+S	TV QLED V3+ series VQU30085+	TV QLED V3+ series VQU30085+S	TV QLED V3+ series VQU30098+	TV QLED V3+ series VQU30098+S
Produktreferenz	03625	03621	03626	03622	03627
QR					
Leistung	250 W	390 W	390 W	500 W	500 W
Spannung	180-240 V~	180-240 V~	180-240 V~	180-240 V~	180-240 V~
Frequenz	50/60 Hz	50/60 Hz	50/60 Hz	50/60 Hz	50/60 Hz

Nutzungsdauer	30.000 Stunden	30.000 Stunden	30.000 Stunden	30.000 Stunden	30.000 Stunden
Produkt	02628	03623	02629	03624	
Produktreferenz	TV QLED V2 series VQU20043	TV QLED V2 series VQU20043S	TV QLED V2 series VQU20075	TV QLED V2 series VQU20075S	
QR					
Leistung	95 W	95 W	250 W	250 W	
Spannung	180-240 V~	180-240 V~	180-240 V~	180-240 V~	
Frequenz	50/60 Hz	50/60 Hz	50/60 Hz	50/60 Hz	
Nutzungsdauer	30.000 Stunden	30.000 Stunden	30.000 Stunden	30.000 Stunden	

Die technischen Daten können ohne Vorankündigung geändert werden, um die Produktqualität zu verbessern.

Hergestellt in China | Entworfen in Spanien

## 7. RECYCLING VON ELEKTRO- UND ELEKTRONIKGERÄTEN



Dieses Symbol weist darauf hin, dass das Produkt und/oder die Batterie gemäß den geltenden Vorschriften getrennt vom Haushaltsabfall entsorgt werden muss. Wenn dieses Produkt das Ende seiner Nutzungsdauer erreicht hat, sollten Sie die Batterien/Akkus entfernen und es zu einer von den örtlichen Behörden bestimmten Sammelstelle bringen.

Die Verbraucher müssen sich mit Ihren örtlichen Behörden oder Einzelhändlern in Verbindung setzen, um Informationen über die ordnungsgemäße Entsorgung ihrer Altgeräte und/ oder ihre Akkus zu erhalten.

Die Einhaltung der oben genannten Leitlinien trägt zum Schutz der Umwelt bei.

## 8. GARANTIE UND KUNDENDIENST

Cecotec haftet gegenüber dem Benutzer oder Endverbraucher für jegliche Konformitätsmängel,

die zum Zeitpunkt der Lieferung des Produkts bestehen, gemäß den in den geltenden Vorschriften festgelegten Bedingungen und Fristen.

Es wird empfohlen, dass Reparaturen von qualifiziertem Personal durchgeführt werden.

Sollte unerwartet eine Störung auftreten oder haben Sie Fragen über Ihrem Produkt, können Sie sich mit dem Kundendienst in Verbindung setzen über die Telefonnummer: +34 963210728

## 9. COPYRIGHT

Die geistigen Eigentumsrechte an den Texten in dieser Bedienungsanleitung liegen bei CECOTEC INNOVACIONES, S.L. Alle Rechte vorbehalten. Der Inhalt dieser Veröffentlichung darf ohne vorherige Genehmigung von CECOTEC INNOVACIONES, S.L. weder ganz noch teilweise vervielfältigt, in einem Wiederherstellungssystem gespeichert, übertragen oder verbreitet werden (elektronisch, mechanisch, Fotokopie, Aufzeichnung oder ähnliches).

## 10. VEREINFACHTE KONFORMITÄTSERKLÄRUNG



Cecotec Innovaciones erklärt hiermit, dass die Fernseher mit Modell 02623\_TV LED A3 Serie ALU30043, 02626\_TV LED A3 Serie ALU30043S, 02624\_TV LED A3 Serie ALU30075, 02627\_TV LED A3 Serie ALU30075S, 03620\_TV QLED V3+ Serie VQU 30075 +, 03625\_TV QLED V3+ Serie VQU30075+S, 03621\_TV QLED V3+ Serie VQU30085+, 03626\_TV QLED V3+ Serie VQU30085+S, 03622\_TV QLED V3+ Serie VQU30098+ und 03627\_TV QLED V3+ Serie VQU30098+S, 02628 TV QLED V2 Serie VQU20 043, 03623 Q LED-Fernseher der V2-Serie VQU20043S, 02629 QLED-Fernseher der V2-Serie VQU20075, 03624 TV QLED V2 Serie VQU20075S sind konform mit der Funkanlagenrichtlinie 2014/53/EU.

Der vollständige Text der EU-Konformitätserklärung ist auf der folgenden Website zu finden:

[www.cecotec.es](http://www.cecotec.es)

## 1. PRIMA DELL'USO

- Questo apparecchio ha un imballaggio progettato per proteggerlo durante il trasporto. Estrarre l'apparecchio dalla scatola e rimuovere tutto il materiale presente nell'imballaggio. Conservare la scatola originale e gli altri elementi in un luogo sicuro per prevenire danni all'apparecchio in caso di necessità di trasportarlo in futuro. Se si desidera smaltire l'imballaggio originale, assicurarsi di riciclare tutti gli elementi in modo appropriato.
- Verificare che tutte le parti e componenti siano inclusi e in buono stato. Se uno di essi mancasse o non fosse in buone condizioni, contattare immediatamente il Servizio di Assistenza Tecnica ufficiale di Cecotec.

### Contenuto della scatola:

- Televisore
- Telecomando
- Pile AAA (x2)
- Il presente manuale di istruzioni

### Nota:

I grafici di questo manuale sono rappresentazioni schematiche e potrebbero non corrispondere esattamente all'apparecchio.

## 2. INSTALLAZIONE

### Montaggio del supporto

1. Posizionare il televisore su una superficie piana con lo schermo rivolto verso il basso. Proteggere lo schermo collocando un panno morbido tra lo schermo e la superficie di appoggio. Inserire le 2 parti del supporto nell'incavo alla base del televisore.
2. Serrare le 4 viti PCS sottostanti e verificare che ogni vite sia saldamente serrata. Fig. 1

**Nota:** Il supporto non è girevole. Non tentare di ruotare il televisore.

La figura è solo un diagramma schematico: fare riferimento al prodotto reale.

### Connessioni

### Avvertenza:

Prima di effettuare qualsiasi collegamento a dispositivi esterni, accertarsi che il televisore e i vari dispositivi siano scollegati dalla corrente.

- Questo televisore offre un gruppo AV per collegare comodamente videoregistratori, DVD o altre apparecchiature video. Consultare anche il manuale di istruzioni dell'apparecchiatura

da collegare.

- Effettuare il collegamento facendo uso degli ingressi sul retro del televisore, come illustrato nella figura 2.



Non toccare o avvicinarsi agli ingressi ANTENNA, SATELLITE e HDMI ed evitare scariche elettrostatiche quando il televisore è in modalità USB e LAN per evitarne la rottura o il malfunzionamento.

### Installazione del supporto

- Chiamare un tecnico per l'installazione del supporto a parete. Il produttore non è responsabile per danni a cose o persone derivanti dall'installazione da parte del cliente.
- Assicurarsi che la ferramenta utilizzata sia adatta alla propria parete.
- Fissare il televisore solo a una parete di mattoni o cemento.
- Assicurarsi che i bambini non si appendano al televisore o cerchino di arrampicarsi su di esso.
- Il supporto a parete VESA NON È INCLUSO. Fare riferimento alle istruzioni fornite con il supporto a parete durante l'installazione.
- TV 43" > VESA 300\*300 mm
- TV 75" > VESA 400\*300 mm
- TV 85" > VESA 500\*200 mm
- TV 98" > VESA 800\*400 mm
- Il modello da 43/75/85 pollici richiede quattro viti per fissare il supporto a parete al retro del televisore. Fig. 3
- TV 43" > viti M8\*12
- TV 75" > viti M6\*16
- TV 85" > viti M8\*16
- Il modello da 98 pollici richiede sei viti per fissare il supporto a parete al retro del televisore. Fig. 4
- TV 98" > viti M8\*16

Le figure sono un diagramma schematico: fare riferimento al prodotto reale.

## 3. FUNZIONAMENTO

### Prima configurazione

- Collegare l'alimentazione e l'antenna al televisore, quindi accenderlo.
- Al primo avvio, viene mostrata la schermata di benvenuto per poi guidare l'utente attraverso il processo iniziale di configurazione. Seguire le istruzioni sullo schermo per selezionare la lingua preferita, connettersi alla rete, eseguire una ricerca automatica dei

canali, ecc.

### Google: prima configurazione

Alla prima accensione del televisore, apparirà una procedura guidata di configurazione iniziale:

**Passaggio 1:** selezionare la lingua di menu desiderata. Fig. 5

Nota: si consiglia di selezionare l'inglese. Le illustrazioni contenute in questo manuale sono solo a titolo di riferimento.

**Passaggio 2 (se del caso):** selezionare se si desidera utilizzare un dispositivo Android per effettuare la configurazione del televisore. Fig. 6

**Nota:** se non si desidera utilizzare il dispositivo Android per effettuare la configurazione del televisore, passare al punto 3. Se si desidera utilizzare un dispositivo Android per configurare il televisore, attivare la funzione Bluetooth sul dispositivo Android, quindi cercare e aprire l'app "Google". Seguire le istruzioni per configurare il dispositivo.

**Passaggio 3:** selezionare se si desidera collegare il televisore alla rete WLAN. Fig. 7

**Nota:** se il televisore è collegato alla rete Wi-Fi, controllerà la disponibilità di nuovi aggiornamenti come quelli del servizio Google, ecc. Selezionare quindi se si desidera accedere al proprio account Google.

**Passaggio 4:** accedere per ottenere nuove app, consigli, film, l'assistente dedicato e molto altro da Google. Fig. 8

**Passaggio 5:** leggere e accettare i termini di servizio e l'informativa sulla privacy di Google. Fig. 9



### Televisore: prima configurazione

- La prima configurazione consiste nel selezionare tutte le impostazioni necessarie per poter cercare e salvare tutti i canali analogici ricevibili.
- Assicurarsi che il televisore sia acceso e seguire la procedura di cui sotto.

**Nota:** se la ricerca dei canali non include tutti i canali disponibili, ciò potrebbe essere dovuto a una cattiva trasmissione e non è quindi coperto dalla garanzia del produttore. Cecotec non si fa responsabile per la mancanza di trasmissione o per la scarsa trasmissione in alcune aree.

- La prima volta che si accende l'apparecchio, verrà avviata la procedura guidata di configurazione iniziale per guidare l'utente attraverso il processo di configurazione.

**Passaggio 1: ambiente.** Fig. 10

- Premere   per selezionare l'ambiente. Premere quindi OK per avanzare al passaggio

successivo.



- Modalità Home: si possono vedere le impostazioni standard per le modalità di immagine e audio.
- Modalità Negozio (SHOP): è possibile usufruire di impostazioni migliorate per le modalità di immagine e audio.

**Nota:** la configurazione delle modalità di immagine non è accessibile quando si seleziona la modalità Negozio.



**Passaggio 2: località.** Fig. 11

Premere   per selezionare il paese/ regione. Premere quindi OK per confermare e avanzare al passaggio successivo.

**Passaggio 3: termini e condizioni.** Fig. 12

Premere   per leggere i Termini e condizioni, quindi premere OK per confermare e avanzare al passaggio successivo.

**Passaggio 4: configurazione dei canali.** Fig. 13

- Premere   per selezionare la modalità Sintonizzazione: Antenna, Cavo:
- Tipo: Digitale, Analogico e Tutti, quindi premere OK per confermare e avanzare al passaggio successivo.

**Passaggio 5: controllo di configurazione.** Fig. 14

Una volta terminata la configurazione, sullo schermo apparirà l'interfaccia [Controllare le impostazioni]: premere OK per terminare la configurazione iniziale. È anche possibile tornare al passo precedente e apportare modifiche con il tasto .

La configurazione sarà quindi completa e il televisore sarà pronto all'uso.

**Nota:** se la sintonizzazione non è riuscita, controllare il collegamento del cavo RF e seguire le istruzioni a schermo.

### Uso basico del televisore

#### Accensione o passaggio a Standby

Il televisore è acceso o in modalità Standby. Non può essere spento completamente. Se non si intende utilizzare il televisore per un lungo periodo di tempo, scollegarlo dalla presa di corrente.

#### Accensione del televisore



- Assicurarsi che la spina di alimentazione sia inserita.
- Premere il tasto  (alimentazione) del telecomando o il tasto sul retro o sul fondo del

televisore (a seconda del modello). L'indicatore di accensione si spegnerà.



### Passaggio alla modalità Standby

Premere il tasto  (alimentazione) del telecomando o il tasto sul retro o sul fondo del televisore per alcuni secondi: la spia di alimentazione si illuminerà di rosso (il colore può variare a seconda del modello).

### Selezione della sorgente

- Una volta collegati i sistemi esterni al televisore, è possibile passare da una sorgente di ingresso all'altra.
- Premere il tasto  del telecomando.
- Premere quindi i tasti  o  del telecomando per evidenziare una voce e premere il tasto OK del telecomando per confermarla.

### Regolazione del volume

- Premere i tasti VOL+ o VOL- del telecomando per regolare il volume come desiderato.
- Se si desidera disattivare l'audio, premere il tasto  (muto) del telecomando. Premere nuovamente  per annullare questa funzione.





### Selezione dei canali

- Premere i tasti P+ o P- del telecomando per cambiare canale.
- È possibile passare direttamente al canale TV desiderato premendo i tasti 1, 2, 3... del telecomando.
- Ad esempio, per selezionare il canale 12, premere il tasto 1 seguito dal tasto 2.

### Visualizzazione della lista di canali

Mentre si guarda un canale, premere il tasto LIST per visualizzare l'elenco dei canali memorizzati.

### Accesso al menu Home. Fig. 15

Dopo aver collegato il televisore a Internet, premere il tasto  del telecomando per visualizzare il menu Home e accedere alle funzioni Smart TV. Premere i tasti , ,  o  per selezionare una delle app disponibili, quindi premere il tasto OK per confermare.









### Accesso al tempo di utilizzo

- Le ore di utilizzo consentono di conoscere il tempo di utilizzo del televisore dalla prima accensione (una sorta di contachilometri integrato).
1. Per accedere al tempo di utilizzo, premere il tasto  del telecomando.
  2. Selezionare il menu Sistema.
  3. Andare su Spazio disponibile. Il tempo di utilizzo verrà quindi mostrato sullo schermo.

### Uso del menu di accesso rapido

**Nota:** alcune funzioni potrebbero non essere disponibili per determinate sorgenti e modelli.

Questa sezione è dedicata ai menu e alle impostazioni del televisore. Ogni menu viene spiegato nel dettaglio per un uso efficace e intuitivo del televisore. Per accedere ai menu:

- In modalità TV, premere il tasto  del telecomando per visualizzare il menu di accesso rapido.
- Premere  /  per selezionare l'opzione desiderata, quindi premere OK per aprire il sottomenu corrispondente.
- Nel sottomenu, usare i tasti  /  e OK per effettuare le impostazioni, oppure usare  /  per selezionare una voce, premere OK per accedervi e aggiustare il valore corrispondente a seconda di ciò che si visualizza su schermo o seguendo al guida.
- Premere  per tornare al menu precedente.

### Menu

**Immagine:** accedere al menu Immagine per regolare le impostazioni standard e avanzate di immagine.

**Audio:** accedere al menu Audio per regolare le impostazioni di audio.

**Canale:** accedere al menu Canale per regolare le impostazioni di canale.

**Sistema:** accedere al menu Sistema per regolare le impostazioni di sistema.

### Immagine. Fig. 16

- **Modalità di immagine:** selezionare tra le modalità di immagine disponibili: Normale, Dinamica, Cinema, Sport, Gaming e Personalizzata.
- **Retroilluminazione:** regolare la retroilluminazione da 0-100.
- **Impostazione ECO:** scegliere tra Spento, Basso e Alto.
- **Proporzione:** mostra la schermata [Proporzione]. selezionare la proporzione adeguata: [4:3] / [16:9] / Auto / Originale.

### Impostazioni avanzate:

- Temperatura di colore: Normale, Caldo, Freddo.
- Contrasto dinamico: acceso o spento.
- Modalità HDMI PC/ AV: Video/PC/Auto.
- Sovrascansione: acceso o spento
- Riduzione del rumore: scegliere tra Spento, Basso, Medio, Alto e Auto.
- Ripristino immagine: ristabilisce l'immagine.
- Stima e compensazione del movimento (MEMC):
- scegliere tra Spento, Basso, Medio e Alto.
- Gamma: 2.2 o 2.4.



**Audio.** Fig. 17

- **Modalità di audio:** selezionare tra le modalità di audio disponibili: Standard, Voce, Musica, Stadio e Utente.
- **Modalità surround:** Spento/ Suono puro/Surround.
- **Dolby Atmos:** acceso o spento.
- **Modalità Notte:** acceso o spento.
- **Immagine spenta:** selezionando questa modalità, lo schermo del televisore si spegnerà dopo 10 secondi.
- **Dispositivo di uscita:** selezionare l'altoparlante del televisore, SPDIF/Ottico e HDMI-ARC.
- **Uscita digitale:** PCM/ByPass/Auto.

**Impostazioni avanzate:**

1. Dialogo potenziato DAC-4.
2. Livello di dialogo migliorato DAC-4.
3. Equilibrato
4. Ritardo audio digitale (ms)
5. Volume audio digitale
6. e ARC
7. Ripristino Audio

**Canali.** Fig. 18

- **Ricerca dei canali:** consente di cercare tutti i canali analogici e digitali disponibili.

**Configurazione dei canali digitali:**

- per selezionare l'opzione di regolazione delle impostazioni dei sottotitoli, televideo, audio, CI Plus, LCN, aggiornamento automatico del servizio e dell'aggiornamento di ricerca.

**EPG:**

- Premere OK/ ► per accedere al menu della Guida ai canali.

**Preferiti:**

- per configurare l'elenco dei canali preferiti.
- Diagnostica del canale:
- premere OK/ ► per visualizzare le informazioni di segnale del canale digitale corrente, come l'intensità del segnale, la frequenza, ecc.
- Organizzatore di canali:
- questa opzione consente di organizzare i canali.
- Nota: questa funzione è disponibile solo in modalità TV.

**Sistema.** Fig. 19**Impostazioni HDMI CEC:**

- **Controllo CEC:** acceso o spento.
- **Autospegnimento dell'apparecchio:** acceso o spento.
- **Autoaccensione dell'apparecchio:** acceso o spento.
- **Elenco di dispositivi CEC:** accendere i dispositivi e selezionare [Abilita] per abilitare il

controllo dei dispositivi HDMI.

- **Formato segnale HDMI:** HDMI 1.4 / HDMI 2.1.
- **Timer di spegnimento:** 15 min, 30 min, 45 min, 60 min, 90 min, 120 min o spento.
- **Autospegnimento per inattività:** per selezionare Dopo 1 ora di inattività, Dopo 2 ore di inattività, Dopo 4 ore di inattività, Dopo 24 ore di inattività o Spento.
- **Posizionamento TV:** per selezionare tra Tavolo e Montaggio a muro.
- Ambiente: per selezionare tra Casa e Negozio.
- Modalità Negozio (SHOP): per selezionare E-Sticker.
- **Impostazioni:**
- **Blocco:** scegliere questa opzione per bloccare il televisore.
- **Potenza:** selezionare per abilitare o disabilitare le funzioni Attiva rete e Rete in Standby.
- **Archiviazione delle registrazioni:** inserire il dispositivo di archiviazione e avviare la registrazione.
- **Informativa sulla privacy:** selezionare per visualizzare l'informativa sulla privacy.
- **Licenza OSS:** contenuto della licenza OSS.
- **Tempo di esecuzione:** tempo di esecuzione.





**Canali configurati:**

Il menu Impostazioni consente di configurare le impostazioni di canale in base alle proprie preferenze.

**Nota:** alcune funzioni potrebbero non essere disponibili per determinate sorgenti e modelli.

1. Premere  e selezionare l'ingresso dell'apparecchio collegato.



Esempio: ANTENNA: Fig. 20

2. Premere il tasto OK per accedere alla configurazione dei canali.
3. Premere  per selezionare l'opzione desiderata, quindi premere OK per aprire il sottomenu corrispondente.
4. Nel sottomenu, usare i tasti  e OK per effettuare le impostazioni, oppure usare  per selezionare una voce, premere OK per accedervi e aggiustare il valore corrispondente a seconda di ciò che si visualizza su schermo o seguendo al guida.
5. Premere  per tornare al menu precedente.

**Configurazione ATV**

- Premere  per selezionare l'ATV, quindi premere OK per accedervi.

Fig. 21);



- **Sintonizzazione analogica automatica:** premere OK per avviare il processo di ricerca automatica. La ricerca potrebbe richiedere alcuni minuti.
- **Sintonizzazione analogica manuale:** premere OK per accedere all'interfaccia corrispondente.
- Premere  per impostare il canale, il sistema TV o il sistema di colore, quindi premere  per selezionare la frequenza e premere OK per cercare il canale.

- **Configurazione televideo:** EUR occidentale, EUR orientale, russo, arabo, farsi, ebraico, greco e turco.

#### Regolazione cavo

- Premere  per selezionare CABLE (CAVO), quindi premere OK per accedervi.

Fig. 22

- **Sintonizzazione automatica:** premere OK per avviare il processo di ricerca automatica. La ricerca potrebbe richiedere alcuni minuti.
- Premere  e selezionare YES per uscire dalla ricerca.
- **Sintonizzazione manuale:** Premere  per selezionare e impostare il numero di canale e la frequenza (KHz), quindi selezionare "Start Scan" per eseguire la ricerca del canale.
- **LCN: acceso o spento.**
- Aggiornamento automatico del servizio: acceso o spento.

#### Impostazioni antenna



- Premere  per selezionare ANTENA (ANTENNA), quindi premere OK per accedervi.

Fig. 23

- **Sintonizzazione automatica:** premere OK per avviare il processo di ricerca automatica. La ricerca potrebbe richiedere alcuni minuti.
- Premere  e selezionare YES per uscire dalla ricerca.
- **Sintonizzazione manuale:** Premere  per selezionare e impostare il numero di canale e la frequenza (KHz), quindi selezionare "Start Scan" per eseguire la ricerca del canale.
- **LCN:** acceso o spento.
- **Aggiornamento automatico del servizio:** acceso o spento.
- **Aggiornamento della sintonizzazione:** acceso o spento.

#### Impostazioni satellite

- Premere  per selezionare SATELLITE, quindi premere OK per accedervi.

Fig. 24

- **Sintonizzazione satellitare:** selezionare il satellite e cercare il canale.
- **Aggiornamento automatico del servizio:** selezionare Acceso o Spento.
- **LCN:** acceso o spento.

Fig. 25







- Premere Scan per accedere alle impostazioni di ricerca dei canali e selezionare la voce desiderata.

Fig. 26











- **Rete:** utilizza l'ID di rete per cercare i canali.
- **Impostazione predefinita:** ricerca predefinita dei canali.
- **Ricerca alla cieca:** ricerca di tutte le frequenze.







## 4. TELECOMANDO

Fig. 27

- Assicurarsi che non vi siano ostacoli tra il telecomando e il sensore a infrarossi e che la luce del sole o di altre fonti luminose non si rifletta su di essi.
- ASSOCIAZIONE DEL TELECOMANDO BLUETOOTH\* CON IL TELEVISORE
- Il telecomando Bluetooth\*, utilizzato principalmente per navigare i menu e i canali del televisore utilizzando l'assistente vocale di Google, deve essere associato al televisore alla prima o dopo l'accensione seguendo la procedura riportata di seguito:
  1. Premere  per andare alla pagina principale.
  2. Premere  per accedere a "Associazione RC".
  3. Seguire i suggerimenti di configurazione, quindi premere OK e  contemporaneamente.
  4. Lo schermo mostrerà "Pairing..." mentre l'associazione è in corso; al termine, lo schermo mostrerà "Success!".
- AVVISO: se passati 2 minuti l'associazione non è riuscita, ripetere i passaggi sopra descritti e riprovare.
- Se si desidera dissociare il telecomando Bluetooth, procedere come segue:
  1. Premere  per andare alla pagina principale.
  2. Premere  </> per selezionare , quindi premere OK per accedere.
  3. Premere  per selezionare "Telecomandi e accessori", quindi scegliere il nome del telecomando Bluetooth per avanzare al passaggio successivo.
  4. Selezionare Disassocia, quindi premere il tasto OK.

#### Funzioni dei tasti del telecomando

- La maggior parte delle funzioni del televisore sono selezionabili e regolabili attraverso i menu che appaiono sullo schermo. Il telecomando fornito con l'apparecchio consente di navigare tra i menu e di configurare tutte le impostazioni generali.
  -  Tasto di alimentazione: accende e spegne il televisore.
  -  Disattiva e attiva l'audio.
  -  Premere individualmente o in combinazione per vedere un canale specifico.
  -  Apre il menu dall'elenco di canali preferiti.
  -  Apre il menu di accesso rapido.
  -  Premere questo tasto per selezionare attività o pagine Televideo.
  -  Microfono: premere questo tasto per interagire con l'assistente virtuale di Google integrato (disponibile solo quando la connessione di rete è normale).
  -  Premere questo tasto per aprire app, spostarle o rimuoverle dai preferiti.
  -  Apre il menu di configurazione del televisore.
  -  Conferma.
  -  Tasti direzionali su, giù, sinistra e destra: premerli per evidenziare le varie voci dei menu del sistema e regolare i diversi valori di configurazione.

- ← Premere questo tasto per tornare al menu precedente.
- 🏠 Premere questo tasto per andare alla pagina iniziale.
- 📄 Premere qui per visualizzare la guida elettronica di canali.
- +/- Aumenta o diminuisce il volume.
- 📺 Apre l'interfaccia di selezione sorgente.
- 📶 Apre l'interfaccia della funzione SMART.
- ↔ Premere per passare al canale successivo o tornare a quello precedente.
-  NETFLIX Apre la pagina principale di NETFLIX.
-  YouTube Apre la pagina principale di YouTube.
-  prime video Apre la pagina principale di Prime Video.
-  Google Play Apre la pagina principale di Google Play.
-  Widget Premere questo tasto per selezionare tra i vari Widget.
-  APPS Premere questo tasto per selezionare tra le varie app.

### Inserimento delle pile

- Aprire il coperchio sul retro del telecomando. Inserire correttamente le pile nel telecomando, rispettando la polarità: "+" e "-". Rimettere il coperchio.
- Il telecomando è alimentato da due pile AAA LR03 da 1,5 V. Si consiglia di utilizzare solo pile alcaline. Rimuovere le pile dal telecomando se non lo si userà per un periodo prolungato di tempo (più di un mese). Le pile usate devono essere smaltite in modo sicuro. Smaltirle in appositi contenitori di raccolta per proteggere l'ambiente.

### Puntamento del telecomando

- Puntare il telecomando verso il sensore a infrarossi sulla parte anteriore del televisore con un'angolazione di 30° per una corretta trasmissione del segnale.
- Il telecomando ha una portata di 6 metri.

## 5. RISOLUZIONE DEI PROBLEMI

Prima di contattare il servizio di assistenza, realizzare i controlli di base sottoportati.

Problema	Possibili cause	Possibili soluzioni
Non c'è corrente.	La spina è scollegata.	Assicurarsi che il cavo di alimentazione sia collegato correttamente alla presa di corrente.
	La presa di corrente è scollegata dalla rete elettrica.	Provare a collegare la spina a prese diverse per verificare.

Non c'è immagine né suono.	Impostazioni di immagine inadeguate.	Controllare le impostazioni di luminosità e contrasto dell'immagine.
	Non c'è audio.	Verificare che l'audio non sia disattivo.
Non ci sono canali DTT HD o l'immagine è distorta.	La ricezione dei canali TV digitale terrestre (TDT) è possibile solo in aree con copertura. Controllare la vicinanza di un trasmettitore. Controllare la qualità e l'intensità del segnale di ricezione.	Verificare che il cavo dell'antenna sia collegato correttamente al televisore. Ripristinare le impostazioni di fabbrica. Dirigersi a un professionista per il controllo dell'installazione.
Il telecomando non funziona.	Il telecomando è privo di pile o le pile sono esaurite.	Verificare che le pile siano inserite correttamente nel telecomando. Controllare le pile. Se non funzionano, sostituirle.
Il televisore non legge il supporto rimovibile USB.	Il formato non è supportato.	Verificare che i formati utilizzati siano compatibili con l'apparecchio. Scollegare e ricollegare il dispositivo estraibile. Formattare il dispositivo USB e riprovare.
La registrazione non è stata completata.	Spazio insufficiente nel supporto rimovibile.	Controllare lo spazio disponibile nel supporto USB.

### Interruzione durante la riproduzione

- Mantenere una distanza di almeno tre metri tra il forno a microonde, i telefoni cellulari, i dispositivi dotati di Bluetooth\* o qualsiasi altro dispositivo compatibile con Wi-Fi.
- Provare a cambiare il canale attivo del router WLAN.

### Connessione a Internet non disponibile / Condivisione di audio e video infattibile.





- Se l'indirizzo MAC (un numero di identificazione unico) del computer o del modem è stato memorizzato secondo gli standard, il televisore potrebbe non connettersi a Internet. In questo caso, l'indirizzo MAC verrà autenticato ogni volta che ci si collega a Internet. Si tratta di una misura precauzionale contro l'accesso non autorizzato. Poiché il televisore ha un indirizzo MAC unico, il provider Internet non può convalidarlo. Di conseguenza, il televisore non può collegarsi a Internet. Per informazioni su come collegare a Internet un altro dispositivo, ad esempio il televisore, rivolgersi al proprio provider di servizi Internet.
- È anche possibile che la connessione a Internet non sia disponibile a causa di un problema di

firewall. Se si sospetta che sia questa la causa del problema, contattare il proprio provider di servizi Internet. Un firewall potrebbe spiegare il problema di connettività e rilevamento quando si utilizza il televisore in modalità di condivisione audio/video o quando si naviga utilizzando la funzione di condivisione audio/video.

#### Nome di dominio non valido



- Assicurarsi di aver già effettuato l'accesso al proprio computer con un nome utente/ password autorizzato e assicurarsi che il proprio dominio sia attivo prima di condividere qualsiasi file sul programma media server del proprio computer.
- Se il dominio non è valido, potrebbero verificarsi problemi nella navigazione dei file in modalità di condivisione audio/video.

## 6. SPECIFICHE TECNICHE

Prodotto	TV LED A3 series ALU30043	TV LED A3 series ALU30043S	TV LED A3 series ALU30075	TV LED A3 series ALU30075S	TV QLED V3+ series VQU30075+
Codice del prodotto	02623	02626	02624	02627	03620
QR					
Potenza	95 W	95 W	235 W	235 W	250 W
Tensione	180-240 V~	180-240 V~	180-240 V~	180-240 V~	180-240 V~
Frequenza	50/60 Hz	50/60 Hz	50/60 Hz	50/60 Hz	50/60 Hz
Vita utile	30.000 ore	30.000 ore	30.000 ore	30.000 ore	30.000 ore

Prodotto	TV QLED V3+ series VQU30075+S	TV QLED V3+ series VQU30085+	TV QLED V3+ series VQU30085+S	TV QLED V3+ series VQU30098+	TV QLED V3+ series VQU30098+S
Codice del prodotto	03625	03621	03626	03622	03627

QR					
Potenza	250 W	390 W	390 W	500 W	500 W
Tensione	180-240 V~	180-240 V~	180-240 V~	180-240 V~	180-240 V~
Frequenza	50/60 Hz	50/60 Hz	50/60 Hz	50/60 Hz	50/60 Hz
Vita utile	30.000 ore	30.000 ore	30.000 ore	30.000 ore	30.000 ore

Prodotto	02628	03623	02629	03624
Codice del prodotto	TV QLED V2 series VQU20043	TV QLED V2 series VQU20043S	TV QLED V2 series VQU20075	TV QLED V2 series VQU20075S
QR				
Potenza	95 W	95 W	250 W	250 W
Tensione	180-240 V~	180-240 V~	180-240 V~	180-240 V~
Frequenza	50/60 Hz	50/60 Hz	50/60 Hz	50/60 Hz
Vita utile	30.000 ore	30.000 ore	30.000 ore	30.000 ore

Le specifiche tecniche possono cambiare senza previo avviso per migliorare la qualità dell'apparecchio.

Fabbricato in China | Progettato in Spagna

## 7. RICICLAGGIO DI APPARECCHIATURE ELETTRICHE ED ELETTRONICHE



Questo simbolo indica che, in conformità con le normative vigenti, il prodotto e/o la batteria devono essere smaltiti separatamente dai rifiuti domestici. Quando questo prodotto raggiunge la fine della sua vita utile, è necessario rimuovere le pile/batterie/accumulatori e portarlo in un punto di raccolta designato dalle autorità locali.

Per ottenere informazioni dettagliate sulla forma più adeguata per gettare gli elettrodomestici

e/o le corrispondenti batterie, il consumatore dovrà contattare le autorità locali. Il rispetto delle linee guida di cui sopra aiuterà a proteggere l'ambiente.

## 8. GARANZIA E SUPPORTO TECNICO

Cecotec sarà responsabile nei confronti dell'utente finale o del consumatore per difetti di conformità esistente al momento della consegna del prodotto nei termini, condizioni e scadenze stabilite dalla normativa vigente.

Si raccomanda che le riparazioni siano effettuate da personale qualificato.

Se si riscontra un problema con l'apparecchio o in caso di dubbi, si prega di contattare il Servizio di Assistenza Tecnica ufficiale di Cecotec al numero +34 96 321 07 28.

## 9. COPYRIGHT

I diritti di proprietà intellettuale dei testi di questo manuale appartengono a CECOTEC INNOVACIONES, S.L. Tutti i diritti riservati. Il contenuto di questa pubblicazione non può essere, in tutto o in parte, riapparecchio, archiviato in un sistema di recupero, trasmesso o distribuito con qualsiasi mezzo (elettronico, meccanico, fotocopia, registrazione o simile) senza la previa autorizzazione di CECOTEC INNOVACIONES, S.L.

## 10. DICHIARAZIONE DI CONFORMITÀ SEMPLIFICATA



Cecotec Innovaciones dichiara che i televisori, modelli 02623\_TV LED A3 series ALU30043, 02626\_TV LED A3 series ALU30043S, 02624\_TV LED A3 series ALU30075, 02627\_TV LED A3 series ALU30075S, 03620\_TV QLED V3+ series VQU30075+, 03625\_TV QLED V3+ series VQU30075+S, 03621\_TV QLED V3+ series VQU30085+, 03626\_TV QLED V3+ series VQU30085+S, 03622\_TV QLED V3+ series VQU30098+ e 03627\_TV QLED V3+ series VQU30098+S, 02628 TV QLED V2 series VQU20043, 03623 TV QLED V2 series VQU20043S, 02629 TV QLED V2 series VQU20075, 03624 TV QLED V2 series VQU20075S sono conformi alla Direttiva sulle apparecchiature radio 2014/53/UE.

Il testo completo della dichiarazione di conformità UE è disponibile nel seguente sito web:

[www.cecotec.com](http://www.cecotec.com)

## 1. ANTES DE USAR

- Este aparelho é acondicionado em embalagens concebidas para o proteger durante o transporte. Retire o aparelho da sua caixa e remova todo o material de embalagem. Pode manter a caixa original e outras embalagens num local seguro para evitar danos no aparelho, caso necessite de o transportar no futuro. Se desejar descartar a embalagem original, certifique-se de reciclar todos os itens corretamente.
- Certifique-se de que todas as peças e componentes estejam incluídos e em bom estado. Se algum deles faltar ou não estiver em boas condições, contactar imediatamente o Serviço de Assistência Técnica da Cecotec.

### Conteúdo da caixa:

- TV
- Controlo remoto
- Pilhas AAA (x2)
- Este manual de instruções

### Nota:

Os gráficos deste manual são representações esquemáticas e podem não corresponder exatamente ao aparelho.

## 2. INSTALAÇÃO

### Montagem dos pés

1. Coloque a TV com o ecrã virado para baixo sobre uma superfície plana. Utilize um pano para proteger o ecrã. Coloque as 2 peças do suporte de base na reentrância na parte inferior da TV.
2. Fixe os 4 parafusos PCS abaixo e verifique se cada parafuso está bem apertado. Fig. 1

**Nota:** Este suporte não é rotativo. Não tente rodar a TV.

A figura é apenas um diagrama esquemático, consulte o produto real.

### Conexões

### Aviso:

Antes de efetuar quaisquer ligações a dispositivos externos, certifique-se de que a TV e os vários dispositivos não estão a receber energia.

- Este TV dispõe de um conjunto AV para uma ligação cómoda de videogravadores, DVDs ou outro equipamento de vídeo. Consulte também o manual de instruções do equipamento a ligar.

- Pode utilizar os terminais de entrada na parte de trás da TV, como indicado na figura 2.
-  Não toque nem se aproxime dos terminais ANTENNA, SATELLITE e HDMI e evite descargas eletrostáticas enquanto a TV estiver no modo USB e LAN, caso contrário a TV deixará de funcionar ou apresentará um estado anormal.

### Instalação de um suporte

- Contacte com um técnico para instalar o suporte de parede. O fabricante não é responsável por danos materiais ou pessoais resultantes da instalação efetuada pelo cliente.
- Certifique-se de que as ferragens utilizadas são adequadas para a sua parede.
- Fixe a TV apenas a uma parede de tijolo ou betão.
- Certifique-se de que as crianças não se penduram na TV ou tentam trepar para cima dele.
- O suporte de parede VESA 100x100 NÃO ESTÁ INCLUÍDO. Durante a instalação, consultar as instruções fornecidas com o suporte de parede.
- TV 43" > VESA 300\*300 mm
- TV 75" > VESA 400\*300 mm
- TV 85" > VESA 500\*200 mm
- TV 98" > VESA 800\*400 mm
- O modelo de 43/75/85 polegadas precisa de 4 parafusos para fixar o suporte de parede à parte de trás da TV. Fig. 3
- TV 43" > parafusos M8\*12
- TV 75" > parafusos M6\*16
- TV 85" > parafusos M8\*16
- O modelo de 98 polegadas precisa de 6 parafusos para fixar o suporte de parede à parte de trás da TV. Fig. 4
- TV 98" > parafusos M8\*16

A figura é apenas um diagrama esquemático, consulte o produto real.

## 3. FUNCIONAMENTO

### Primeira configuração

- Ligue a alimentação e a antena à sua TV e, em seguida, ligue-a.
- No primeiro arranque, é apresentado o ecrã de Boas-vindas para o guiar no processo de configuração inicial. Siga as instruções apresentadas no ecrã para selecionar o seu idioma preferido, ligar à rede, fazer uma pesquisa automática de canais, etc.

### Google - Configuração inicial

Quando ligar a TV pela primeira vez, aparecerá um assistente para o guiar através das seguintes definições iniciais:

**Passo 1:** selecione o idioma do menu pretendido. Fig. 5

Nota: recomenda-se o uso do inglês. As ilustrações desta publicação são fornecidas apenas para referência.

**Passo 2:** (Apenas alguns países) selecione se pretende utilizar um dispositivo Android para configurar a TV. Fig. 6

**Nota:** se não pretender utilizar o seu dispositivo Android para configurar a TV, avance para o passo 3. Se pretender utilizar o seu dispositivo Android para configurar a TV, ative as funções Bluetooth no seu telemóvel Android e, em seguida, procure e abra a aplicação "Google" no seu telemóvel. Siga as instruções para configurar o dispositivo.

**Passo 3:** selecione se pretende ou não ligar a TV à rede WLAN. Fig. 7

**Nota:** se tiver ligado a TV à rede WI-FI, esta verificará se existem atualizações, tais como atualizações do serviço Google, etc. Em seguida, selecione se pretende iniciar sessão na sua conta Google.



**Passo 4:** inicie sessão para obter novas aplicações, recomendações, filmes, o Assistente e muito mais da Google. Fig. 8

**Passo 5:** leia e aceite os termos de serviço e a política de privacidade da Google. Fig. 9

### TV - Configuração inicial

- A configuração inicial consiste em selecionar todas as definições necessárias para poder procurar e armazenar todos os canais analógicos que podem ser recebidos.
- Certifique-se de que a TV está ligada e siga os passos seguintes.
- Nota:** Se a pesquisa de canais apenas encontrar alguns canais, tal pode dever-se a uma transmissão deficiente e, por conseguinte, não está coberta pela garantia do fabricante. A Cecotec não pode ser responsabilizada pela falta de publicidade ou pela má publicidade em alguns domínios.
- A primeira vez que ligar o dispositivo, o assistente de configuração inicial abrir-se-á e guiá-lo-á através do processo de configuração inicial.

**Passo 1: Ambiente.** Fig. 10

- Prima / para selecionar o seu ambiente. Em seguida, prima OK para avançar para o passo seguinte.
- Modo Início (HOME): Pode ver as definições padrão para os modos de imagem e som.

- Modo Loja (SHOP): Pode desfrutar de definições de modo de imagem e som melhoradas.

**Nota:** a definição do modo de imagem não estará acessível quando selecionar o Modo de armazenamento.

#### Passo 2: País/Região. Fig. 11

Prima / para selecionar o seu país/região. Prima OK para confirmar e avançar para o passo seguinte.

#### Passo 3: Termos e Condições. Fig. 12

Prima / para ler os Termos e Condições e, em seguida, prima OK para confirmar e passar ao passo seguinte.

#### Passo 4: Instalação dos canais. Fig. 13

- Prima / para selecionar o modo de sintonizador: Antena, Cabo:
- Tipo: Digital, Analógico e Todos e, em seguida, prima OK para confirmar e passar ao passo seguinte.

#### Passo 5: Verificar a configuração. Fig. 14

Quando todas as definições estiverem concluídas, a mensagem [Por favor, verifique as definições] aparecerá no ecrã, prima OK para concluir a configuração inicial. Também é possível voltar ao passo anterior e fazer alterações com o botão .

A configuração está concluída e a TV está pronto para ser visto.

**Nota:** se a sintonização tiver falhado, verifique a ligação do cabo RF e siga as instruções no ecrã.

### Utilização básica

#### Ligar a TV ou colocá-lo no modo Standby

Este TV está ligado ou em modo de espera. Não pode ser completamente desligado. Se não utilizar a TV durante um longo período de tempo, desligue-o da tomada de parede.

#### Para ligar a TV

- Certifique-se de que a ficha de alimentação está ligada à corrente elétrica.
- Prima o botão (Ligar) no controlo remoto ou o botão de controlo na parte posterior ou inferior da TV (alguns modelos). O indicador de alimentação apaga-se.

#### Colocar a TV no modo Standby

Prima o botão (Ligar) no controlo remoto ou o botão de controlo na parte posterior ou inferior da TV durante alguns segundos. O indicador de alimentação fica vermelho (a cor pode

variari consoante o modelo).

#### Seleção da fonte

- Quando os sistemas externos estiverem ligados aa TV, pode alternar entre as diferentes fontes de entrada.
- Prima o botão do relógio no controlo remoto.
- Em seguida, prima os botões ou no controlo remoto para realçar uma entrada e prima o botão OK para a confirmar.

#### Definições de volume

- Prima os botões VOL+ ou VOL- no controlo remoto para ajustar o volume de acordo com a sua preferência.
- Se quiser silenciar o som, prima o botão (Mute) no controlo remoto. Prima novamente para cancelar esta função.

#### Seleção de programa

- Prima os botões P+ ou P- no controlo remoto para mudar de canal.
- Pode aceder diretamente ao canal de televisão da sua escolha premindo os botões 1, 2, 3... no controlo remoto.
- Para selecionar o canal 12, por exemplo, prima o botão 1 seguido do botão 2.

#### Visualizar a lista de canais

Durante a visualização de um canal, prima o botão LIST para visualizar a lista de canais memorizados.

#### Acesso ao menu Início. Fig. 15

Depois de ligar a TV à Internet, prima o botão no controlo remoto para visualizar o menu Início e aceder às funções da Smart TV. Prima os botões , , ou para selecionar uma das aplicações disponíveis e prima o botão OK para confirmar.





#### Acesso ao tempo de utilização

- As horas de utilização permitem saber há quanto tempo a TV está a ser utilizado desde que foi ligado pela primeira vez (ou seja, uma espécie de conta-quilómetros para a TV).
1. Para aceder ao tempo de utilização, prima o botão no controlo remoto.
  2. Seleccione o menu Sistema.
  3. Ir para Espaço disponível. O tempo de utilização é então apresentado no ecrã.

#### Utilizar o menu de acesso rápido

**Nota:** algumas funcionalidades podem não estar disponíveis em determinadas fontes. E em alguns modelos, algumas opções não estão disponíveis.

Esta secção explora os menus e as definições da sua TV. Cada menu é delineado e detalhado para o ajudar a tirar o máximo partido da sua TV. Para aceder ao sistema de menus:

- No modo TV, prima  no controlo remoto para visualizar a lista de acesso rápido.
- Prima  para selecionar a opção pretendida e, em seguida, prima OK para abrir o submenu correspondente.
- No submenu, prima os botões  e OK para ajustar definições ou prima  para selecionar um item, utilizar OK para entrar e operar de acordo com a visualização no ecrã ou com o guia.
- Prima  para voltar ao passo anterior.

### Menu

**Imagem:** introduza para ajustar o modo de imagem ou as definições avançadas.

**Som:** seleccione esta opção para configurar as definições de som.

**Canal:** seleccione esta opção para ajustar o canal.

**Sistema:** seleccione esta opção para configurar as definições.

### Imagem. Fig. 16

- **Modo Imagem:** para seleccionar os modos Normal, Dinâmico, Cinema, Desporto, Jogo e Personalizado.
- **Luz de fundo:** seleccione o nível de 0-100.
- **Definição ECO:** para seleccionar Desligado, Baixo e Alto.
- **Proporção de tela:** apresenta o ecrã [Relação de aspeto]. Siga o guia de funcionamento para seleccionar o modo. [4:3] / [16:9] / Auto / Original.

### Definições avançadas:

- Temperatura de cor: para seleccionar Normal, Quente, Frio.
- Contraste dinâmico: para seleccionar Ligado ou Desligado.
- Modo HDMI PC / AV: Vídeo/PC/Auto
- Overscan: para seleccionar Ligado ou Desligado
- Redução do ruído: para seleccionar Desligado, Baixo, Médio, Alto e Automático.
- Redefinição de imagem: para restaurar a imagem.
- Estimção e compensação do movimento (MEMC): para seleccionar Desligado, Baixo, Médio e Alto.
- Gama: para seleccionar 2.2 ou 2.4.

### Som. Fig. 17

- **Modo Som:** seleccione os modos Padrão, Voz, Música, Estádio e Utilizador.
- **Modo Surround:** seleccione OFF/ Pure Sound/Surround.
- **Dolby Atmos:** seleccione Ligado ou Desligado.
- **Modo Noturno:** seleccione Ligado ou Desligado.

- **Apenas som:** seleccione este modo e o ecrã da TV desligar-se-á em 10 segundos.
- **Dispositivo de saída:** seleccione o altifalante da TV, SPDIF/Optical e HDMI-ARC.
- **Saída digital:** seleccione a opção PCM/ByPass/Auto.

### Definições avançadas:

1. Diálogo melhorado DAC-4
2. Nível de diálogo melhorado DAC-4
3. Balanço
4. Atraso de áudio digital (ms)
5. Volume de áudio digital
6. eARC
7. Redefina o som

### Canal. Fig. 18

- **Pesquisa de canais:** Permite-lhe procurar todos os canais analógicos e digitais disponíveis.

### Configuração dos canais digitais:

- Para seleccionar a opção para ajustar as Definições de legendas, Definições de teletexto, Definições de áudio, CI Plus, LCN, Atualização automática de serviço, Actualização de digitalização.

### EPG:

- Prima OK/  para aceder ao menu Guia de Programas.

### Favoritos:

- Configurar a lista de canais favoritos.
- Diagnóstico de canais:
- Prima OK/  para visualizar informações sobre o sinal do canal digital atual, como a intensidade do sinal, a frequência, etc.
- Organizador do canal:
- Esta opção permite-lhe organizar os canais.
- Nota: Esta função só está disponível no modo TV.

### Sistema. Fig. 19

#### Definições HDMI CEC:

- **Controlo CEC:** seleccione Ligado ou Desligado.
- **Desligamento automático da TV:** seleccione Ligado ou Desligado.
- **Ligação automática da TV:** seleccione Ligado ou Desligado.
- **Lista de dispositivos CEC:** ligue os dispositivos e seleccione [Ativar] para ativar o controlo de dispositivos HDMI.
- **Formato do sinal HDMI:** pode seleccionar HDMI 1.4 / HDMI 2.1.
- **Temporizador de desligamento:** seleccione 15min, 30min, 45min, 60min, 90min, 120min ou desligado.
- **Desligamento TV inativa:** seleccione Após 1 hora de inatividade, Após 2 horas de inatividade,







Após 4 horas de inatividade, Após 24 horas de inatividade ou desligado.

- **Colocação na TV:** selecione a opção de secretária e montagem na parede.
- Ambiente: selecione Casa e Loja.
- Modo Loja (SHOP): selecione a E-Sticker.
- **Definições:**
  - **Bloqueio:** para bloquear a TV.
  - **Potência:** ativar ou desativar as funções Rede ligada e Rede em Standby.
  - **Armazenamento de registos:** colocar o dispositivo de armazenamento e registe o armazenamento.
  - **Aviso de privacidade:** introduzir o aviso de privacidade.
  - **Licença OSS:** o conteúdo da licença OSS.
  - **Tempo de execução:** tempo de execução.



### Canais configurados

O menu Definições permite-lhe configurar a definição do canal de acordo com as suas preferências.



**Nota:** algumas funcionalidades podem não estar disponíveis em determinadas fontes. E em alguns modelos, algumas opções não estão disponíveis.

1. Prima o  menu e selecione a entrada do equipamento ligado.  
Exemplo: ANTENNA. Fig. 20
2. Prima o botão OK para aceder à definição Canais.
3. Prima  para selecionar a opção pretendida e, em seguida, prima OK para abrir o submenu correspondente.
4. No submenu, prima os botões  e OK para ajustar definições ou prima  para selecionar um item, utilizar OK para entrar e operar de acordo com a visualização no ecrã ou com o guia.
5. Prima  para voltar ao passo anterior.



### Definição do ATV

- Prima  para selecionar o ATV e, em seguida, prima OK para introduzir.  
Fig. 21
- **Sintonização automática analógica:** prima OK para iniciar o processo de pesquisa automática. A pesquisa pode demorar alguns minutos.
- **Sintonização manual analógica:** prima OK para aceder à interface.
- Prima  para definir o programa, o sistema de TV ou o sistema de cores, depois, prima  para selecionar a frequência e prima OK para procurar o canal.
- **Definições de teletexto:** EUR Ocidental, EUR Oriental, Russo, Árabe, Farsi, Hebraico, Grego e Turco.

### Definição dos cabos

- Prima  para selecionar CABO e, em seguida, prima OK para aceder.  
Fig. 22
- **Sintonização automática:** prima OK para iniciar o processo de pesquisa automática. A pesquisa pode demorar alguns minutos.
- Prima  e selecione YES para sair da procura.
- **Sintonização manual:** prima  para selecionar e definir o número do canal e a frequência (KHz) e, em seguida, selecione START Scan para procurar o canal.
- **LCN: Seleção Ligado ou Desligado.**
- **Actualização automática do serviço:** selecione Ligado ou Desligado.

### Ajuste da antena

- Prima  para selecionar ANTENA e, em seguida, prima OK para introduzir.  
Fig. 23
- **Sintonização automática:** prima OK para iniciar o processo de pesquisa automática. A pesquisa pode demorar alguns minutos.
- Prima  e selecione YES para sair da procura.
- **Sintonização manual:** prima  para selecionar e definir o número do canal e a frequência (KHz) e, em seguida, selecione Start Scan para procurar o canal.
- **LCN:** selecione Ligado ou Desligado.
- **Actualização automática do serviço:** selecione Ligado ou Desligado.
- **Atualizar a sintonização:** selecione Ligado ou Desligado.







### Ajuste do satélite

- Prima  para selecionar o SATELLITE e, em seguida, prima OK para aceder.  
Fig. 24.
- **Sintonização por satélite:** selecione o satélite e procure o canal.
- **Actualização automática do serviço:** selecione ativar ou desativar.
- **LCN:** selecione Ligado ou Desligado.  
Fig. 25
- Prima Scan (Pesquisa) para aceder às definições de pesquisa de canais e selecionar o item pretendido.  
Fig. 26











- **Rede:** prima a ID da rede para procurar canais.
- **Predefinido:** prima o transponder predefinido para procurar canais.
- **Varrimento cego:** pesquisa de todas as frequências.













## 4. CONTROLO REMOTO

Fig. 27

- Certifique-se de que não existem obstáculos entre o controlo remoto e o sensor de infravermelhos e de que não há luz solar ou outra fonte de luz refletida sobre eles.
- EMPARELHE O CONTROLO REMOTO POR BLUETOOTH\* COM A TV.
- O controlo remoto Bluetooth\*, que é utilizado principalmente para controlar a TV utilizando o assistente de voz do Google, deve ser emparelhado com a TV quando este é ligado pela primeira vez ou mais tarde, seguindo os passos abaixo:
  1. Prima  para aceder à página principal.
  2. Prima  para aceder ao "Emparelhamento RC".
  3. Siga a página "Dicas de configuração", prima OK e  ao mesmo tempo.
  4. O ecrã apresenta a mensagem "Emparelhamento..."; durante o processo de emparelhamento; quando terminar, o visor apresenta a mensagem "Sucesso!".
- AVISO: se esperar mais de 2 minutos e não conseguir emparelhar, repita os passos acima para emparelhar novamente.
- Se pretender desemparelhar o controlo remoto Bluetooth, siga estes passos:
  1. Prima  para aceder à página principal.
  2. Prima   para selecionar  e, em seguida, prima OK para introduzir.
  3. Prima para selecionar "Controlos remotos e acessórios" e, em seguida, escolha o nome do controlo remoto Bluetooth para aceder aos passos seguintes.
  4. Prima "Desemparelhar" e, em seguida, selecione o botão OK.

### Funções dos botões do controlo remoto

- A maior parte das funções da sua TV está disponível através dos menus que aparecem no ecrã. O controlo remoto fornecido com o equipamento permite-lhe navegar pelos menus e configurar todas as definições gerais.
  -  (Botão Ligar/Desligar) Ligar ou desligar a TV.
  -  Silenciar e ativar o som
  -  Selecionar o número da chave digital
  -  Abrir o menu da lista de canais favoritos.
  -  Aceder ao menu de acesso rápido.
  -  Selecionar tarefas ou páginas de teletexto.
  -  (Microfone) Interagir com o Assistente Google na TV. (Disponível apenas quando a ligação de rede é normal).
  -  Abrir aplicações, movê-las ou removê-las dos favoritos
  -  Visualizar o menu de configuração da TV
  -  Confirmar a seleção.
  -  (Botões de direção para cima, para baixo, para a esquerda e para a direita) Destacar os vários itens do sistema de menus e ajusta os controlos do menu.

-  Sair do menu e regressar ao menu anterior
-  Ir para a página inicial
-  Premir para ver o guia eletrónico do programa
-  Aumentar ou diminuir o volume
-  Aceder à interface de seleção da fonte.
-  Aceder à interface da função SMART.
-  Canal para cima/para baixo
-  Ir para a página inicial da NETFLIX
-  Ir para a página inicial da Youtube
-  Ir para a página inicial do Prime Video
-  Ir para a página inicial do Google Play
-  Selecionar Widgets
-  Selecionar as aplicações

### Instruções das pilhas

- Abra a tampa na parte de trás do controlo remoto. Introduza as pilhas no controlo remoto, respeitando as polaridades "+" e "-". Volte a colocar a tampa.
- O controlo remoto é alimentado por 2 pilhas AAA LR03 de 1,5 V. Recomenda-se a utilização exclusiva de pilhas alcalinas. Retire a pilha do controlo remoto se não for utilizada durante muito tempo. As pilhas devem ser deitadas fora de forma segura. Deite-as fora em contentores de recolha especialmente concebidos para proteger o ambiente.

### Orientação

- Aponte o controlo remoto para o sensor de infravermelhos situado na parte da frente da TV, num ângulo de 30°, para que este possa receber as informações transmitidas.
- O controlo remoto tem um alcance de 6 metros.

## 5. RESOLUÇÃO DE PROBLEMAS

Antes de contactar o Serviço Pós-venda, efetue as seguintes verificações básicas.

Problemas	Possíveis causas	Possíveis soluções
Não há eletricidade.	A ficha está desligada.	Certifique-se de que o cabo de alimentação está corretamente ligado a uma tomada elétrica.
	A tomada está desligada da rede elétrica.	Tente ligar a ficha a tomadas diferentes para verificar.

Não há imagem nem som.	As definições de imagem estão incorretamente definidas.	Verifique as definições de brilho e contraste da imagem.
	Sem som.	Verifique que o modo Mute não esteja ativado.
Não existem canais TDT HD ou a imagem está distorcida.	A receção de canais de televisão digital terrestre (TDT) só é possível em zonas com cobertura. Verifique a proximidade de um transmissor. Verifique a qualidade e a intensidade do sinal de receção.	Verifique que o cabo está bem conectado a antena da TV. Redefina as configurações de fábrica. A instalação deve ser verificada por um profissional.
O comando à distância não funciona.	Não há pilhas no controlo remoto ou as pilhas estão gastas.	Verifique se as pilhas estão corretamente inseridas no controlo remoto. Verifique as pilhas. Se não funcionarem, substitua-as.
O suporte amovível USB não pode ser lido.	O formato não é suportado.	Verifique se os formatos utilizados são compatíveis com este dispositivo. Desligue o dispositivo amovível e volte a ligá-lo. Formate o suporte USB e tente novamente.
O registo não foi totalmente concluído.	Não há espaço suficiente no suporte amovível.	Verifique o espaço disponível no suporte USB.

**Pausa durante a reprodução**

- Mantenha uma distância de pelo menos 3 metros entre o forno micro-ondas, telemóveis, dispositivos equipados com Bluetooth\* ou qualquer outro dispositivo compatível com Wi-Fi.
- Tente alterar o canal ativo no router WLAN.

**Ligação à Internet não disponível / Não é possível partilhar áudio e vídeo.**

- Se o endereço MAC (um número de identificação único) do computador ou do modem tiver sido guardado de acordo com as normas, a TV pode não se ligar à Internet. Neste caso, o endereço MAC é autenticado sempre que se liga à Internet. Trata-se de uma medida de precaução contra o acesso não autorizado. Como a TV tem o seu próprio endereço MAC, o





fornecedor de Internet não pode validar este endereço. Como resultado, a TV não consegue ligar-se à Internet. Contacte o seu fornecedor de serviços Internet para obter informações sobre como ligar um dispositivo diferente, como a sua TV, à Internet.





- Também é possível que a ligação à Internet não esteja disponível devido a um problema relacionado com a firewall. Se suspeitar que esta pode ser a causa do seu problema, contacte o seu fornecedor de serviços Internet. Uma firewall pode explicar o problema de conectividade e deteção quando se utiliza a TV no modo de partilha de áudio/vídeo ou quando se navega utilizando a função de partilha de áudio/vídeo.





**Nome de domínio inválido**

- Certifique-se de que já tem sessão iniciada no seu computador com um nome de utilizador/palavra-passe autorizado e de que o seu domínio está ativo, antes de partilhar quaisquer ficheiros no programa do servidor multimédia do seu computador.
- Se o domínio não for válido, poderá ter problemas ao navegar nos ficheiros no modo de partilha de áudio/vídeo.

**6. ESPECIFICAÇÕES TÉCNICAS**

Produto	TV LED A3 series ALU30043	TV LED A3 series ALU30043S	TV LED A3 series ALU30075	TV LED A3 series ALU30075S	TV QLED V3+ series VQU30075+
Referência do produto	02623	02626	02624	02627	03620
QR					
Potência	95 W	95 W	235 W	235 W	250 W
Tensão	180-240 V~	180-240 V~	180-240 V~	180-240 V~	180-240 V~
Frequência	50/60 Hz	50/60 Hz	50/60 Hz	50/60 Hz	50/60 Hz
Vida útil	30.000 horas	30.000 horas	30.000 horas	30.000 horas	30.000 horas

Produto	TV QLED V3+ series VQU30075+S	TV QLED V3+ series VQU30085+	TV QLED V3+ series VQU30085+S	TV QLED V3+ series VQU30098+	TV QLED V3+ series VQU30098+S
Referência do produto	03625	03621	03626	03622	03627
QR					
Potência	250 W	390 W	390 W	500 W	500 W
Tensão	180-240 V~	180-240 V~	180-240 V~	180-240 V~	180-240 V~
Frequência	50/60 Hz	50/60 Hz	50/60 Hz	50/60 Hz	50/60 Hz
Vida útil	30.000 horas	30.000 horas	30.000 horas	30.000 horas	30.000 horas

Produto	02628	03623	02629	03624
Referência do produto	TV QLED V2 series VQU20043	TV QLED V2 series VQU20043S	TV QLED V2 series VQU20075	TV QLED V2 series VQU20075S
QR				
Potência	95 W	95 W	250 W	250 W
Tensão	180-240 V~	180-240 V~	180-240 V~	180-240 V~
Frequência	50/60 Hz	50/60 Hz	50/60 Hz	50/60 Hz
Vida útil	30.000 horas	30.000 horas	30.000 horas	30.000 horas

As especificações técnicas podem ser alteradas sem notificação prévia para melhorar a qualidade do produto.

Fabricado na China | Desenhado na Espanha

## 7. RECICLAGEM DE PRODUTOS ELÉTRICOS E ELETRÔNICOS



Este símbolo indica que, de acordo com os regulamentos aplicáveis, o produto e/ou a bateria devem ser eliminados separadamente do lixo doméstico. Quando este produto atingir o fim da sua vida útil, deverá remover as pilhas/baterias/acumuladores e levá-lo para um ponto de recolha designado pelas autoridades locais.

Para obter informação detalhada acerca da forma mais adequada de eliminar os seus equipamentos elétricos e eletrónicos e/ou as correspondentes baterias, o consumidor deverá contactar com as autoridades locais.

A conformidade com as diretivas acima referidas ajudará a proteger o ambiente.

## 8. GARANTIA E SAT

A Cecotec será responsável perante o utilizador ou consumidor final por qualquer falta de conformidade que exista no momento da entrega do produto nos termos, condições e prazos estabelecidos pelos regulamentos aplicáveis.

Manter crianças e animais de estimação afastados da máquina durante a sua utilização.

Se deteta uma ocorrência com o produto ou tem alguma consulta, entre em contacto com o Serviço de Assistência Técnica da Cecotec através do número de telefone +34 96 321 07 28.

## 9. COPYRIGHT

Os direitos de propriedade intelectual dos textos deste manual pertencem à CECOTEC INNOVACIONES, S.L. Todos os direitos reservados. O conteúdo desta publicação não pode, no todo ou em parte, ser reproduzido, armazenado num sistema de recuperação, transmitido ou distribuído por qualquer meio (eletrónico, mecânico, fotocópia, gravação ou similar) sem a autorização prévia da CECOTEC INNOVACIONES, S.L.

## 10. DECLARAÇÃO DE CONFORMIDADE SIMPLIFICADA



A Cecotec Innovaciones declara que as TVs modelos 02623\_TV LED A3 series ALU30043, 02626\_TV LED A3 series ALU30043S, 02624\_TV LED A3 series ALU30075, 02627\_TV LED A3 series ALU30075S, 03620\_TV QLED V3+ series VQU30075+, 03625\_TV QLED V3+ series VQU30075+S, 03621\_TV QLED V3+ series VQU30085+, 03626\_TV QLED V3+ series VQU30085+S, 03622\_TV QLED V3+ series VQU30098+ y 03627\_TV QLED V3+ series VQU30098+S, 02628 TV QLED V2 series VQU20043, 03623 TV QLED V2 series VQU20043S, 02629 TV QLED V2 series VQU20075, 03624 TV QLED V2 series VQU20075S está em conformidade com a Diretiva 2014/53/UE de Equipamento Radioelétricos.

O texto completo da Declaração de Conformidade da UE pode ser encontrado no seguinte website:

[www.cecotec.es](http://www.cecotec.es)

## 1. VÓÓR U HET APPARAAT GEBRUIKT

- Dit apparaat heeft een verpakking die ontworpen is om het tijdens het transport te beschermen. Haal het apparaat uit de doos en verwijder al het verpakkingsmateriaal. U kunt de originele doos en andere verpakking op een veilige plaats bewaren om beschadiging van het apparaat te voorkomen als u het in de toekomst moet vervoeren. Als u de verpakking toch weggooit, zorg er dan voor een correcte recyclage.
- Controleer of alle onderdelen en componenten aanwezig en in goede staat zijn. Als een van deze ontbreekt of niet in goede staat is, neem dan onmiddellijk contact op met de Technische Dienst van Cecotec.

### Inhoud van de doos:

- TV
- Afstandsbediening
- 2 AAA-batterijen
- Handleiding

### Opmerking:

De afbeeldingen in deze handleiding zijn schematische weergaven en komen mogelijk niet exact overeen met het product.

## 2. INSTALLATIE

### Montage van de poten

1. Plaats de TV met het scherm naar beneden gericht op een plat oppervlak. Gebruik een doek om het scherm te beschermen. Plaats de 2 stukken van de basissteun in de uitsparing aan de onderkant van de TV.
2. Zet 4 PCS-schroeven vast en controleer of elke schroef goed vastzit. Fig. 1

**Opmerking:** Deze beugel is niet draaibaar. Probeer de TV niet te draaien.

De afbeelding is slechts een schematisch diagram, zie het daadwerkelijke product.

### Verbindingen

### Waarschuwing:

Zorg ervoor dat de TV en de verschillende apparaten geen stroom krijgen voordat u verbindingen maakt met externe apparaten.

- Deze TV biedt een AV cluster voor het gemakkelijk aansluiten van videorecorders, DVD's of andere videoapparatuur. Raadpleeg ook de handleiding van de aan te sluiten apparatuur.
- U kunt de ingangsaansluitingen op de achterkant van de TV gebruiken zoals aangegeven

in figuur 2.



Raak de ANTENNA-, SATELLIET- en HDMI-aansluitingen niet aan en kom er niet in de buurt, en vermijd elektrostatische ontlading terwijl de TV in USB- en LAN-modus staat, anders zal de TV niet meer werken of abnormale toestanden vertonen.

### Installatie van een beugel

- Bel een technicus om de muurbeugel te installeren. De fabrikant is niet aansprakelijk voor materiële schade of persoonlijk letsel als gevolg van installatie door de klant.
- Zorg ervoor dat de gebruikte hardware geschikt is voor uw muur.
- Bevestig uw TV alleen aan een stenen of betonnen muur.
- Zorg ervoor dat kinderen niet aan de TV hangen of erop proberen te klimmen.
- VESA muurbevestiging is NIET INBEGREPEN. Raadpleeg tijdens de installatie de instructies bij de muurbeugel.
- TV 43" > VESA 300\*300 mm
- TV 75" > VESA 400\*300 mm
- TV 85" > VESA 500\*200 mm
- TV 98" > VESA 800\*400 mm
- Voor het 43/75/85 inch model zijn vier schroeven nodig om de muurbeugel aan de achterkant van de TV te bevestigen. Fig. 3
- TV 43" > schroeven M8\*12
- TV 75" > schroeven M6\*16
- TV 85" > schroeven M8\*16
- Voor het 98-inch model zijn zes schroeven nodig om de muurbeugel aan de achterkant van de TV te bevestigen. Fig. 4
- TV 98" > schroeven M8\*16

De figuren zijn slechts een schematische weergave, zie het werkelijke product.

## 3. WERKING

### Eerste configuratie

- Sluit de stroom en de antenne aan op uw TV en zet het apparaat aan.
- Bij de eerste keer opstarten verschijnt het welkomstscherf om u door het eerste installatieproces te leiden. Volg de instructies op het scherm om uw voorkeursstaat te selecteren, verbinding te maken met het netwerk, automatisch kanalen te zoeken, enz.

### Google - Eerste installatie

Wanneer u de TV voor het eerst aanzet, verschijnt er een assistent die u door de volgende begininstellingen leidt:

**Stap 1:** Selecteer de gewenste menutaal. Fig. 5

Opmerking: Engels is aanbevolen. De illustraties in deze publicatie dienen slechts als referentie.

**Stap 2:** (Alleen in sommige landen) Selecteer of u een Android-apparaat wilt gebruiken om de TV in te stellen. Fig. 6

**Opmerking:** Als u uw Android-toestel niet wilt gebruiken om de TV in te stellen, ga dan naar stap 3. Als u uw Android-toestel wilt gebruiken om de TV in te stellen, activeer dan de Bluetooth-functies op uw Android-telefoon en zoek en open de "Google"-app op uw telefoon. Volg de instructies om het apparaat te configureren.

**Stap 3:** Selecteer of u uw TV al dan niet met het WLAN-netwerk wilt verbinden. Fig. 7

**Opmerking:** Als je de TV hebt verbonden met het WI-FI netwerk, zal het controleren op updates zoals Google service updates, enz. Selecteer vervolgens of u zich wilt aanmelden bij uw Google-account.

**Stap 4:** Meld u aan om nieuwe apps, aanbevelingen, films, Assistent en meer van Google te ontvangen. Fig. 8

**Stap 5:** Lees en accepteer de servicevoorwaarden en het privacybeleid van Google. Fig. 9



### Televisie - Eerste instelling

- De eerste instelling bestaat uit het selecteren van alle noodzakelijke instellingen om alle te ontvangen analoge kanalen te kunnen scannen en opslaan.
- Zorg ervoor dat de TV is ingeschakeld en volg de onderstaande stappen.

**Opmerking:** Als de kanaalscan slechts enkele kanalen ophaalt, kan dit te wijten zijn aan een slechte transmissie en valt dit dus niet onder de garantie van de fabrikant. Cecotec kan niet verantwoordelijk worden gesteld voor het gebrek aan verspreiding of slechte verspreiding in sommige gebieden.

- De eerste keer dat u het apparaat inschakelt, wordt de installatie assistent geopend die u door de eerste installatieprocedure leidt.



**Stap 1: Omgeving.** Fig. 10

- Druk op /  om uw omgeving te selecteren. Druk vervolgens op OK om naar de volgende stap te gaan.
- HOME modus: U ziet de standaardinstellingen voor beeld- en geluidsmodi.



- Winkelmodus SHOP: U kunt genieten van verbeterde beeld- en geluidsinstellingen.

**Opmerking:** De instelling van de opnamemodus is niet toegankelijk wanneer u Winkelmodus kiest.

#### Stap 2: Waar bent u? Fig. 11

Klik op / om uw land/regio te selecteren. Druk op OK om te bevestigen en door te gaan naar de volgende stap.

#### Stap 3: Voorwaarden. Fig. 12

Gebruik / om de Voorwaarden te lezen, druk dan op OK om te bevestigen en naar de volgende stap te gaan.

#### Stap 4: Installatie van kanalen Fig. 13

- Gebruik / om tuner modus te kiezen: Antenne, Kabel:
- Type: Digitaal, Analooq en Alle, druk dan op OK om te bevestigen en naar de volgende stap te gaan.

#### Stap 5: Controleer de configuratie Fig. 14

Als alle instellingen zijn voltooid, verschijnt de interface [Controleer de instellingen] en druk op OK om de eerste instellingen te voltooien. U kunt ook teruggaan naar de vorige stap en wijzigingen aanbrengen met de knop .

De installatie is voltooid en de TV is klaar om bekeken te worden.

**Opmerking:** Als het afstemmen is mislukt, controleer dan de aansluiting van de RF-kabel en volg de instructies op het scherm.

### Basisgebruik

#### De TV aanzetten of op stand-by zetten

Deze TV is ingeschakeld of staat in stand-by. Het kan niet volledig worden uitgeschakeld. Haal de stekker uit het stopcontact als u het televisietoestel langere tijd niet gebruikt.

#### Om de TV aan te zetten



- Controleer of de stekker in het stopcontact zit.
- Druk op de knop  (Aan) op de afstandsbediening of de bedieningsknop op de achterkant/onderkant van de TV (afhankelijk van het model). De stroomindicator gaat uit.

#### De TV in stand-by zetten



Druk enkele seconden op de knop  (Aan) op de afstandsbediening of op de bedieningsknop aan de achterkant of onderkant van de TV. De stroomindicator wordt rood (de kleur kan

variëren afhankelijk van het model).

#### Bron selectie

- Zodra de externe systemen op uw TV zijn aangesloten, kunt u schakelen tussen de verschillende ingangsbronnen.
- Druk op de klok  van de afstandsbediening.
- Gebruik vervolgens de knoppen  of  van de afstandsbediening om een vermelding te markeren en druk op de knop OK van de afstandsbediening om deze te bevestigen.

#### Instellen van het volume

- Druk op de knoppen VOL+ of VOL- van de afstandsbediening om het volume naar wens in te stellen.
- Als u het geluid wilt dempen, drukt u op de knop  (Mute) op de afstandsbediening. Druk nogmaals op  om deze functie te annuleren.





#### Selectie van programma's

- Druk op de toetsen P+ of P- van de afstandsbediening om van kanaal te veranderen.
- Druk op de knoppen P+ of P- van de afstandsbediening om van kanaal te veranderen.
- Om bijvoorbeeld kanaal 12 te selecteren, drukt u op knop 1 gevolgd door knop 2.

#### De kanaallijst bekijken

Terwijl u naar een kanaal kijkt, drukt u op de knop LIST om de lijst met opgeslagen kanalen weer te geven.

#### Toegang tot het HOME menu Fig. 15

Nadat u de TV met het internet hebt verbonden, drukt u op de knop  op de afstandsbediening om het HOME-menu weer te geven en toegang te krijgen tot de Smart TV-functies. Druk op de knoppen , ,  > om een van de beschikbare apps te selecteren en druk op de knop OK om te bevestigen.









#### Toegang tot gebruiksduur

- De gebruiksduur laat u weten hoe lang de TV al in gebruik is sinds hij voor het eerst werd aangezet (d.w.z. een soort kilometerteller voor de TV).
1. Druk op de knop  van de afstandsbediening.
  2. Selecteer het systeem menu.
  3. Ga naar Beschikbare ruimte. De gebruiksduur verschijnt dan op het scherm.

#### Het snelmenu gebruiken

**Opmerking:** Sommige functies zijn mogelijk niet beschikbaar bij bepaalde bronnen. En op sommige modellen zijn sommige opties niet beschikbaar.

In dit hoofdstuk worden de menu's en instellingen van uw TV behandeld. Elk menu is beschreven en gedetailleerd om u te helpen het meeste uit uw TV te halen. Om het menusysteem te openen:

- Druk in de TV-modus op  op de afstandsbediening om het snelmenu weer te geven.
- Druk op / om de gewenste optie te selecteren en druk vervolgens op OK om het bijbehorende submenu te openen.
- Gebruik in het submenu de knoppen  /  en OK om instellingen te maken, of gebruik / om een item te selecteren, gebruik OK om in te voeren en bedien volgens het scherm of de gids.
- Druk op  om terug te keren naar het vorige menu.

### Menu

**Afbeelding:** Voer in om de beeldmodus of geavanceerde instellingen aan te passen.

**Geluid:** Selecteer deze optie om de geluidsinstellingen te configureren.

**Kanaal:** Selecteer deze optie om het kanaal aan te passen.

**Systeem:** Selecteer deze optie om de instellingen te configureren.

### Afbeelding Fig. 16

- **Beeldmodus:** Om de stand Normaal, Dynamisch, Bioscoop, Sport, Spel en Aangepast te selecteren.
- **Achtergrondverlichting:** Selecteer het niveau van 0-100.
- **ECO instelling:** Om Uit, Laag en Hoog te selecteren.
- **Beeldverhouding:** Geeft het scherm [Aspectratio] weer. Volg de bedieningshandleiding om de modus te selecteren. [4:3] / [16:9] / Auto / Origineel.

### Geavanceerde instelling:

- Kleurtemperatuur: Om Normaal, Warm, Koel te selecteren.
- Dynamisch contrast: Om Aan of Uit te kiezen.
- HDMI PC/AV modus: Video/PC/Auto
- Gescand: Om Aan of Uit te kiezen
- Geluidsreductie: Om Uit, Laag, Medium, Hoog en Auto. te selecteren.
- Image Reset: Om het beeld te resetten.
- Bewegingsschatting en -compensatie (MEMC):
- Uit, Laag, Gemiddeld en Hoog.
- Gamma: Kies 2.2 of 2.4.

### Geluid. Fig. 17

- **Geluidsmodus:** Om Standaard, Stem, Muziek, Stadion en Gebruikersmodus te selecteren.
- **Surround mode:** Selecteer OFF/ Pure Sound/Surround.
- **Dolby Atmos:** Selecteer Aan of Uit.
- **Nachtstand:** Selecteer Aan of Uit.
- **Alleen geluid:** Selecteer het en het TV-scherm wordt na 10 seconden uitgeschakeld.

- **Uitgangsparaat:** Voor het selecteren van de TV-luidspreker, SPDIF/Optical en HDMI-ARC.
- **Digitale uitgang:** Selecteer de optie PCM/ByPass/Auto.

### Geavanceerde instellingen:

1. DAC-4 Verbeterde dialoog
2. Verbeterd dialoogniveau DAC-4
3. Balans
4. Digitale audiovertraging (ms)
5. Digitaal geluidsvolume
6. e ARC
7. Het geluid resetten

### Kanaal Fig. 18

- **Kanaal zoeken:** Hiermee kunt u zoeken naar alle beschikbare analoge en digitale kanalen.

### Configuratie van digitale kanalen:

- Om de optie voor het aanpassen van de ondertitelinstantellingen, teletekstinstellingen, audio-instellingen, CI Plus, LCN, automatische service-update, scan-update te selecteren.

### EPG:

- Druk op OK/  om het menu van de programmagids te openen.

### Favorieten:

- Configureer de lijst met favoriete kanalen.
- **Kanaaldiagnostiek:**
- Druk op OK/  om informatie weer te geven over het huidige digitale kanaalsignaal, zoals signaalsterkte, frequentie, enz.
- Organisator van het kanaal:
- Met deze optie kunt u de kanalen organiseren.
- **Opmerking:** Deze functie is alleen beschikbaar in de TV-modus.

### Systeem Fig. 19

#### HDMI CEC instellingen:

- **CEC controle:** Om Aan of Uit te kiezen.
- **Automatische uitschakeling van het apparaat:** Om Aan of Uit te kiezen.
- **Automatisch inschakelen van de TV:** Om Aan of Uit te kiezen.
- **Lijst van CEC-apparaten:** Schakel de apparaten in en selecteer [Activeren] om HDMI apparaatbediening in te schakelen.
- **HDMI-signaalformaat:** Om HDMI 1.4 / HDMI 2.1 te selecteren.
- **Sleep timer:** Om 15min, 30min, 45min, 60min, 90min, 120min of uit te kiezen.
- **Idle TV uit:** Om na 1 uur inactiviteit, na 2 uur inactiviteit, na 4 uur inactiviteit, na 24 uur inactiviteit of Uit te kiezen.
- **TV plaatsing:** Om Desktop en Wandmontage te selecteren.
- **Omgeving:** Om Home en Shop te selecteren.







- Winkelmodus SHOP: Om E-Sticker te selecteren.
- **Instellingen:**
- **Vergrendeling:** Klik en vergrendel de TV.
- **Vermogen:** Schakelt de functies Netwerk aan en Netwerk stand-by in of uit.
- **Opslag van opnames:** Plaats het opslagapparaat en leg de opslag vast.
- **Privacyverklaring:** Voer de privacyverklaring in.
- **OSS licentie:** De inhoud van de oss-licentie.
- **Uitvoeringstijd:** Uitvoeringstijd.

### Geconfigureerde kanalen

In het menu Instellingen kunt u de kanaalinstelling aan uw voorkeuren aanpassen.

**Opmerking:** Sommige functies zijn mogelijk niet beschikbaar bij bepaalde bronnen. En op sommige modellen zijn sommige opties niet beschikbaar.

1. Druk op het  menu, en selecteer de ingang van de aangesloten apparatuur. Voorbeeld: ANTENNA. Fig. 20
2. Druk op de OK-knop om de Kanaalinstelling te openen.
3. Druk op  om de gewenste optie te selecteren en druk vervolgens op OK om het bijbehorende submenu te openen.
4. Gebruik in het submenu de knoppen  en OK om instellingen te maken, of gebruik  om een item te selecteren, gebruik OK om in te voeren en bedien volgens het scherm of de gids.
5. Druk op  om terug te keren naar het vorige menu.

### ATV instelling

- Gebruik  om de ATV te selecteren en druk op OK om in te voeren.



Fig. 21

- **Analoge automatische afstemming:** Druk op OK om het automatisch zoeken te starten. Het zoeken kan enkele minuten duren.
- **Analoge handmatige afstemming:** Druk op OK om de interface te openen.
- Druk op  om het programma, het TV-systeem of het kleursysteem in te stellen, druk dan op om de frequentie te selecteren en druk op OK om het kanaal te zoeken.
- **Instellingen voor teletekst:** Westelijke EUR, Oostelijke EUR, Russisch, Arabisch, Farsi, Hebreeuws, Grieks en Turks.

### Kabelaanpassing

- Gebruik  om de CABLE te selecteren en druk op OK om in te voeren.

Fig. 22



- **Automatische afstemming:** Druk op OK om het automatisch zoeken te starten. Het zoeken kan enkele minuten duren.
- Druk op  en selecteer YES om het zoeken af te sluiten.
- **Handmatige afstemming:** Gebruik  om het kanaalnummer en de frequentie (KHz) te

- selecteren en in te stellen en selecteer vervolgens Start Scan om het kanaal te scannen.
- **LCN: Selecteer Aan of Uit.**
- Automatische update van het systeem: Selecteer Aan of Uit.

### Antenne aanpassing

- Gebruik  om de ANTENA te selecteren en druk op OK om in te voeren.

Fig. 23

- **Automatische afstemming:** Druk op OK om het automatisch zoeken te starten. Het zoeken kan enkele minuten duren.
- Druk op  en selecteer YES om het zoeken af te sluiten.
- **Handmatige afstemming:** Gebruik  om het kanaalnummer en de frequentie (KHz) te selecteren en in te stellen en selecteer vervolgens Start Scan om het kanaal te scannen.
- **LCN:** Selecteer Aan of Uit.
- Automatische update van het systeem: Selecteer Aan of Uit.
- **Afstemming bijwerken:** Selecteer Aan of Uit.

### Satelliet aanpassing

- Gebruik  om de SATELLITE te selecteren en druk op OK om in te voeren.

Fig. 24

- **Satellietafstemming:** selecteer satelliet en zoek een kanaal.
- **Automatische service-update:** selecteer aan of uit.
- **LCN:** Selecteer Aan of Uit.

Fig. 25

- Druk op Scan om de kanaalscaninstellingen te openen en selecteer het gewenste item.





Fig. 26

- **Netwerk:** Gebruik het netwerk ID om kanalen te zoeken.
- **Vooraf ingesteld:** Gebruik de standaard transponder om naar kanalen te scannen.
- **Blind scannen:** Zoek naar alle frequenties.























## 4. AFSTANDSBEDIENING



Fig. 27

- Zorg ervoor dat er zich geen obstakels bevinden tussen de afstandsbediening en de infraroodsensor en dat er geen zonlicht of andere lichtbron op wordt gereflecteerd.
  - DE BLUETOOTH-AFSTANDSBEDIENING\* KOPPELEN MET DE TV
  - De Bluetooth-afstandsbediening\*, die voornamelijk wordt gebruikt om de tv te bedienen met de Google spraakassistent, moet worden gekoppeld met de tv wanneer deze voor het eerst wordt ingeschakeld of later door de onderstaande stappen te volgen:
1. Druk op  om naar de hoofdpagina te gaan.

2. Druk op  om naar "RC Pairing" te gaan.
  3. Volg de "configuratie tips pagina", druk op OK en  tegelijkertijd.
  4. Het display toont "Pairing...", wanneer het koppelen bezig is, en wanneer het klaar is toont het display "Success!".
- Opmerking: Als u meer dan 2 minuten wacht en niet kunt koppelen, herhaal dan de bovenstaande stappen om opnieuw te koppelen.
  - Volg deze stappen als u de Bluetooth-afstandsbediening wilt ontkoppelen:
    1. Druk op  om naar de hoofdpagina te gaan.
    2. Druk op  om  te selecteren en druk dan op OK om in te voeren.
    3. Druk op  om "Afstandsbedieningen en Accessoires" te selecteren en kies dan de naam van de Bluetooth afstandsbediening om naar de volgende stappen te gaan.
    4. Druk op Unpair en druk vervolgens op de knop OK.

**Functies van de knoppen van de afstandsbediening**

- De meeste functies van uw TV zijn beschikbaar via de menu's die op het scherm verschijnen. Met de meegeleverde afstandsbediening kunt u door de menu's navigeren en alle algemene instellingen configureren.
  -  (On/Off knop) Schakelt de TV aan of uit.
  -  Geluid uit- en inschakelen
  -  Het nummer van de digitale sleutel selecteren
  -  De lijst met favoriete kanalen openen.
  -  Toegang tot het snelmenu
  -  Om taken of teletekstpagina's te selecteren.
  -  (Microfoon) Klik om te communiceren met de Google Assistent op de tv. (Alleen beschikbaar wanneer de netwerkverbinding normaal is).
  -  Apps openen, verplaatsen of uit de favorieten verwijderen
  -  Geeft het TV-instellingsmenu weer
  -  Uw keuze bevestigen
  -  (knoppen voor omhoog, omlaag, links en rechts) Markeert de verschillende items in het menusysteem en past de menubediening aan.
  -  Menu verlaten en terugkeren naar het vorige menu
  -  Naar de startpagina
  -  Klik hier om de elektronische programmagids te bekijken
  -  Volume verhogen of verlagen
  -  Om de bronselectie-interface binnen te gaan.
  -  Om de SMART functie-interface binnen te gaan.
  -  Kanaal omhoog/omlaag
  -  Om NETFLIX te openen
  -  Om YouTube te openen
  -  Om Prime Video te openen
  -  Om Google Play te openen

-  Om Widgets te selecteren
-  Om de apps te selecteren

**Batterijen plaatsen**

- Open het klepje aan de achterkant van de afstandsbediening. Plaats de batterijen in de afstandsbediening en let daarbij op de juiste "+" en "-" polariteit. Plaats de deksel terug.
- De afstandsbedieningen worden gevoed door twee 1,5V AAA LR03 batterijen. Wij raden aan alleen alkalinebatterijen te gebruiken. Verwijder de batterijen uit de afstandsbediening als deze lange tijd (meer dan een maand) niet wordt gebruikt. Gebruikte batterijen moeten veilig worden weggegooid. Gooi ze in speciaal daarvoor bestemde containers om het milieu te beschermen.

**Oriëntatie**

- Richt de afstandsbediening op de infraroodsensor aan de voorzijde van het TV-toestel in een hoek van 30° zodat deze de uitgezonden informatie kan ontvangen.
- De afstandsbediening heeft een bereik van 6 meter.

**5. PROBLEEMOPLOSSING**

Voer de volgende basiscontroles uit voordat u contact opneemt met de dienst na verkoop.

Problemen	Mogelijke oorzaken	Mogelijke oplossingen
Er is geen elektriciteit	De stekker is uitgetrokken.	Zorg ervoor dat het netsnoer goed is aangesloten op een stopcontact.
	Het stopcontact is losgekoppeld van het lichtnet.	Probeer de stekker op verschillende stopcontacten aan te sluiten om dit te controleren.
Er is geen beeld of geluid.	De beeldinstellingen zijn verkeerd ingesteld.	Controleer de instellingen voor helderheid en contrast van het beeld.
	Geen geluid.	Controleer of de mute-stand niet is geactiveerd.

Er zijn geen HD DTT kanalen of het beeld is vervormd.	Ontvangst van digitale terrestrische televisiekanalen (DTT) is alleen mogelijk in gebieden met dekking. Controleert de nabijheid van een zender. Controleer de kwaliteit en de sterkte van het ontvangstsignaal.	Controleer of de antennekabel goed is aangesloten op de TV. Terug naar fabrieksinstellingen. Laat uw installatie controleren door een vakman.
De afstandsbediening werkt niet.	Er zitten geen batterijen in de afstandsbediening of de batterijen zijn leeg.	Controleer of de batterijen goed in de afstandsbediening zitten. Controleer de batterijen. Als ze niet werken, vervang ze dan.
USB verwijderbare media kunnen niet worden gelezen.	Het formaat wordt niet ondersteund.	Controleer of de gebruikte formaten compatibel zijn met dit apparaat. Ontkoppel het verwijderbare apparaat en sluit het opnieuw aan. Formateer het USB-medium en probeer het opnieuw.
De registratie is niet volledig afgerond.	Niet genoeg ruimte in de verwijderbare houder.	Controleer de beschikbare ruimte op de USB-houder.

**Stopt tijdens het afspelen**

- Bewaar een afstand van ten minste drie meter tussen de magnetronoven, mobiele telefoons, met Bluetooth\* uitgeruste apparaten of andere Wi-Fi-compatibele apparaten.
- Probeer het actieve kanaal op de WLAN-router te veranderen.

**Internetverbinding niet beschikbaar / Delen van audio en video niet mogelijk.**



- Als het MAC-adres (een uniek identificatienummer) van uw computer of modem volgens de normen is opgeslagen, is het mogelijk dat uw TV geen verbinding maakt met het internet. In dit geval wordt het MAC-adres elke keer dat u verbinding maakt met het internet geverifieerd. Dit is een voorzorgsmaatregel tegen ongeoorloofde toegang. Aangezien uw TV een eigen MAC-adres heeft, kan uw internetprovider dit adres niet valideren. Hierdoor kan de TV geen verbinding maken met het internet. Neem contact op met uw internetprovider voor informatie over het aansluiten van een ander apparaat, zoals uw tv, op internet.
- Het is ook mogelijk dat de internetverbinding niet beschikbaar is door een probleem met de firewall. Als u vermoedt dat dit de oorzaak van uw probleem is, neem dan contact op

met uw internetprovider. Een firewall zou het verbindings- en detectieprobleem kunnen verklaren wanneer u de TV gebruikt in de modus Audio/Video Sharing of wanneer u browsst met behulp van de functie Audio/Video Sharing.

**Ongeldige domeinnaam**

- Zorg ervoor dat u al op uw computer bent ingelogd met een geautoriseerde gebruikersnaam/wachtwoord en zorg ervoor dat uw domein actief is, voordat u bestanden op het mediaserverprogramma van uw computer deelt.
- Als het domein ongeldig is, kunt u problemen ondervinden bij het bladeren door bestanden in de modus Audio/Video delen.

**6. TECHNISCHE SPECIFICATIES**

Product	TV LED A3 series ALU30043	TV LED A3 series ALU30043S	TV LED A3 series ALU30075	TV LED A3 series ALU30075S	TV QLED V3+ series VQU30075+
Productreferentie	02623	02626	02624	02627	03620
QR					
Vermogen	95 W	95 W	235 W	235 W	250 W
Voltage	180-240 V~	180-240 V~	180-240 V~	180-240 V~	180-240 V~
Frequentie	50/60 Hz	50/60 Hz	50/60 Hz	50/60 Hz	50/60 Hz
Geldigheid	30.000 uur	30.000 uur	30.000 uur	30.000 uur	30.000 uur

Product	TV QLED V3+ series VQU30075+S	TV QLED V3+ series VQU30085+	TV QLED V3+ series VQU30085+S	TV QLED V3+ series VQU30098+	TV QLED V3+ series VQU30098+S
Productreferentie	03625	03621	03626	03622	03627
QR					

Vermogen	250 W	390 W	390 W	500 W	500 W
Voltage	180-240 V~	180-240 V~	180-240 V~	180-240 V~	180-240 V~
Frequentie	50/60 Hz	50/60 Hz	50/60 Hz	50/60 Hz	50/60 Hz
Geldigheid	30.000 uur	30.000 uur	30.000 uur	30.000 uur	30.000 uur

Product	02628	03623	02629	03624
Productreferentie	TV QLED V2 series VQU20043	TV QLED V2 series VQU20043S	TV QLED V2 series VQU20075	TV QLED V2 series VQU20075S
QR				
Vermogen	95 W	95 W	250 W	250 W
Voltage	180-240 V~	180-240 V~	180-240 V~	180-240 V~
Frequentie	50/60 Hz	50/60 Hz	50/60 Hz	50/60 Hz
Geldigheid	30.000 uur	30.000 uur	30.000 uur	30.000 uur

Technische specificaties kunnen zonder kennisgeving worden gewijzigd om de kwaliteit van het product te verbeteren.

Gemaakt in China / Ontworpen in Spanje.

## 7. RECYCLING VAN ELEKTRISCHE EN ELEKTRONISCHE APPARATUUR



Dit symbool geeft aan dat, volgens de geldende voorschriften, het product en/of de batterij gescheiden van het huisvuil moeten worden afgevoerd. Wanneer dit product het einde van zijn levensduur bereikt, dient u de batterijen/accumulators te verwijderen en het naar een door de plaatselijke autoriteiten aangewezen inzamelpunt te brengen.

Voor gedetailleerde informatie over de aangewezen manier om elektrische apparaten en/of hun batterijen moet de consument de plaatselijke overheid contacteren.

Naleving van de bovenstaande richtsnoeren zal bijdragen tot de bescherming van het milieu.

## 8. GARANTIE EN TECHNISCHE ONDERSTEUNING

Cecotec is aansprakelijk tegenover de gebruiker of eindconsument voor elk gebrek aan conformiteit dat bestaat op het moment van levering van het product onder de voorwaarden, bepalingen en termijnen die zijn vastgelegd in de toepasselijke regelgeving.

Het wordt aanbevolen reparaties te laten uitvoeren door gekwalificeerd personeel.

Als u ooit een incident met het product ontdekt of vragen hebt, neem dan contact op met de officiële Technische Assistentie van Cecotec via het telefoonnummer +34 96 321 07 28.

## 9. COPYRIGHT

De intellectuele eigendomsrechten op de teksten in deze handleiding behoren toe aan CECOTEC INNOVACIONES, S.L. Alle rechten voorbehouden. De inhoud van deze publicatie mag niet, geheel of gedeeltelijk, worden vervaelvoudigd, opgeslagen in een geautomatiseerd gegevensbestand, doorgegeven of verspreid op welke wijze dan ook (elektronisch, mechanisch, door fotokopieën, opnamen en dergelijke) zonder voorafgaande toestemming van CECOTEC INNOVACIONES, S.L.

## 10. VEREENVOUDIGDE VERKLARING VAN OVEREENSTEMMING



Cecotec Innovaciones verklaart hierbij dat de TV-toestellen, model 02623\_TV LED A3 series ALU30043, 02626\_TV LED A3 series ALU30043S, 02624\_TV LED A3 series ALU30075, 02627\_TV LED A3 series ALU30075S, 03620\_TV QLED V3+ series VQU30075+, 03625\_TV QLED V3+ series VQU30075+S, 03621\_TV QLED V3+ series VQU30085+, 03626\_TV QLED V3+ series VQU30085+S, 03622\_TV QLED V3+ series VQU30098+ y 03627\_TV QLED V3+ series VQU30098+S, 02628\_TV QLED V2 series VQU20043, 03623\_TV QLED V2 series VQU20043S, 02629\_TV QLED V2 series VQU20075, 03624\_TV QLED V2 series VQU20075S in overeenstemming zijn met de Radio Equipment Directive 2014/53/EU.

De volledige tekst van de EU-verklaring van overeenstemming is beschikbaar op de volgende website:

[www.cecotec.es](http://www.cecotec.es)

## 1. PRZED UŻYCIEM

- To urządzenie jest zapakowane w opakowanie zaprojektowane w celu ochrony podczas transportu. Wyjmij urządzenie z pudełka i usuń wszystkie materiały opakowaniowe. Oryginalne pudełko i inne elementy opakowania można przechowywać w bezpiecznym miejscu, aby zapobiec uszkodzeniu urządzenia w przypadku konieczności jego transportu w przyszłości. Jeśli chcesz pozbyć się oryginalnego opakowania, pamiętaj o prawidłowym recyklingu wszystkich jego elementów.
- Upewnij się, że wszystkie części i komponenty są dołączone i są w dobrym stanie. Jeśli któregoś z nich brakuje lub jest w złym stanie, natychmiast skontaktuj się z oficjalnym Serwisem Pomocy Technicznej Cecotec.

### Zawartość pudełka:

- Telewizor
- Pilot zdalnego sterowania
- Baterie AAA (x2)
- Ta instrukcja obsługi

### Uwaga:

Rysunki w tej instrukcji są schematyczne i mogą nie odpowiadać dokładnie produktowi.

## 2. INSTALACJA

### Montaż nożek

1. Potóż telewizor ekranem do dołu na płaskiej powierzchni. Użyj ściereczki do ochrony ekranu. Umieść 2 elementy podstawy we wnęce w dolnej części telewizora.
2. Zablokuj 4 śruby PCS i sprawdź, czy każda śruba jest mocno dokręcona. Rys. 1

**Uwaga:** Ten stojak nie jest obrotowy. Nie próbuj obracać telewizora.

Rysunek jest tylko schematem, proszę odnieść się do rzeczywistego produktu.

### Połączenia

### Ostrzeżenie:

Przed wykonaniem jakichkolwiek połączeń z urządzeniami zewnętrznymi upewnij się, że telewizor i różne urządzenia nie są zasilane.

- Ten telewizor oferuje grupę AV do wygodnego podłączenia magnetowidu, DVD lub innego sprzętu wideo. Należy również zapoznać się z instrukcją obsługi podłączanego sprzętu.
- Możesz użyć złączy wejściowych z tyłu telewizora, jak pokazano na rysunku 2.

-  Nie dotykaj ani nie zbliżaj się do złączy ANTENY, SATELLITE i HDMI oraz unikaj wyładowań elektrostatycznych, gdy telewizor jest w trybie USB i LAN, w przeciwnym razie telewizor przestanie działać lub będzie działać nieprawidłowo.

### Instalacja uchwytu

- Wezwij technika, aby zainstalował uchwyt ścienny. Producent nie ponosi odpowiedzialności za szkody materialne lub osobowe wynikające z instalacji przeprowadzonej przez klienta.
- Upewnij się, że używane okucia są odpowiednie dla Twojej ściany.
- Telewizor należy montować tylko na ścianie z cegły lub betonu.
- Upewnij się, że dzieci nie zwisają z telewizora ani nie próbują się na niego wspinać.
- Uchwyt ścienny typu VESA NIE JEST DOŁĄCZONY. Podczas instalacji należy zapoznać się z instrukcją dostarczoną z uchwytem ściennym.
- TV 43" > VESA 300\*300 mm
- TV 75" > VESA 400\*300 mm
- TV 85" > VESA 500\*200 mm
- TV 98" > VESA 800\*400 mm
- Model 43/75/85 cali wymaga czterech śrub do zamocowania uchwytu ściennego z tyłu telewizora. Rys. 3
- TV 43" > śruby M8\*12
- TV 75" > śruby M6\*16
- TV 85" > śruby M8\*16
- Model 98-calowy wymaga sześciu śrub do zamocowania uchwytu ściennego z tyłu telewizora. Rys. 4
- Telewizor 98" > śruby M8\*16

Rysunki są tylko schematem, proszę odnieść się do rzeczywistego produktu.

## 3. FUNKCJONOWANIE

### Pierwsza konfiguracja

- Podłącz zasilanie i antenę do telewizora, a następnie włącz urządzenie.
- Przy pierwszym uruchomieniu pojawi się ekran powitalny, który przeprowadzi Cię przez proces wstępnej konfiguracji. Przy pierwszym uruchomieniu pojawi się ekran powitalny, który przeprowadzi Cię przez proces wstępnej konfiguracji.

### Google — wstępna konfiguracja

Po włączeniu telewizora po raz pierwszy pojawi się kreator, który przeprowadzi Cię przez

następujące ustawienia początkowe:

**Krok 1:** Wybierz żądany język menu. Rys. 5

Uwaga: Zalecany jest język angielski. Ilustracje w tej publikacji służą wyłącznie jako odniesienie.

**Krok 2:** (Tylko w niektórych krajach) Wybierz, czy chcesz używać urządzenia z systemem Android do konfigurowania telewizora. Rys. 6

**Uwaga:** Jeśli nie chcesz używać urządzenia z systemem Android do konfigurowania telewizora, przejdź do kroku 3. Jeśli chcesz użyć urządzenia z systemem Android do skonfigurowania telewizora, włącz funkcję Bluetooth w telefonie z systemem Android, a następnie wyszukaj i otwórz aplikację „Google” w telefonie. Postępuj zgodnie z instrukcjami, aby skonfigurować urządzenie.

**Krok 3:** Wybierz, czy chcesz podłączyć telewizor do sieci WLAN. Rys. 7

**Uwaga:** Jeśli podłączyłeś telewizor do sieci WI-FI, sprawdzi on dostępność aktualizacji, takich jak aktualizacje usług Google itp. Następnie wybierz, czy chcesz załogować się na swoje konto Google.

**Krok 4:** Załoguj się, aby otrzymywać od Google nowe aplikacje, rekomendacje, filmy, Asystenta i nie tylko. Rys. 8

**Krok 5:** Przeczytaj i zaakceptuj warunki korzystania z usługi i politykę prywatności Google. Rys. 9

#### Telewizor — konfiguracja początkowa

- Wstępna konfiguracja polega na wybraniu wszystkich niezbędnych ustawień, aby móc wyszukać i zapisać wszystkie kanały analogowe, które możesz odbierać.
- Upewnij się, że telewizor jest włączony i wykonaj poniższe czynności.

**Uwaga:** Jeśli skanowanie kanałów wykryje tylko kilka, może to być spowodowane złą transmisją i dlatego nie jest objęte gwarancją producenta. Cecotec nie ponosi odpowiedzialności za brak lub słabą dyfuzję w niektórych obszarach.

- Przy pierwszym włączeniu urządzenia otworzy się kreator wstępnej konfiguracji, który przeprowadzi Cię przez proces wstępnej konfiguracji.

**Krok 1: Otoczenie** Rys. 10

- Stuknij,  aby wybrać środowisko. Następnie naciśnij OK, aby przejść do następnego kroku.
- Tryb Początkowy (HOME): Będziesz mógł zobaczyć standardowe ustawienia trybów obrazu i dźwięku.

- Tryb Sklepu (SHOP): Możesz cieszyć się ulepszonymi ustawieniami trybów obrazu i dźwięku.

**Uwaga:** Ustawienie trybu obrazu nie będzie dostępne po wybraniu trybu sklepu.

**Krok 2: Gdzie jest ?** Rys. 11

Naciśnij , aby wybrać kraj/region. Naciśnij OK, aby potwierdzić i przejść do następnego kroku.

**Krok 3: Regulamin** Rys. 12

Użyj , aby przeczytać Warunki, a następnie naciśnij OK, aby potwierdzić i przejść do następnego kroku.

**Krok 4: Montaż kanałów** Rys. 13

- Użyj , aby wybrać tryb tunera: Antena, Kabel:
- Typ: Cyfrowe, Analogowe i Wszystkie, a następnie naciśnij OK, aby potwierdzić i przejść do następnego kroku.

**Krok 5: Sprawdź konfigurację** Rys. 14

Po zakończeniu wszystkich ustawień na ekranie zostanie wyświetlony interfejs [Sprawdź ustawienia] i naciśnij przycisk OK, aby zakończyć ustawienia początkowe. Możesz także wrócić do poprzedniego kroku i dokonać zmian za pomocą przycisku .

Konfiguracja została zakończona, a telewizor jest gotowy do oglądania.

**Uwaga:** Jeśli strojenie nie powiodło się, sprawdź połączenie kabla RF i postępuj zgodnie z instrukcjami wyświetlanymi na ekranie.

#### Podstawowe zastosowanie

##### Włącz telewizor lub przetłącz go w tryb gotowości

Ten telewizor jest włączony lub w trybie gotowości. Nie da się go całkowicie wyłączyć. Jeśli nie zamierzasz używać telewizora przez dłuższy czas, odłącz go od gniazdka elektrycznego.

##### Aby włączyć telewizor



- Upewnij się, że wtyczka sieciowa jest podłączona.
- Naciśnij przycisk  (Zasilanie) na pilocie lub przycisk sterowania z tyłu/na dole telewizora (w zależności od modelu). Wskaźnik zasilania wyłącza się.

##### Aby przetłączyć telewizor w tryb gotowości



Naciśnij  i przytrzymaj przez kilka sekund przycisk (Zasilanie) na pilocie lub przycisk sterowania z tyłu lub u dołu telewizora. Wskaźnik zasilania zmieni kolor na czerwony (kolor

może się różnić w zależności od modelu).

#### Wybór źródła

- Po podłączeniu systemów zewnętrznych do telewizora można przelączać się między różnymi źródłami wejściowymi.
- Naciśnij przycisk  zegara na pilocie.
- Następnie użyj przycisków  lub  lub na pilocie, aby podświetlić wpis i naciśnij przycisk OK na pilocie, aby potwierdzić.

#### Ustawienia głośności

- Naciśnij przyciski VOL+ lub VOL- na pilocie, aby dostosować głośność do swoich preferencji.
- Jeśli chcesz wyciszyć dźwięk, naciśnij przycisk  (Wycisz) na pilocie. Naciśnij ponownie , aby anulować tę funkcję.





#### Wybór programu

- Naciśnij przycisk P+ lub P- na pilocie, aby zmienić kanał.
- Możesz przejść bezpośrednio do żądanego kanału telewizyjnego, naciskając przyciski 1, 2, 3... na pilocie.
- Aby na przykład wybrać kanał 12, naciśnij klawisz 1, a następnie klawisz 2.

#### Wyświetlanie listy kanałów

Podczas oglądania kanału naciśnij przycisk LIST, aby wyświetlić listę zapamiętanych kanałów.

#### Dostęp do menu START Rys. 15

Po podłączeniu telewizora do Internetu naciśnij przycisk  na pilocie, aby wyświetlić menu HOME i uzyskać dostęp do funkcji Smart TV. Naciśnij przycisk , ,  lub  aby wybrać jedną z dostępnych aplikacji i naciśnij przycisk OK, aby potwierdzić.

#### Dostęp do czasu antenowego









- Godziny użytkowania informują, jak długo telewizor był używany od pierwszego włączenia (tj. rodzaj licznika kilometrów dla telewizora).
- 1. Aby uzyskać dostęp do czasu użytkowania, naciśnij przycisk  na pilocie.
- 2. Wybierz menu System.
- 3. Przejdź do Dostępne miejsce. Następnie czas użytkowania jest wyświetlany na ekranie.

#### Korzystanie z menu szybkiego dostępu

**Uwaga:** Niektóre funkcje mogą być niedostępne w niektórych źródłach. W niektórych modelach niektóre opcje nie są dostępne.

W tej sekcji omówiono menu i ustawienia telewizora. Każde menu jest opisane i szczegółowe,

aby pomóc Ci w pełni wykorzystać możliwości telewizora. Aby uzyskać dostęp do systemu menu:

- W trybie TV naciśnij  na pilocie, aby wyświetlić listę szybkiego dostępu.
- Naciśnij , , aby wybrać żądaną opcję, a następnie naciśnij OK, aby otworzyć odpowiednie podmenu.
- W podmenu użyj przycisków  /  i OK, aby wprowadzić ustawienia lub użyj , , aby wybrać pozycję, użyj OK, aby wejść i działać zgodnie z wyświetleniem na ekranie lub wskazówkami.
- Naciśnij , aby powrócić do poprzedniego menu.

#### Menu

**Imagen:** Wejdz, aby dostosować tryb obrazu lub ustawienia zaawansowane.

**Dźwięk:** Wybierz tę opcję, aby skonfigurować ustawienia dźwięku.

**Kanał:** Wybierz tę opcję, aby ustawić ustawienia dźwięku.

**System:** Wybierz tę opcję, aby skonfigurować ustawienia.

#### Obraz Rys. 16

- **Tryb Obrazu:** Aby wybrać tryb Normalny, Dynamiczny, Kino, Sport, Gra i Własny.
- **Podświetlenie:** Wybierz poziom od 0-100.
- **Tryb ECO:** Aby wybrać Wyt., Niski i Wysoki.
- **Współczynnik proporcji:** Wyświetla ekran [Format obrazu]. Postępuj zgodnie z instrukcją obsługi, aby wybrać tryb. [4:3] / [16:9] / Auto / Oryginał.

#### Zaawansowane ustawienie:

- Temperatura koloru: Aby wybrać Normalny, Ciepły, Chłodny.
- Kontrast dynamiczny: Aby wybrać Wł. lub Wyt.
- Tryb HDMI PC/AV: Wideo/PC/Auto
- O skanowaniu: Aby wybrać Wł. lub Wyt
- Redukcja szumów: Aby wybrać Wyt., Niski, Średni, Wysoki i Auto.
- Resetowanie obrazu: Aby przywrócić obraz.
- Szacowanie i kompensacja ruchu (MEMC):
- Aby wybrać Wyt., Niski, Średni i Wysoki.
- Gama: Wybierz 2,2 lub 2,4.

#### Dźwięk Rys. 17

- **Tryb dźwięku:** Aby wybrać tryb Standard, Voice, Music, Stadium i User.
- **Tryb przestrzenny:** tryb przestrzenny:
- **Dolby Atmos:** Wybierz Wł. lub Wyt.
- **Tryb nocny:** Wybierz Wł. lub Wyt.
- **Tylko dźwięk:** Wybierz go, a ekran telewizora wyłączy się za 10 sekund.
- **Urządzenie wyjściowe:** Aby wybrać głośnik telewizora, SPDIF/optyczny i HDMI-ARC.
- **Wyjście cyfrowe:** Wybierz opcję PCM/ByPass/Auto.

**Zaawansowane ustawienia:**

1. DAC-4 Ulepszone okno dialogowe
2. Ulepszony poziom dialogów DAC-4
3. Balans
4. Opóźnienie dźwięku cyfrowego (ms)
5. Głośność dźwięku cyfrowego
6. e ARC
7. Resetowanie dźwięku

**Kanał** Rys. 18

- **Szukanie kanałów:** Umożliwia wyszukanie wszystkich dostępnych kanałów analogowych i cyfrowych.

**Konfiguracja kanału cyfrowego:**

- Aby wybrać opcję dostosowania ustawień napisów, ustawień teletekstu, ustawień audio, CI Plus, LCN, automatycznej aktualizacji usługi, aktualizacji skanowania.

**EPG:**

- Naciśnij OK/ ►, aby wejść do menu przewodnika po programach.

**Ulubione:**

- Skonfiguruj listę ulubionych kanałów.
- Diagnostyka kanału:
- Naciśnij OK/ ►, aby wyświetlić aktualne informacje o sygnale kanału cyfrowego, takie jak siła sygnału, częstotliwość itp.
- Organizator kanału:
- Ta opcja umożliwia uporządkowanie kanałów.
- Uwaga: Ta funkcja jest dostępna tylko w trybie TV.

## Układ Rys. 19

**Ustawienia HDMI CEC:**

- **Kontrola ECC:** Aby wybrać Wł. lub Wyt.
- **Automatyczne wyłączenie urządzenia:** Aby wybrać Wł. lub Wyt.
- **Automatyczne włączanie telewizora:** Aby wybrać Wł. lub Wyt.
- **Lista urządzeń CEC:** Włącz urządzenia i wybierz [Wł.], aby włączyć sterowanie urządzeniami HDMI.
- **Format sygnału HDMI:** Aby wybrać HDMI 1.4 / HDMI 2.1.
- **Wyłącznik czasowy:** Aby wybrać 15min, 30min, 45min, 60min, 90min, 120min lub wyłączyć.
- **Bezczynny telewizor wyłączony:** Aby wybrać Po 1 godzinie braku aktywności, Po 2 godzinach braku aktywności, Po 4 godzinach braku aktywności, Po 24 godzinach braku aktywności lub wyłączyć.
- **Umieszczenie telewizora:** Aby wybrać opcję Desktop i Wall Mount.
- Środowisko: Aby wybrać Dom i Sklep.

- Tryb sklepu (SHOP): Aby wybrać E-Sticker.
- **Ustawienia:**
- **Blokada:** Kliknij i zablokuj telewizor.
- **Moc:** Aktywuje lub dezaktywuje funkcję Aktywuj sieć i Tryb czuwania sieci.
- **Przechowywanie nagrań:** Umieść urządzenie pamięci masowej i zapisz pamięć.
- **Informacja o prywatności:** Wprowadź informację o prywatności.
- **Licencja OSS:** Treść dotycząca licencji oss.
- **Czas działania:** Czas działania:





**Skonfigurowane kanały**

Menu Ustawienia umożliwia skonfigurowanie ustawień kanału zgodnie z własnymi preferencjami.

**Uwaga:** Niektóre funkcje mogą być niedostępne w niektórych źródłach. W niektórych modelach niektóre opcje nie są dostępne.

1. Naciśnij menu  i wybierz wejście podłączonego sprzętu.



Przykład: ANTENA. Rys. 20

2. Naciśnij przycisk OK, aby przejść do ustawień kanałów.
3. Naciśnij , aby wybrać żadaną opcję, a następnie naciśnij OK, aby otworzyć odpowiednie podmenu.
4. W podmenu użyj przycisków  i OK, aby wprowadzić ustawienia lub użyj , aby wybrać pozycję, użyj OK, aby wejść i działać zgodnie z wyświetleniem na ekranie lub wskazówkami.
5. Naciśnij , aby powrócić do poprzedniego menu.

**Strojenie ATV**

- Za pomocą  wybierz ATV, a następnie naciśnij OK, aby wejść.

Rys. 21

- **Automatyczne strojenie:** Naciśnij OK, aby rozpocząć proces automatycznego wyszukiwania. Wyszukiwanie może potrwać kilka minut.
- **Ręczne strojenie analogowe:** Naciśnij OK, aby wejść do interfejsu.
- Naciśnij  aby dostosować program, system TV lub system kolorów, a następnie naciśnij  aby wybrać częstotliwość i naciśnij OK, aby wyszukać kanał.
- **Ustawienia telegazety:** Zachodnie EUR, wschodnie EUR, rosyjski, arabski, perski, hebrajski, grecki i turecki.

**Regulacja kabla**

- Użyj , aby wybrać KABEL, a następnie naciśnij OK, aby wejść.

Rys. 22

- **Automatyczne strojenie:** Naciśnij OK, aby rozpocząć proces automatycznego wyszukiwania. Wyszukiwanie może potrwać kilka minut.
- Naciśnij  i wybierz TAK, aby wyjść z wyszukiwania.





- **Strojenie ręczne:** Za pomocą  wybrać i wyregulować numer kanału i częstotliwość (kHz), a następnie wybrać START Scan, aby wyszukać kanał.
- **LCN: Wybierz Wł. lub Wył.**
- Automatyczna aktualizacja usługi: Wybierz Wł. lub Wył.

#### Regulacja anteny

- Użyj , aby wybrać ANTENA, a następnie naciśnij OK, aby wejść.

Rys. 23

- **Automatyczne strojenie:** Naciśnij OK, aby rozpocząć proces automatycznego wyszukiwania. Wyszukiwanie może potrwać kilka minut.
- Naciśnij  i wybierz TAK, aby wyjść z wyszukiwania.
- **Strojenie ręczne:** Użyj , aby wybrać i dostosować numer kanału i częstotliwość (kHz), a następnie wybierz Rozpocznij skanowanie, aby wyszukać kanał.
- **LCN:** Wybierz Wł. lub Wył.
- **Automatyczna aktualizacja usługi:** Wybierz Wł. lub Wył.
- **Zaktualizuj melodię:** Wybierz Wł. lub Wył.

#### Ustawienie satelity

- Za pomocą  wybrać SATELLITE, a następnie nacisnąć OK, aby wejść.

Rys. 24

- **Strojenie satelity:** wybierz satelitę i wyszukaj kanał.
- **Automatyczna aktualizacja usług:** Wybierz Włączone lub Wyłączone.
- **LCN:** Wybierz Wł. lub Wył.

Rys. 25

- Naciśnij przycisk Skanuj, aby przejść do ustawień wyszukiwania kanałów i wybrać żądany element.

Rys. 26









- **Sieć:** Użyj identyfikatora sieci, aby wyszukać kanały.
- **Określony z góry:** Używa domyślnego transpondera do wyszukiwania kanałów.
- **Skan na ślepo:** Wyszukiwanie wszystkich częstotliwości.

## 4. PILOT ZDALNEGO STEROWANIA.



















Rys. 27





- Upewnij się, że między pilotem a czujnikiem podczerwieni nie ma żadnych przeszkód oraz że nie odbijają się od nich promienie słoneczne lub inne źródła światła.
- PAROWANIE PILOTA BLUETOOTH\* Z TELEWIZOREM
- Pilot zdalnego sterowania Bluetooth\*, który jest używany głównie do sterowania telewizorem za pomocą asystenta głosowego Google, należy sparować z telewizorem

przy pierwszym uruchomieniu lub później, wykonując poniższe czynności:

1. Naciśnij , aby przejść do strony głównej.
  2. Naciśnij , aby przejść do „Łączenia RC”.
  3. Postępuj zgodnie z „stroną wskazówek dotyczących ustawień”, naciśnij jednocześnie OK i .
  4. Na ekranie pojawi się komunikat „Parowanie...”, w trakcie parowania, po jego zakończeniu na ekranie pojawi się komunikat „Sukces!”.
- Ostrzeżenie Jeśli czeka dłużej niż 2 minuty i nie można go sparować, powtórz powyższe kroki, aby ponownie sparować.
  - Jeśli chcesz anulować sparowanie pilota Bluetooth, wykonaj następujące czynności:
    1. Naciśnij , aby przejść do strony głównej.
    2. Naciśnij   , aby wybrać , a następnie naciśnij OK, aby uzyskać dostęp.
    3. Naciśnij , aby wybrać „Piloty i akcesoria”, a następnie wybierz nazwę pilota Bluetooth, aby przejść do kolejnych kroków.
    4. Naciśnij Usun sparowanie, a następnie wybierz przycisk OK.

#### Funkcje przycisków pilota

- Większość funkcji telewizora jest dostępna za pośrednictwem menu wyświetlanych na ekranie. Pilot dostarczany z urządzeniem umożliwia poruszanie się po menu i konfigurowanie wszystkich ustawień ogólnych.
-  (Przycisk włączania/wyłączania) Włączanie i wyłączanie telewizora
-  Aby wyciszyć i wyłączyć wyciszenie
-  Wybierz numer klawisza cyfrowego
-  Aby otworzyć menu listy ulubionych kanałów.
-  Wejść do menu szybkiego dostępu.
-  Aby wybrać zadania lub strony teletekstu.
-  (Mikrofon) Kliknij, aby wejść w interakcję z Asystentem Google na telewizorze. (Dostępne tylko przy normalnym połączeniu sieciowym).
-  Aby otworzyć aplikację, przenieś je lub usuń z ulubionych
-  Pokaż menu konfiguracji telewizora
-  Potwierdź swój wybór.
-  (przyciski kierunkowe w górę, w dół, w lewo i w prawo) Podświetla różne pozycje w systemie menu i dostosowuje elementy sterujące menu.
-  Wyjście z menu i powrót do poprzedniego menu
-  Przechodzi do strony głównej
-  Kliknij tutaj, aby wyświetlić elektroniczny przewodnik po programach
-  Zwiększ lub zmniejsz głośność
-  Aby wejść do interfejsu wyboru źródła.
-  Aby wejść do interfejsu funkcji SMART.
-  Kanał góra/dół
-  Przechodzi do strony głównej NETFLIX

-  Przechodzi do strony głównej YouTube
-  Przechodzi do strony głównej Prime Video
-  Przechodzi do strony głównej Google Play
-  Aby wybrać Widżety
-  Aby wybrać aplikacje

**Instrukcje dotyczące baterii**

- Otwórz pokrywę z tyłu pilota. Włóż baterie do pilota, przestrzegając prawidłowej biegunowości „+” i „-”. Załóż ponownie pokrywę.
- Piloty zasilane są dwiema bateriami AAA LR03 1,5 V. Zalecamy stosowanie wyłącznie baterii alkalicznych. Wyjmij baterie z pilota, jeśli nie zamierzasz go używać przez dłuższy czas (ponad miesiąc). Zużyte baterie muszą być bezpiecznie utylizowane. Wrzucaj je do specjalnie wyznaczonych pojemników zbiorczych, aby chronić środowisko.

**Orientacja**

- Skieruj pilota na czujnik podczerwieni z przodu telewizora pod kątem 30°, aby mógł odbierać przesyłane informacje.
- Pilot ma zasięg 6 metrów.

**5. ROZWIĄZYWANIE PROBLEMÓW**

Przed skontaktowaniem się z serwisem posprzedażnym wykonaj następujące podstawowe kontrole.

Problemy	Prawdopodobna przyczyna	Możliwe rozwiązania
Nie ma prądu.	Wtyczka jest odłączona.	Upewnij się, że przewód zasilający jest prawidłowo podłączony do gniazdka elektrycznego.
	Gniazdo zasilania jest odłączone od sieci.	Spróbuj podłączyć wtyczkę do różnych gniazd zasilania, aby to sprawdzić.
Nie ma obrazu ani dźwięku.	Ustawienia obrazu są nieprawidłowo wyregulowane.	Sprawdź ustawienia jasności i kontrastu obrazu.
	Nie ma dźwięku.	Sprawdź, czy tryb cichy nie jest włączony.

Brak kanałów DTT HD lub obraz jest zniekształcony.	Odbiór kanałów naziemnej telewizji cyfrowej (DTT) jest możliwy tylko na obszarach objętych zasięgiem. Sprawdza bliskość nadajnika. Sprawdź jakość i siłę odbieranego sygnału.	Sprawdź, czy kabel antenowy jest dobrze podłączony do telewizora. Przywróć ustawienia fabryczne. Poproś profesjonalistę o sprawdzenie instalacji.
Pilot nie działa.	Brak baterii w pilocie lub baterie są wyczerpane.	Sprawdź, czy baterie są prawidłowo włożone do pilota. Sprawdź baterie. Jeśli nie działają, wymień je.
Nie można odczytać nośnika wymiennego USB.	Format nie jest obsługiwany.	Sprawdź, czy używane formaty są zgodne z tym urządzeniem. Odłącz urządzenie wymienne i podłącz je ponownie. Sformatuj nośnik USB i spróbuj ponownie.
Rejestracja nie została w pełni zakończona.	Na nośniku wymiennym jest za mało miejsca.	Sprawdź dostępne miejsce na nośniku USB.

**Zatrzymuje się podczas odtwarzania**

- Zachowaj odległość co najmniej trzech metrów między kuchenką mikrofalową, telefonami komórkowymi, urządzeniami wyposażonymi w Bluetooth\* lub innymi urządzeniami kompatybilnymi z Wi-Fi.
- Spróbuj zmienić aktywny kanał na routerze WLAN.

**Brak połączenia z Internetem / Nie można udostępnić audio i wideo**





- Jeśli adres MAC (niepowtarzalny numer identyfikacyjny) komputera lub modemu został zapisany zgodnie z przepisami, telewizor może nie łączyć się z Internetem. W takim przypadku adres MAC jest uwierzytelniany za każdym razem, gdy łączysz się z Internetem. Jest to środek zapobiegawczy przed nieautoryzowanym dostępem. Ponieważ telewizor ma własny adres MAC, dostawca Internetu nie może zweryfikować tego adresu. W rezultacie telewizor nie może połączyć się z Internetem. Skontaktuj się z dostawcą usług internetowych, aby uzyskać informacje na temat podłączania innego urządzenia, takiego jak telewizor, do Internetu.
- Możliwe jest również, że połączenie internetowe nie jest dostępne z powodu problemu związanego z zaporą sieciową. Jeśli podejrzewasz, że może to być przyczyną problemu, skontaktuj się z dostawcą usług internetowych. Zapora może wyjaśniać problem z

łączością i wykrywaniem podczas korzystania z telewizora w trybie udostępniania audio/wideo lub podczas przeglądania przy użyciu funkcji udostępniania audio/wideo.

#### Niepoprawna nazwa domeny





- Upewnij się, że jesteś już zalogowany na swoim komputerze przy użyciu autoryzowanej nazwy użytkownika/hasła, a także upewnij się, że Twoja domena jest aktywna, zanim udostępnisz jakiegokolwiek pliki w programie serwera multimedialnych na komputerze.
- Jeśli domena jest nieprawidłowa, możesz mieć problemy z przeglądaniem plików w trybie udostępniania audio/wideo.

## 6. DANE TECHNICZNE

Produkt	TV LED A3 series ALU30043	TV LED A3 series ALU30043S	TV LED A3 series ALU30075	TV LED A3 series ALU30075S	TV QLED V3+ series VQU30075+
Referencja produktu	02623	02626	02624	02627	03620
QR					
Moc	95 W	95 W	235 W	235 W	250 W
Napięcie	180-240 V~	180-240 V~	180-240 V~	180-240 V~	180-240 V~
Częstotliwość	50/60 Hz	50/60 Hz	50/60 Hz	50/60 Hz	50/60 Hz
Żywotność	30.000 godzin	30.000 godzin	30.000 godzin	30.000 godzin	30.000 godzin

Produkt	TV QLED V3+ series VQU30075+S	TV QLED V3+ series VQU30085+	TV QLED V3+ series VQU30085+S	TV QLED V3+ series VQU30098+	TV QLED V3+ series VQU30098+S
Referencja produktu	03625	03621	03626	03622	03627

QR					
Moc	250 W	390 W	390 W	500 W	500 W
Napięcie	180-240 V~	180-240 V~	180-240 V~	180-240 V~	180-240 V~
Częstotliwość	50/60 Hz	50/60 Hz	50/60 Hz	50/60 Hz	50/60 Hz
Żywotność	30.000 godzin	30.000 godzin	30.000 godzin	30.000 godzin	30.000 godzin

Produkt	02628	03623	02629	03624
Referencja produktu	TV QLED V2 series VQU20043	TV QLED V2 series VQU20043S	TV QLED V2 series VQU20075	TV QLED V2 series VQU20075S
QR				
Moc	95 W	95 W	250 W	250 W
Napięcie	180-240 V~	180-240 V~	180-240 V~	180-240 V~
Częstotliwość	50/60 Hz	50/60 Hz	50/60 Hz	50/60 Hz
Żywotność	30.000 godzin	30.000 godzin	30.000 godzin	30.000 godzin

Specyfikacje techniczne mogą ulec zmianie bez wcześniejszego powiadomienia w celu poprawy jakości produktu.

Zaprojektowano w Hiszpanii | Wyprodukowano w Chinach

## 7. RECYKLING URZĄDZEŃ ELEKTRYCZNYCH I ELEKTRONICZNYCH



Ten symbol oznacza, że zgodnie z obowiązującymi przepisami produkt i/ lub baterię należy utylizować oddzielnie od odpadów domowych. Kiedy ten produkt osiągnie koniec okresu użytkowania, należy wyjąć baterie/akumulatory i przekazać go do punktu zbiórki wyznaczonego przez władze lokalne.

Aby uzyskać szczegółowe informacje na temat najbardziej odpowiedniego sposobu utylizacji sprzętu gospodarstwa domowego i / lub odpowiednich baterii, konsument powinien skontaktować się z lokalnymi władzami.

Przestrzeżenie powyższych wytycznych pomoże chronić środowisko.

## 8. GWARANCJA I SERWIS TECHNICZNY

Cecotec odpowie użytkownikowi końcowemu lub konsumentowi za wszelkie niezgodności występujące w momencie dostawy produktu na warunkach i terminach określonych w obowiązujących przepisach.

Zaleca się, aby naprawy były przeprowadzane przez wykwalifikowany personel.

Jeśli wykryjesz incydent z produktem lub masz jakiegokolwiek pytania, skontaktuj się z oficjalnym Serwisem Pomocy Technicznej Cecotec pod numerem telefonu +34 96 321 07 28.

## 9. COPYRIGHT

Prawa własności intelektualnej do tekstów tej instrukcji obsługi należą do CECOTEC INNOVACIONES, S.L. Wszelkie prawa zastrzeżone. Treść niniejszej publikacji nie może być w całości ani w części reprodukowana, przechowywana w systemie wyszukiwania, przekazywana lub rozpowszechniana w jakikolwiek sposób (elektroniczny, mechaniczny, fotokopiowany, nagrywany lub podobny) bez uprzedniej zgody CECOTEC INNOVACIONES, SL

## 10. UPROSZCZONA DEKLARACJA ZGODNOŚCI



Cecotec Innovaciones niniejszym oświadcza, że telewizory z serii 02623\_TV LED A3 series ALU30043, 02626\_TV LED A3 series ALU30043S, 02624\_TV LED A3 series ALU30075, 02627\_TV LED A3 series ALU30075S, 03620\_TV QLED V3+ series VQU30075+, 03625\_TV QLED V3+ series VQU30075+S, 03621\_TV QLED V3+ series VQU30085+, 03626\_TV QLED V3+ series VQU30085+S, 03622\_TV QLED V3+ series VQU30098+ y 03627\_TV QLED V3+ series VQU30098+S, 02628 TV QLED V2 series VQU20043, 03623 TV QLED V2 series VQU20043S, 02629 TV QLED V2 series VQU20075, 03624 TV QLED V2 series VQU20075S są zgodne z dyrektywą w sprawie urządzeń radiowych 2014/53/UE.

Pełny tekst deklaracji zgodności UE jest dostępny pod następującym adresem internetowym:

[www.cecotec.es](http://www.cecotec.es)

## 1. PŘED POUŽITÍM

- Tento spotřebič je zabalen v obalu, který jej chrání během přepravy. Tento spotřebič je zabalen v obalu, který jej chrání během přepravy. Originální krabici a další obalové položky můžete uschovat na bezpečném místě, abyste zabránili poškození zařízení v případě potřeby přepravy v budoucnu. Pokud chcete obaly vyhodit, ujistěte se, že se jich zbavíte správným způsobem.
- Ujistěte se, že všechny díly a součásti jsou zahrnuty a v dobrém stavu. Pokud některá chybí nebo není v dobrém stavu, okamžitě kontaktujte oficiální servisní službu Cecotec.

### Obsah krabice:

- Televize
- Dálkové ovládání
- Baterie AAA (x2)
- tento návod k použití

### Poznámka:

Grafika v této příručce je schematickým znázorněním a nemusí přesně odpovídat Grafika v této příručce je schematická znázornění a nemusí přesně odpovídat produktu..

## 2. INSTALACE

### Montáž čepelí

1. Umístěte televizor obrazovkou dolů na rovný povrch. K ochraně obrazovky použijte hadřík. Umístěte 2 kusy základního stojanu do vybrání ve spodní části televizoru.
2. Zajistěte 4 šrouby PCS a zkontrolujte, zda je každý šroub pevně utažen. Obr. 1

**Poznámka:** Tento stojan není otočný. Nepokoušejte se otočit televizor.

Obrázek je pouze schematický, podívejte se prosím na skutečný produkt.

### Spojení

#### Upozornění:

Před jakýmkoli připojením k externím zařízením se ujistěte, že televizor a různá zařízení nejsou napájena.

- Tento televizor nabízí AV skupinu pro pohodlné připojení videorekordérů, DVD nebo jiného video zařízení. Viz také návod k použití zařízení, které chcete připojit.
- Můžete použít vstupní konektory na zadní straně televizoru, jak je znázorněno na obrázku 2.

-  Nedotýkejte se konektorů ANTENNA, SATELLITE a HDMI ani se k nim nepřibližujte a zabraňte elektrostatickému výboji, když je televizor v režimu USB a LAN, jinak televizor přestane fungovat nebo bude mít abnormální stav.

### Nainstalovat podporu

- Pro instalaci nástěnného držáku zavolejte technika. Výrobce nenese odpovědnost za materiální nebo osobní škody vzniklé v důsledku instalace provedené zákazníkem.
- Ujistěte se, že použitý hardware je vhodný pro vaši stěnu.
- Televizor instalujte pouze na cihlovou nebo betonovou zeď.
- Dbejte na to, aby děti nevisely na televizi a nepokoušely se na ni lézt.
- Nástěnný držák typu VESA NENÍ SOUČÁSTÍ. Při instalaci se řiďte pokyny dodanými s nástěnným držákem.
- TV 43" > VESA 300\*300 mm
- TV 75" > VESA 400\*300 mm
- TV 85" > VESA 500\*200 mm
- TV 98" > VESA 800\*400 mm
- 43/75/85palcový model vyžaduje čtyři šrouby k připevnění nástěnného držáku k zadní části televizoru. Obr. 3
- TV 43" > šrouby M8\*12
- TV 75" > šrouby M6\*16
- TV 85" > šrouby M8\*16
- 98palcový model vyžaduje šest šroubů k připevnění nástěnného držáku k zadní části televizoru. Obr. 4
- TV 98" > šrouby M8\*16

Obrázky jsou pouze schematické nákresy, podívejte se prosím na skutečný produkt.

## 3. FUNGOVÁNÍ

### První nastavení

- Připojte napájení a anténu k televizoru a poté zařízení zapněte.
- Při prvním spuštění se zobrazí uvítací obrazovka, která vás provede procesem počátečního nastavení. Podle pokynů na obrazovce vyberte preferovaný jazyk, připojte se k síti, proveďte automatické vyhledávání kanálů atd.

### Google – Počáteční nastavení

Při prvním zapnutí televizoru se zobrazí průvodce, který vás provede následujícími počátečními

nastaveními:

**Krok 1:** Vyberte požadovaný jazyk nabídky. Obr. 5

Poznámka: Doporučuje se angličtina. Ilustrace v této publikaci jsou poskytovány pouze pro informaci.

**Krok 2:** (Pouze pro některé země) Vyberte, zda chcete k nastavení televizoru použít zařízení Android. Obr. 6

**Poznámka:** Pokud nechcete k nastavení televizoru používat zařízení Android, přeskočte na krok 3. Chcete-li k nastavení televizoru použít své zařízení Android, zapněte na svém telefonu Android funkce Bluetooth, poté vyhledejte a otevřete v telefonu aplikaci „Google“. Postupujte podle pokynů pro nastavení zařízení.

**Krok 3:** Vyberte, zda chcete televizor připojit k síti WLAN či nikoli. Obr. 7

**Poznámka:** Pokud jste televizor připojili k síti WI-FI, bude vyhledávat aktualizace, jako jsou aktualizace služeb Google atd. Dále vyberte, zda se chcete přihlásit ke svému účtu Google.



**Krok 4:** Přihlaste se a získejte nové aplikace, doporučení, filmy, Asistenta a další od Googlu. Obr. 8

**Krok 5:** Přečtěte si a přijměte smluvní podmínky a zásady ochrany osobních údajů společnosti Google. Obr. 9

### TV – Počáteční nastavení

- Počáteční konfigurace spočívá ve výběru všech nezbytných nastavení, abyste mohli vyhledat a uložit všechny analogové kanály, které můžete přijímat.
  - Ujistěte se, že je televizor zapnutý a postupujte podle níže uvedených kroků.
- Poznámka:** Pokud skenování kanálů načte jen několik, může to být způsobeno špatným přenosem, a proto se na něj nevztahuje záruka výrobce. Cecotec není odpovědný za nedostatek nebo špatnou difúzi v některých oblastech.
- Při prvním zapnutí zařízení se otevře průvodce počátečním nastavením, který vás provede procesem počátečního nastavení.

**Krok 1: Prostředí** Obr. 10

- Klepnutím /  vyberte prostředí. Poté stisknutím tlačítka OK přejděte k dalšímu kroku.
- Domácí režim (HOME): Uvidíte standardní nastavení pro režimy obrazu a zvuku.
- Režim obchodu (SHOP): Můžete si vychutnat vylepšená nastavení obrazových a zvukových režimů.

**Poznámka:** Nastavení režimu obrazu nebude dostupné, když vyberete Režim obchodu.

**Krok 2: Kde je?** Obr. 11

Klepnutím  vyberte svou zemi/oblast. Stiskněte OK pro potvrzení a přejděte k dalšímu kroku.

**Krok 3: Obchodní podmínky** Obr. 12

Použijte  k přečtení Smluvních podmínek, poté stiskněte OK pro potvrzení a přejděte k dalšímu kroku.

**Krok 4: Instalace kanálů** Obr. 13

- Použijte  pro výběr režimu tuneru: Anténa, kabel:
- Typ: Digital, Analog a All, poté stiskněte OK pro potvrzení a přejděte k dalšímu kroku.

**Krok 5: Zkontrolujte konfiguraci** Obr. 14

Po dokončení všech nastavení se na obrazovce zobrazí rozhraní [Prosím zkontrolujte nastavení] a stisknutím tlačítka OK dokončete počáteční nastavení. Můžete se také vrátit k předchozímu kroku a provést změny pomocí tlačítka .

Nastavení je dokončeno a televizor je připraven ke sledování.

**Poznámka:** Pokud se ladění nezdařilo, zkontrolujte připojení RF kabelu a postupujte podle pokynů na obrazovce.

**Základní použití****Zapněte televizor nebo jej přepněte do pohotovostního režimu**

Tento televizor je zapnutý nebo v pohotovostním režimu. Nedá se úplně vypnout. Pokud spotřebič nebudete delší dobu používat, odpojte jej od elektrické sítě.

**Chcete-li zapnout televizi**

- Ujistěte se, že je zapojena síťová zástrčka.
- Stiskněte tlačítko  (Napájení) na dálkovém ovladači nebo ovládací tlačítko na zadní/spodní straně televizoru (v závislosti na modelu). Indikátor napájení zhasne.



**Pro přepnutí televizoru do pohotovostního režimu**

Stiskněte na několik sekund tlačítko  (Napájení) na dálkovém ovladači nebo ovládací tlačítko na zadní nebo spodní straně televizoru. Indikátor napájení se rozsvítí červeně (barva se může lišit v závislosti na modelu).



**Výběr zdroje**

- Jakmile jsou externí systémy připojeny k vašemu televizoru, můžete přepínat mezi

různými vstupními zdroji.

- Stiskněte tlačítko  hodin na dálkovém ovládání.
- Poté pomocí tlačítek nebo na dálkovém  ovládání zvýrazněte položku a potvrďte stisknutím tlačítka OK na dálkovém ovládání.

**Úprava hlasitosti**

- Pomocí tlačítek VOL+ nebo VOL- na dálkovém ovladači upravte hlasitost podle svých preferencí.
- Pokud chcete zvuk ztlumit, stiskněte tlačítko  (Mute) na dálkovém ovladači. Dalším stisknutím  tuto funkci zrušíte.





**Výběr programu**

- Stisknutím tlačítka P+ nebo P- na dálkovém ovladači přepnete kanály.
- Stisknutím tlačítek 1, 2, 3... na dálkovém ovladači můžete přejít přímo na požadovaný televizní kanál.
- Chcete-li například vybrat kanál 12, stiskněte tlačítko 1 a poté tlačítko 2.

**Zobrazení seznamu kanálů**

Při sledování kanálu stiskněte tlačítko LIST pro zobrazení seznamu kanálů uložených v paměti.

**Přístup do nabídky START** Obr. 15

Po připojení televizoru k internetu stisknutím tlačítka  na dálkovém ovladači zobrazíte nabídku HOME a získáte přístup k funkcím Smart TV. Stisknutím tlačítka , ,  nebo  nebo vyberte jednu z dostupných aplikací a potvrďte stisknutím tlačítka OK.

**Přístup k vysílacímu času**

- Hodiny používání vám dávají vědět, jak dlouho byl televizor používán od prvního zapnutí (tj. jakési počítadlo kilometrů pro televizor).
- 1. Chcete-li zobrazit dobu používání, stiskněte tlačítko  na dálkovém ovladači.
- 2. Vyberte nabídku Systém.
- 3. Přejděte na Dostupné místo. Poté se na obrazovce zobrazí doba použití.

**Pomocí nabídky rychlého přístupu**

**Poznámka:** Některé funkce nemusí být na určitých zdrojích dostupné. A u některých modelů nejsou některé možnosti k dispozici.

Tato část prozkoumá nabídky a nastavení vašeho televizoru. Každá nabídka je popsána a podrobně popsána, aby vám pomohla co nejlépe využít váš televizor. Přístup do systému menu:

- V režimu TV stiskněte  na dálkovém ovladači pro zobrazení seznamu rychlého přístupu.

- Stisknutím  $\wedge/\vee$  vyberte požadovanou možnost a poté stisknutím OK otevřete odpovídající podnabídku.
- V podnabídce použijte tlačítka  $\langle / \rangle$  OK k provedení nastavení nebo použijte k výběru  $\wedge/\vee$  položky, použijte OK k zadání a ovládní podle zobrazení na obrazovce nebo pokynů.
- Stiskněte  $\leftarrow$  4 pro návrat o krok zpět.

### Program

**Obrázek:** Enter pro úpravu režimu obrazu nebo pokročilých nastavení.

**Zvuk:** Tuto možnost vyberte, chcete-li nakonfigurovat nastavení zvuku.

**Kanál:** Tuto možnost vyberte, chcete-li upravit kanál.

**System:** Tuto možnost vyberte pro konfiguraci nastavení.

### Obraz Fig. 16

- **Režim obrazu:** Pro výběr režimu Normal, Dynamic, Cinema, Sport, Game a Custom.
- **Podsvícení:** Vyberte úroveň od 0 do 100.
- **ECO nastavení:** Chcete-li vybrat Vypnuto, Nízká a Vysoká.
- **Poměr stran:** Zobrazí obrazovku [Poměr stran]. Při výběru režimu postupujte podle návodu k obsluze. [4:3]/ [16:9] / Auto / Original.

### Pokročilé nastavení:

- Teplota barev: Chcete-li vybrat Normální, Teplý, Studený.
- Dynamický kontrast: Chcete-li vybrat Zapnuto nebo Vypnuto.
- Modo HDMI PC/ AV: Video/PC/Auto
- O skenování: Chcete-li vybrat Zapnuto nebo Vypnuto
- Redukce hluku: Chcete-li vybrat Vypnuto, Nízká, Střední, Vysoká a Auto.
- Obnovení obrázku: Chcete-li obnovit obraz.
- Odhad a kompenzace pohybu (MEMC):
- Chcete-li vybrat Vypnuto, Nízká, Střední a Vysoká.
- Produkty: Vyberte 2.2 nebo 2.4.

### Zvuk Obr. 17

- **Zvukový režim:** Chcete-li vybrat režim Standardní, Hlas, Hudba, Stadion a Uživatel.
- **Prostorový režim:** Vyberte OFF/Pure/Surround Sound.
- **Dolby Atmos:** Vyberte Zapnuto nebo Vypnuto.
- **Noční režim:** Vyberte Zapnuto nebo Vypnuto.
- **Pouze zvuk:** Vyberte jej a televizní obrazovka se za 10 sekund vypne.
- **Výstupní zařízení:** Pro výběr reproduktoru TV, SPDIF/Optical a HDMI-ARC.
- **Digitální výstup:** Vyberte možnost PCM/ByPass/Auto.

### Pokročilé nastavení:

1. DAC-4 Vylepšený dialog
2. Vylepšená úroveň dialogu DAC-4
3. Zůstatek

4. Zpoždění digitálního zvuku (ms)
5. Digitální hlasitost zvuku
6. e ARC
7. Reset zvuku

### Kanál Obr. 18

- **Vyhledávání kanálů:** Umožňuje vyhledávat všechny dostupné analogové a digitální kanály.

### Konfigurace digitálního kanálu:

- Chcete-li vybrat možnost úpravy nastavení titulků, nastavení teletextu, nastavení zvuku, CI Plus, LCN, automatické aktualizace služby, aktualizace skenování.

### EPG:

- Stisknutím OK/  $\blacktriangleright$  otevřete nabídku Programový průvodce.

### Oblíbené:

- Nakonfigurujte seznam oblíbených kanálů.
- Diagnostika kanálu:
- Stisknutím OK/  $\blacktriangleright$  zobrazíte informace o aktuálním signálu digitálního kanálu, jako je síla signálu, frekvence atd.
- Organizátor kanálu:
- Tato možnost umožňuje organizovat kanály.
- Poznámka: Tato funkce je dostupná pouze v režimu TV.

### System Fig. 19

#### Nastavení HDMI CEC:

- **Control CEC:** Chcete-li vybrat Zapnuto nebo Vypnuto.
- **Automatické vypnutí zařízení:** Chcete-li vybrat Zapnuto nebo Vypnuto.
- **Automatické zapnutí TV:** Chcete-li vybrat Zapnuto nebo Vypnuto.
- **Seznam zařízení CEC:** Zapněte zařízení a výběrem [Zapnuto] povolte ovládní zařízení HDMI.
- **Formát signálu HDMI:** Chcete-li vybrat HDMI 1.4 / HDMI 2.1.
- **Vypnutí časovače:** Chcete-li vybrat 15 min, 30 min, 45 min, 60 min, 90 min, 120 min nebo vypnout.
- **IdleTV vypnuto:** Chcete-li vybrat Po 1 hodině nečinnosti, Po 2 hodinách nečinnosti, Po 4 hodinách nečinnosti, Po 24 hodinách nečinnosti nebo vypnuto.





- **Umístění TV:** Chcete-li vybrat Desktop and Wall Mount.
- Životní prostředí: Chcete-li vybrat Domů a Obchod.
- Režim obchodu (SHOP): Chcete-li vybrat elektronickou nálepkou.
- **Nastavení:**
- **Zablokování:** Klikněte a uzamkněte televizor.
- Výkon: Aktivuje nebo deaktivuje funkce Aktivovat síť a Pohotovostní režim sítě.

- **Úložiště nahrávek:** Vložte paměťové zařízení a zaznamenejte úložiště.
- **Oznámení o ochraně osobních údajů:** Zadejte oznámení o ochraně osobních údajů.
- **Licence OSS:** Obsah o licenci oss.
- **Doba provedení:** Doba provedení.



### Nakonfigurované kanály

Nabídka Nastavení vám umožňuje nakonfigurovat nastavení kanálu podle vašich preferencí.



**Poznámka:** Některé funkce nemusí být na určitých zdrojích dostupné. A u některých modelů nejsou některé možnosti k dispozici.

1. Stiskněte  nabídku a vyberte vstup připojeného zařízení.  
Příklad: ANTÉNA. Obr. 20
2. Stiskněte tlačítko OK pro vstup do nastavení kanálu.
3. Stisknutím  vyberte požadovanou možnost a poté stisknutím OK otevřete odpovídající podnabídku.
4. V podnabídce použijte tlačítka a  OK k provedení nastavení nebo použijte k výběru  položky, použijte OK k zadání a ovládní podle zobrazení na obrazovce nebo pokynů.
5. Stisknutím  se vrátíte do předchozí nabídky.



### Ladění čtyřkolek

- Pomocí  vyberte ATV, poté stiskněte OK pro vstup.  
Obr. 21
- **Automatické ladění:** Stisknutím OK spustíte proces automatického vyhledávání. Hledání může trvat několik minut.
- **Analogové manuální ladění:** Stiskněte OK pro vstup do rozhraní.
- Stiskněte  pro nastavení programu, TV systému nebo barevného systému, poté stiskněte  pro výběr frekvence a stiskněte OK pro vyhledání kanálu.
- **Nastavení teletextu:** Západní EUR, východní EUR, ruština, arabština, perština, hebrejštiny, řečtina a turečtina.

### Úprava kabelu

- Pomocí  tlačítek vyberte KABEL a potvrďte stisknutím tlačítka OK.  
Obr. 22
- **Automatické ladění:** Stisknutím OK spustíte proces automatického vyhledávání. Hledání může trvat několik minut.
- Stiskněte  a vyberte YES pro ukončení vyhledávání.
- **Manuální ladění:** Pomocí  vyberte a upravte číslo kanálu a frekvenci (kHz), poté vyberte START Scan pro vyhledání kanálu.
- **LCN: Vyberte Zapnuto nebo Vypnuto.**
- Automatická aktualizace služby: Vyberte Zapnuto nebo Vypnuto.



### Nastavení pásu

- Pomocí  vyberte ANTENNA, poté stiskněte OK pro vstup.  
Obr. 23
- **Automatické ladění:** Stisknutím OK spustíte proces automatického vyhledávání. Hledání může trvat několik minut.
- Stiskněte  a vyberte YES pro ukončení vyhledávání.
- **Manuální ladění:** Pomocí tlačítek vyberte a upravte číslo kanálu a frekvenci (kHz), poté vyberte možnost Spustit vyhledávání pro vyhledání kanálu.
- **LCN:** Vyberte Zapnuto nebo Vypnuto.
- **Automatická aktualizace služby:** Vyberte Zapnuto nebo Vypnuto.
- **Aktualizovat melodii:** Vyberte Zapnuto nebo Vypnuto.

### Satelitní nastavení

- Pomocí  vyberte SATELLITE a poté stiskněte OK pro vstup.  
Obr. 24
- **Ladění satelitu:** vyberte satelit a vyhledejte kanál.
- **Automatická aktualizace služby:** Vyberte možnost Zapnuto nebo Vypnuto.
- **LCN:** Vyberte Zapnuto nebo Vypnuto.  
Obr. 25
- Stiskněte Scan pro vstup do nastavení prohledávání kanálů a vyberte požadovanou položku.  
Obr. 26
- **Mřížka:** K vyhledávání kanálů použijte ID sítě.
- **Předurčeno:** K vyhledávání kanálů používá výchozí transpondér.
- **Skenování naslepo:** Vyhledávání všech frekvencí.

## 4. DÁLKOVÉ OVLÁDÁNÍ

- Obr. 27
- Ujistěte se, že mezi dálkovým ovladačem a infračerveným senzorem nejsou žádné překážky a že se na nich neodráží sluneční světlo nebo jiné zdroje světla.
  - SPÁROVÁNÍ DÁLKOVÉHO OVLÁDÁNÍ BLUETOOTH\* S TELEVIZOREM
  - Na dálku Bluetooth\*, používá se hlavní ovládání pro ovládání televizí středního asistenta vozidla od Googlu, používá se k televizoru na dálku a podle výchozího nastavení, je to indikováno a pokračování:
    1. Stisknutím  přejdete na hlavní stránku.
    2. Tisk  pro přístup k „RC Pairing“.
    3. Postupujte podle „stránky s tipy pro nastavení“, stiskněte OK a  současně.
    4. Nejlépe „Pairing...“ (Párování...), dokončete proces „Success!“.



- UPOZORNĚNÍ: Pokud čeká déle než 2 minuty a nelze jej spárovat, opakujte výše uvedené kroky pro opětovné spárování.
- Pokud chcete zrušit spárování ovladače se zařízením Bluetooth, postupujte takto:
  1. Stiskněte pro přechod na hlavní stránku.
  2. Stiskněte pro výběr a poté stiskněte OK pro přístup.
  3. Klikněte na pro výběr „Dálkové ovladače a příslušenství“ níže, vyberte název dálkového ovladače Bluetooth pro Přístup a další kroky.
  4. Stiskněte Zrušit spárování a poté vyberte tlačítko OK.

**Funkce dálkového ovládání**

- Většina funkcí vašeho televizoru je dostupná prostřednictvím nabídek, které se zobrazují na obrazovce. Dálkový ovladač dodávaný se zařízením umožňuje procházet nabídky a konfigurovat všechna obecná nastavení.

- (Zapnuto/Vypnuto tlačítko) Aktivace nebo zobrazení televizního přijímače
- Pro ztlumení zvuku
- Vyberte číslo digitálního klíče
- Předběžně v menu seznamu oblíbených kanálů.
- Vstupte do nabídky rychlého přístupu.
- Pro výběr stránek nebo stránek teletextu.
  - (Mikrofon) Klikněte pro interakci s Asistentem Google na televizoru. (Dostupné pouze v případě, že je síťové připojení normální).
  - Chcete-li aplikace otevřít, přesuňte je nebo odeberte z oblíbených.
  - Přesuňte se do nabídky konfigurace televizoru
  - Potvrďte výběr.
  - (Směrová tlačítka nahoru, dolů, doleva a doprava) Zvýrazňuje různé položky systému nabídky a upravit ovládací prvky nabídky.
  - Opusťte nabídku a vraťte se do předchozí nabídky.
  - Přejde na domovskou stránku
  - Kliknutím sem zobrazíte elektronického programového průvodce
  - Snižuje objem zvýšení
  - Pár vstoupil na rozhraní výběru písma.
  - Pár vstupů do rozhraní funkce SMART.
  - Kanal nahoru / dolů

- Například hlavní stránka společnosti NETFLIX
- Na hlavní stránce YouTube
- Na stránce hlavního videa Prime Video
- Na hlavní stránce Google Play
- Pár vybraných widgetů
- Pro výběr aplikací

**Vložení baterií**

- Otevřete kryt na zadní straně dálkového ovladače. Vložte baterie do dálkového ovladače, dodržujte správnou polaritu „+“ a „-“. Znovu nasadte kryt.
- Dálkové ovladače jsou napájeny dvěma bateriemi AAA LR03 1,5 V. Doporučujeme používat pouze alkalické baterie. Vyjměte baterie z dálkového ovladače, pokud jej nebudete delší dobu používat (déle než jeden měsíc). Použité baterie musí být zlikvidovány bezpečným způsobem. Odkládejte je do speciálně určených sběrných nádob, abyste chránili životní prostředí.

**Orientace**

- Namiřte dálkový ovladač na infračervený senzor na přední straně televizoru pod úhlem 30°, aby mohl přijímat přenášené informace.
- Dálkové ovládání má dosah 6 metrů.

**5. ŘEŠENÍ PROBLÉMŮ**

Než se obrátíte na poprodejní servis, proveďte následující základní kontroly.

Problémy	Možné příčiny	Možná řešení
Přístroj není zapojen do sítě elektrického proudu.	Zástrčka je odpojena.	Ujistěte se, že je napájecí kabel správně zapojen do elektrické zásuvky.
	Zásuvka je odpojena od sítě.	Zkuste zástrčku zapojit do různých elektrických zásuvek a zkontrolovat.
Žádný obraz ani zvuk.	Nastavení obrazu není správně nastaveno.	Zkontrolujte nastavení jasu a kontrastu obrázku.
	Není slyšet žádný zvuk.	Zkontrolujte, zda není aktivován tichý režim.
Nejsou k dispozici žádné kanály DTT HD nebo je obraz zkreslený.	Příjem digitálních pozemních televizních kanálů (DTT) je možný pouze v oblastech s pokrytím. Kontroluje blízkost vysílače. Zkontrolujte kvalitu a sílu přijímaného signálu.	Zkontrolujte, zda je anténní kabel dobře připojen k televizoru. Obnovit tovární nastavení. Nechte si instalaci zkontrolovat odborníkem.

Dálkové ovládání nefunguje.	V dálkovém ovladači nejsou žádné baterie nebo jsou baterie vybité.	Zkontrolujte, zda jsou baterie v dálkovém ovladači správně vloženy. Zkontrolujte baterie. Pokud nefungují, vyměňte je.
Nelze číst vyměnitelné médium USB.	Formát není podporován.	Zkontrolujte, zda jsou použité formáty kompatibilní s tímto zařízením. Odpojte vyměnitelné zařízení a znovu je připojte. Naformátujte médium USB a zkuste to znovu.
Registrace nebyla zcela dokončena.	Na vyměnitelném médiu není dostatek místa.	Zkontrolujte dostupné místo na médiu USB.

**Zastaví se během přehrávání**

- Mezi mikrovlnnou troubou, mobilními telefony, zařízeními vybavenými technologií Bluetooth\* nebo jakýmkoli jinými zařízeními kompatibilními s Wi-Fi udržujte vzdálenost alespoň tři metry.
- Zkuste změnit aktivní kanál na routeru WLAN.





**Připojení k internetu není k dispozici / Nelze sdílet zvuk a video**





- Pokud byla MAC adresa (jedinečné identifikační číslo) vašeho počítače nebo modemu uložena podle předpisů, váš televizor se nemusí připojit k internetu. V tomto případě se MAC adresa ověřuje při každém připojení k internetu. Jedná se o preventivní opatření proti neoprávněnému přístupu. Protože váš televizor má svou vlastní MAC adresu, váš poskytovatel internetu nemůže tuto adresu ověřit. V důsledku toho se televizor nemůže připojit k internetu. Informace o připojení jiného zařízení, například televizoru, k internetu získáte od svého poskytovatele internetových služeb.
- Je také možné, že připojení k internetu není dostupné kvůli problému s firewallem. Máte-li podezření, že to může být příčinou vašeho problému, kontaktujte svého poskytovatele internetových služeb. Brána firewall může vysvětlit problém s připojením a detekci při používání televizoru v režimu sdílení zvuku/videa nebo při procházení pomocí funkce sdílení zvuku/videa.

**Neplatný název domény**





- Ujistěte se, že jste již přihlášení k počítači pomocí autorizovaného uživatelského jména/ hesla, a také se ujistěte, že je vaše doména aktivní, než budete sdílet jakékoli soubory v programu mediálního serveru vašeho počítače.
- Pokud je doména neplatná, můžete mít potíže s procházením souborů v režimu sdílení zvuku/videa.

**6. TECHNICKÉ SPECIFIKACE**

Produkt	TV LED A3 series ALU30043	TV LED A3 series ALU30043S	TV LED A3 series ALU30075	TV LED A3 series ALU30075S	TV QLED V3+ series VQU30075+
Reference produktu	02623	02626	02624	02627	03620
QR					
Napájení	95 W	95 W	235 W	235 W	250 W
Napětí	180-240 V~	180-240 V~	180-240 V~	180-240 V~	180-240 V~
Frekvence	50/60 Hz	50/60 Hz	50/60 Hz	50/60 Hz	50/60 Hz
Životnost	30.000 hodin	30.000 hodin	30.000 hodin	30.000 hodin	30.000 hodin

Produkt	TV QLED V3+ series VQU30075+S	TV QLED V3+ series VQU30085+	TV QLED V3+ series VQU30085+S	TV QLED V3+ series VQU30098+	TV QLED V3+ series VQU30098+S
Reference produktu	03625	03621	03626	03622	03627
QR					
Napájení	250 W	390 W	390 W	500 W	500 W
Napětí	180-240 V~	180-240 V~	180-240 V~	180-240 V~	180-240 V~
Frekvence	50/60 Hz	50/60 Hz	50/60 Hz	50/60 Hz	50/60 Hz
Životnost	30.000 hodin	30.000 hodin	30.000 hodin	30.000 hodin	30.000 hodin

Produkt	02628	03623	02629	03624
---------	-------	-------	-------	-------

Reference produktu	TV QLED V2 series VQU20043	TV QLED V2 series VQU20043S	TV QLED V2 series VQU20075	TV QLED V2 series VQU20075S
QR				
Napájení	95 W	95 W	250 W	250 W
Napětí	180-240 V~	180-240 V~	180-240 V~	180-240 V~
Frekvence	50/60 Hz	50/60 Hz	50/60 Hz	50/60 Hz
Životnost	30.000 hodin	30.000 hodin	30.000 hodin	30.000 hodin

Technické specifikace se mohou změnit bez předchozího upozornění za účelem zlepšení kvality produktu.

Vyrobena v Číně | Navrženo ve Španělsku

## 7. RECYKLACE ELEKTRICKÝCH A ELEKTRONICKÝCH ZAŘÍZENÍ



Tento symbol označuje, že podle platných předpisů musí být výrobek a/ nebo baterie likvidovány odděleně od domovního odpadu. Po skončení životnosti tohoto výrobku byste měli baterie/akumulátory vyjmout a odnést na sběrné místo určené místními úřady.

Podrobné informace o tom, jak správně likvidovat elektrická a elektronická zařízení a/nebo baterie, by měli spotřebitelé získat od místních úřadů.

Dodržování výše uvedených pokynů přispěje k ochraně životního prostředí.

## 8. ZÁRUKA A TECHNICKÝ SERVIS

Společnost Cecotec odpovídá uživateli nebo konečnému spotřebiteli za jakýkoli nesoulad, který existuje v době dodání výrobku za podmínek a ve lhůtách stanovených platnými předpisy. Doporučuje se, aby opravy prováděl kvalifikovaný personál.

Pokud zjistíte problém s výrobkem nebo máte jakékoli dotazy, obraťte se na oficiální technickou podporu společnosti Cecotec na čísle +34 96 321 07 28.

## 9. COPYRIGHT

Práva duševního vlastnictví k textům v této příručce patří společnosti CECOTEC INNOVACIONES, S.L. Všechna práva jsou vyhrazena. Obsah této publikace nesmí být, zčásti nebo jako celek, reprodukován, ukládán do systému obnovy, přenášen nebo distribuován žádnými prostředky (elektronicky, mechanicky, fotokopírováním, nahráváním nebo podobným způsobem) bez předchozího souhlasu společnosti CECOTEC INNOVACIONES, S.L.

## 10. ZJEDNODUŠENÉ PROHLÁŠENÍ O SHODĚ



Cecotec Innovaciones tímto prohlašuje, že televizory s modelem 02623\_TV LED A3 series ALU30043, 02626\_TV LED A3 series ALU30043S, 02624\_TV LED A3 series ALU30075, 02627\_TV LED A3 series ALU30075S, 03620\_TV QLED V3+ series VQU30075+, 03625\_TV QLED V3+ series VQU30075+S, 03621\_TV QLED V3+ series VQU30085+, 03626\_TV QLED V3+ series VQU30085+S, 03622\_TV QLED V3+ series VQU30098+ y 03627\_TV QLED V3+ series VQU30098+S, 02628 TV QLED V2 series VQU20043, 03623 TV QLED V2 series VQU20043S, 02629 TV QLED V2 series VQU20075, 03624 TV QLED V2 series VQU20075S jsou v souladu se směrnicí o rádiových zařízeních 2014/53/EU.

Úplné znění EU prohlášení o shodě je k dispozici na této internetové adrese:

[www.cecotec.com](http://www.cecotec.com)

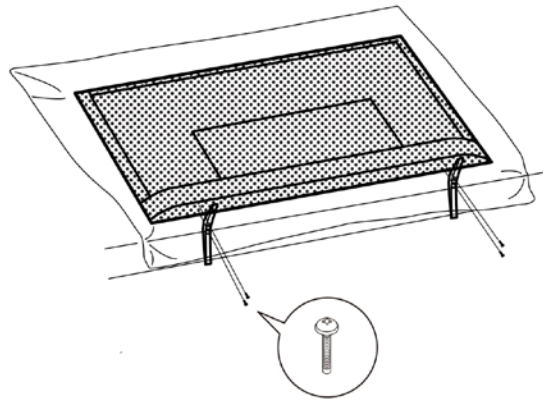

Fig./Img./Abb./Rys./Obr. 1

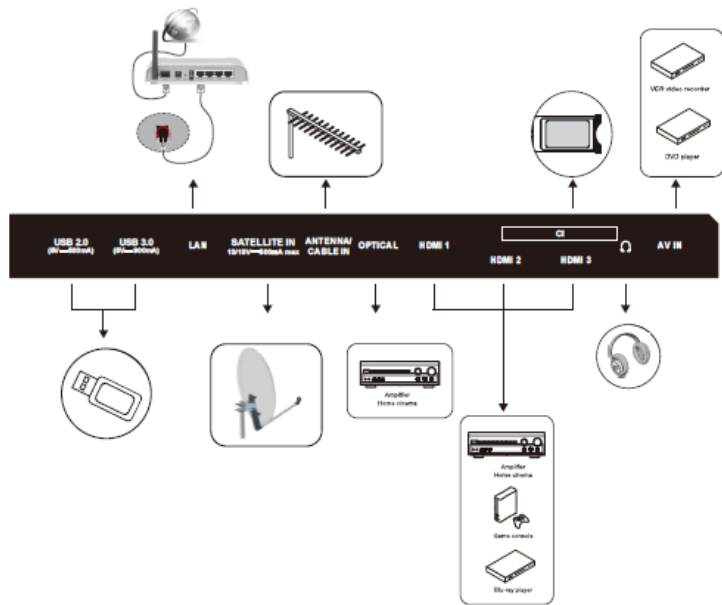

Fig./Img./Abb./Rys./Obr. 2

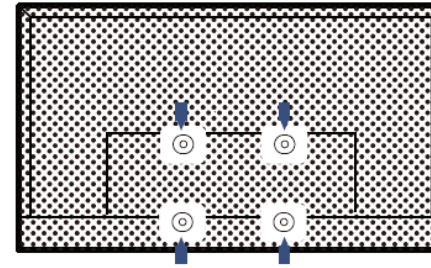

Fig./Img./Abb./Rys./Obr. 3

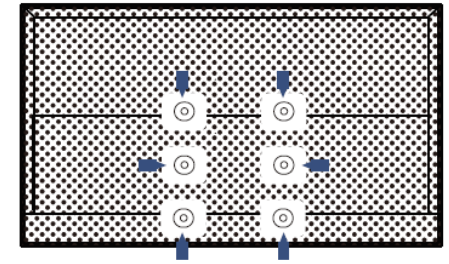

Fig./Img./Abb./Rys./Obr. 4

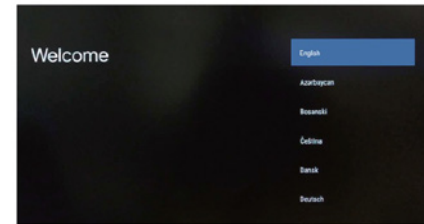

Fig./Img./Abb./Rys./Obr. 5

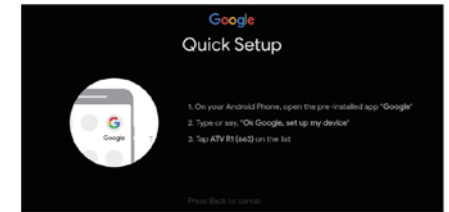
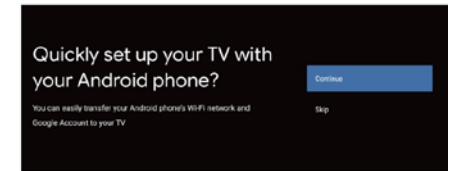

Fig./Img./Abb./Rys./Obr. 6

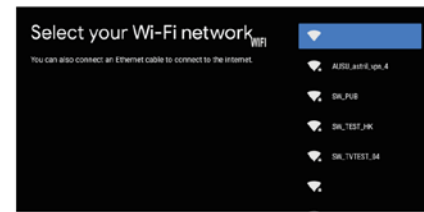

Fig./Img./Abb./Rys./Obr. 7

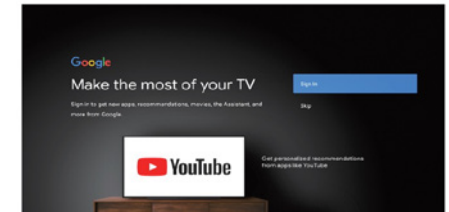

Fig./Img./Abb./Rys./Obr. 8

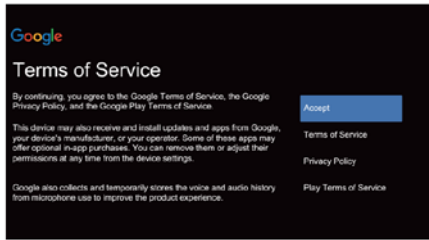

Fig./Img./Abb./Rys./Obr. 9

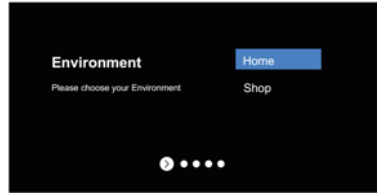

Fig./Img./Abb./Rys./Obr. 10

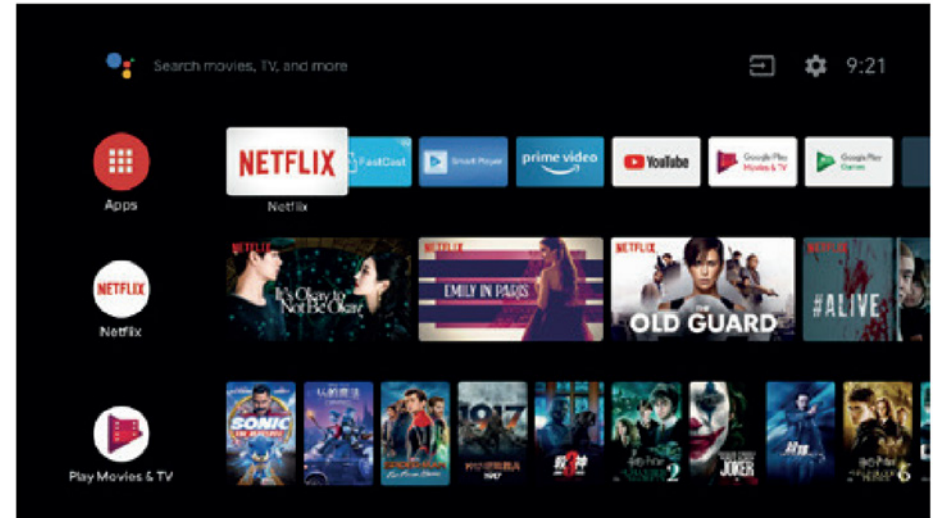

Fig./Img./Abb./Rys./Obr. 15

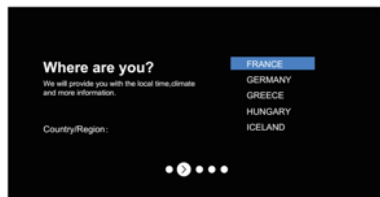

Fig./Img./Abb./Rys./Obr. 11

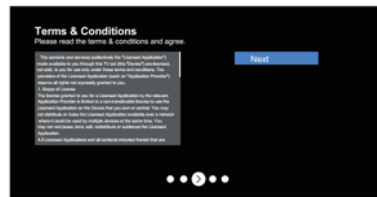

Fig./Img./Abb./Rys./Obr. 12

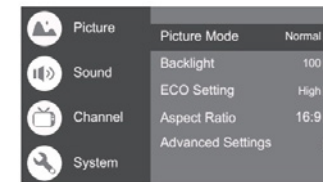

Fig./Img./Abb./Rys./Obr. 16

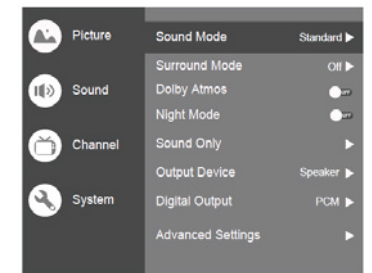

Fig./Img./Abb./Rys./Obr. 17

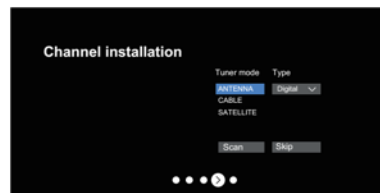

Fig./Img./Abb./Rys./Obr. 13

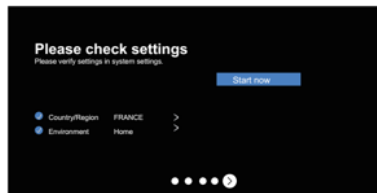

Fig./Img./Abb./Rys./Obr. 14

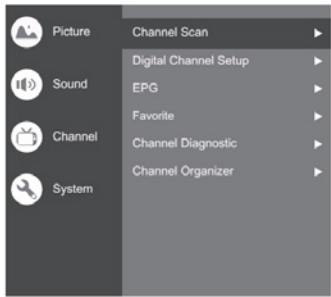

Fig./Img./Abb./Rys./Obr. 18

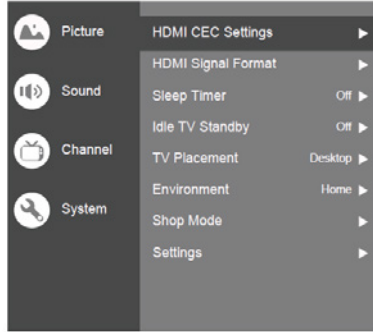

Fig./Img./Abb./Rys./Obr. 19

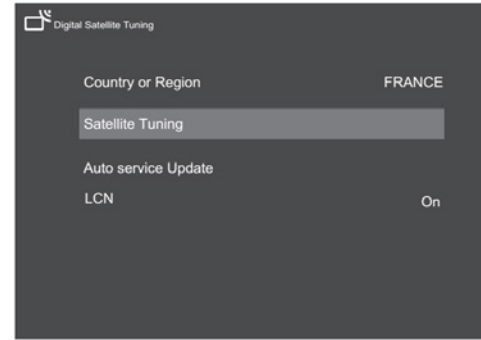

Fig./Img./Abb./Rys./Obr. 24



Fig./Img./Abb./Rys./Obr. 20



Fig./Img./Abb./Rys./Obr. 21



Fig./Img./Abb./Rys./Obr. 25



Fig./Img./Abb./Rys./Obr.27

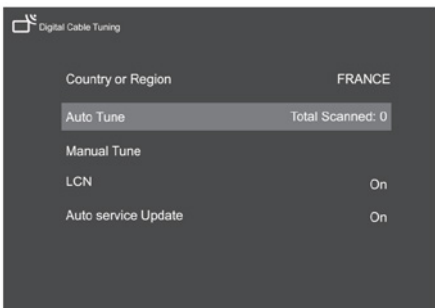

Fig./Img./Abb./Rys./Obr. 22

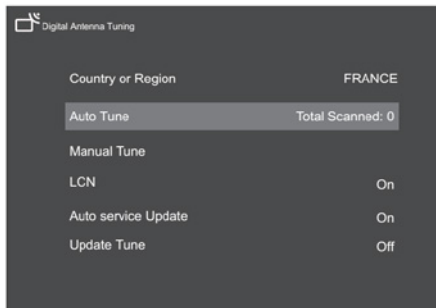

Fig./Img./Abb./Rys./Obr. 23

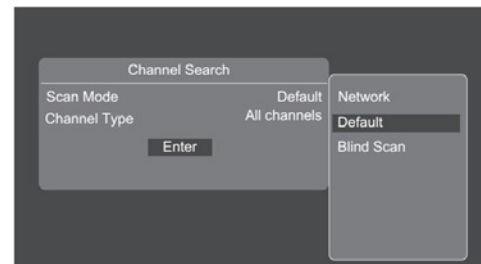

Fig./Img./Abb./Rys./Obr. 26

[www.cecotec.es](http://www.cecotec.es)

L101230511

Cecotec Innovaciones S. L.  
Av. Reyes Católicos, 60  
46910, Alfafar (Valencia) SPAIN