

▶ TR818A1OB

PT	Manual de instruções Secador de roupa	2
ES	Manual de instrucciones Secadora de tambor	33

USER MANUAL



AEG

ÍNDICE

1. INFORMAÇÕES DE SEGURANÇA.....	3
2. INSTRUÇÕES DE SEGURANÇA.....	6
3. DESCRIÇÃO DO PRODUTO.....	9
4. PAINEL DE COMANDOS.....	10
5. PROGRAMAS	11
6. OPÇÕES.....	15
7. ANTES DA PRIMEIRA UTILIZAÇÃO.....	16
8. UTILIZAÇÃO DIÁRIA.....	17
9. SUGESTÕES E DICAS.....	20
10. MANUTENÇÃO E LIMPEZA.....	21
11. RESOLUÇÃO DE PROBLEMAS.....	24
12. INFORMAÇÃO TÉCNICA.....	27
13. GUIA RÁPIDO.....	29
14. FOLHA DE INFORMAÇÃO DE PRODUTO DE ACORDO COM O REGULAMENTO 1369/2017 DA UE.....	31
15. PREOCUPAÇÕES AMBIENTAIS.....	32

PARA RESULTADOS PERFEITOS

Obrigado por escolher este produto AEG. Criámo-lo para lhe proporcionar um desempenho impecável durante muitos anos, com tecnologias inovadoras que tornam a sua vida mais fácil – funcionalidades que poderá não encontrar em aparelhos comuns. Continue a ler durante alguns minutos para tirar o máximo partido do produto.

Visite o nosso website para:



Obter conselhos de utilização, folhetos, resolução de problemas e informações sobre assistência e reparações:

www.aeg.com/support



Registe o seu produto para beneficiar de um serviço melhor:

www.registeraeg.com



Adquira acessórios, consumíveis e peças de substituição originais para o seu aparelho:

www.aeg.com/shop

APOIO AO CLIENTE E ASSISTÊNCIA

Usar sempre peças sobressalentes de origem.

Sempre que contactar o nosso Centro de Assistência Técnica Autorizado, assegure que tem disponíveis os dados seguintes: Modelo, PNC, Número de série.

Esta informação encontra-se na placa de identificação.

 **Aviso/Cuidado** – Informações de segurança

 **Informações gerais e sugestões**

 **Informações ambientais**

Sujeito a alterações sem aviso prévio.

1. INFORMAÇÕES DE SEGURANÇA



Antes de instalar e utilizar este aparelho, leia atentamente as instruções fornecidas.

O fabricante não poderá ser responsabilizado por ferimentos ou danos resultantes de instalação ou utilização incorretas. Guarde sempre as instruções em local seguro e acessível para consultar no futuro.



Aviso: Risco de incêndio / Materiais inflamáveis.

O aparelho contém gás propano (R290) inflamável, que é um gás natural com um alto nível de compatibilidade ambiental. Mantenha todas as chamas e fontes de ignição afastadas do aparelho. Tenha cuidado para não provocar danos no circuito de refrigeração que contém gás propano.

1.1 Segurança para crianças e pessoas vulneráveis



AVISO!

Risco de asfixia, ferimentos ou incapacidade permanente.

- Este aparelho pode ser utilizado por crianças com 8 anos de idade ou mais velhas e por pessoas com capacidades físicas, sensoriais ou mentais reduzidas ou falta de experiência e conhecimento se forem supervisionadas ou instruídas no que respeita à utilização do aparelho de uma forma segura e compreenderem os perigos envolvidos.
- É necessário manter as crianças entre 3 e 8 anos de idade e pessoas com incapacidades muito extensas e complexas afastadas do aparelho, a menos que sejam constantemente vigiadas.
- É necessário manter as crianças com menos de 3 anos de idade afastadas do aparelho, a menos que sejam constantemente vigiadas.

- Não permita que as crianças brinquem com o aparelho.
- Mantenha todos os materiais de embalagem fora do alcance das crianças e elimine-os de forma apropriada.
- Mantenha os detergentes fora do alcance das crianças.
- Mantenha as crianças e os animais domésticos afastados do aparelho quando a porta estiver aberta.
- Se o aparelho tiver um dispositivo de segurança para crianças, recomendamos que o ative.
- A limpeza e a manutenção básica do aparelho não devem ser efetuadas por crianças sem supervisão.

1.2 Segurança geral

- Este aparelho destina-se apenas a secar roupa de uso doméstico, que possa ser seca na máquina.
- Não utilize a função de secar se a roupa tiver sido suja com produtos químicos industriais.
- Este aparelho foi concebido unicamente para utilização doméstica num ambiente interior.
- Este aparelho pode ser utilizado em escritórios, quartos de hóspedes de hotéis, quartos de hóspedes de pousadas, casas de hóspedes de turismo rural e outros alojamentos semelhantes onde tal utilização não exceda os níveis de utilização doméstica (médios).
- Não altere as especificações deste aparelho.
- Se colocar o secador de roupa sobre uma máquina de lavar roupa, utilize o kit de empilhamento. O kit de empilhamento está disponível nos concessionários autorizados e pode ser utilizado apenas com os aparelhos especificados nas instruções fornecidas com o acessório. Leia-as atentamente antes da instalação (consulte o folheto de instalação).
- O aparelho pode ser instalado num espaço livre ou debaixo de um balcão de cozinha que tenha o espaço correto (consulte o folheto de instalação).

- Não instale o aparelho atrás de uma porta trancável, de uma porta de correr ou de uma porta com dobradiças para o lado oposto, que impeça a abertura total da porta do aparelho.
- A abertura de ventilação na base não deve ficar obstruída por carpete, tapete ou qualquer outro revestimento do piso.
- AVISO: O aparelho não pode ser alimentado através de algum dispositivo de comutação externo, como um temporizador, nem pode ser ligado a um circuito que seja ligado e desligado regularmente pelo fornecedor de eletricidade.
- Ligue a ficha na tomada elétrica apenas no final do processo de instalação. Certifique-se de que a ficha de alimentação elétrica está acessível após a instalação.
- Certifique-se de que o local de instalação do aparelho tem uma boa ventilação, para evitar o refluxo de gases indesejáveis para o local provenientes de aparelhos de queima de gás ou outros combustíveis, incluindo chama desprotegida.
- AVISO: Não instale o aparelho num local onde não exista troca de ar.
O aparelho contém gás propano (R290) inflamável, que é um gás natural com um alto nível de compatibilidade ambiental. Mantenha todas as chamas e fontes de ignição afastadas do aparelho. Tenha cuidado para não provocar danos no circuito de refrigeração que contém gás propano.
- AVISO: Mantenha as aberturas de ventilação do aparelho ou da estrutura onde ele se encontra encastrado sempre desobstruídas.
- AVISO: Não danifique o circuito de refrigeração.
- Se o cabo de alimentação elétrica estiver danificado, deve ser substituído pelo fabricante, por um Centro de Assistência Técnica Autorizado ou por uma pessoa igualmente qualificada, para evitar perigos elétricos.

- Não exceda a carga máxima de 8,0 kg (consulte o capítulo “Tabela de programas”).
- Remova o cotão e os resíduos da embalagem que se tenham acumulado em torno do aparelho.
- Não utilize o aparelho sem um filtro. Limpe o filtro de cotão antes ou depois de cada utilização.
- Não utilize a máquina para secar peças não lavadas na máquina de secar.
- Todas as peças que estejam contaminadas com substâncias como óleo alimentar, acetona, álcool, gasolina, querosene, tira-nódoas, aguarrás, ceras e removedores de cera devem ser lavadas em água quente com uma quantidade extra de detergente antes de serem secas na máquina de secar.
- Todas as peças com espuma de borracha (espuma de látex), toucas de banho, tecidos impermeáveis, artigos e roupas com o avesso em borracha ou almofadas cheias com espuma de borracha não podem ser secas na máquina de secar.
- Os amaciadores e os produtos semelhantes devem ser utilizados de acordo com as instruções do fabricante do produto.
- Retire todos os objetos do vestuário que possam causar ignição, como isqueiros ou fósforos.
- AVISO: Nunca pare a máquina de secar antes do fim do ciclo de secagem, a não ser que todas as peças sejam rapidamente retiradas e estendidas para dissipar o calor.
- Antes de qualquer operação de manutenção, desative o aparelho e desligue a ficha da tomada elétrica.

2. INSTRUÇÕES DE SEGURANÇA

2.1 Instalação



Aviso: Risco de incêndio /
Materiais inflamáveis.

- Retire a embalagem toda.
- Não instale nem utilize o aparelho se estiver danificado.
- Siga as instruções de instalação fornecidas com o aparelho.
- Não instale o aparelho num local onde não exista troca de ar. O aparelho contém gás propano (R290) inflamável, que é um gás natural com um alto nível de compatibilidade ambiental. Mantenha

todas as chamas e fontes de ignição afastadas do aparelho. Tenha cuidado para não provocar danos no circuito de refrigeração que contém gás propano.

- Tenha sempre cuidado quando deslocar o aparelho porque ele é pesado. Utilize sempre luvas de proteção e calçado fechado.
- Não instale nem utilize o aparelho em locais onde a temperatura possa ser inferior a 5 °C ou superior a 35 °C.
- O piso onde instala o aparelho deve ser plano, estável, resistente ao calor e estar limpo.
- Certifique-se de que existe circulação de ar entre o aparelho e o piso.
- Mantenha o aparelho sempre na posição vertical quando estiver a ser transportado.
- A superfície posterior do aparelho deve ficar encostada à parede.
- Quando o aparelho estiver colocado na sua posição definitiva, verifique se está corretamente nivelado, com a ajuda de um nível de bolha. Se não estiver, regule os pés até ficar nivelado.

2.2 Ligação elétrica



AVISO!

Risco de incêndio e choque elétrico.

- Ligue a ficha à tomada elétrica apenas no final da instalação. Certifique-se de que a ficha fica acessível após a instalação.
- AVISO: Este aparelho foi concebido para ser instalado/ligado com ligação à terra no edifício.
- Certifique-se de que os parâmetros indicados na placa de características são compatíveis com as características da alimentação eléctrica.
- Utilize sempre uma tomada devidamente instalada e à prova de choques elétricos.
- Não utilize adaptadores de tomadas duplas ou triplas, nem cabos de extensão.
- Não puxe o cabo de alimentação para desligar o aparelho. Puxe sempre a ficha.

- Não toque no cabo de alimentação ou na ficha de alimentação com as mãos molhadas.

2.3 Utilização



AVISO!

Risco de ferimentos, choque elétrico, incêndio, queimaduras ou danos no aparelho.



Aviso: Risco de incêndio / Materiais inflamáveis. O aparelho contém gás propano (R290) inflamável, que é um gás natural com um alto nível de compatibilidade ambiental. Mantenha todas as chamas e fontes de ignição afastadas do aparelho. Tenha cuidado para não provocar danos no circuito de refrigeração que contém gás propano.

- Este aparelho destina-se apenas a uso doméstico (interior).
- Não seque peças danificadas (descosidas ou resgadas) que contenham forros ou enchimentos.
- Se tiver lavado a roupa com um removedor de nósdoas, efectue mais um ciclo de enxaguamento antes de iniciar o ciclo de secagem.
- Seque apenas tecidos que sejam adequados para secar no aparelho. Siga as instruções de lavagem das etiquetas da roupa.
- Não beba a água condensada/destilada, nem prepare alimentos com ela. Pode causar problemas de saúde a pessoas e animais de estimação.
- Não se sente nem se apoie na porta aberta do aparelho.
- Não seque peças encharcadas a pingar no aparelho.

2.4 Manutenção e limpeza



AVISO!

Risco de ferimentos ou danos no aparelho.



Aviso: Risco de incêndio / Materiais inflamáveis. O aparelho contém gás propano (R290) inflamável, que é um gás natural com um alto nível

de compatibilidade ambiental. Mantenha todas as chamas e fontes de ignição afastadas do aparelho. Tenha cuidado para não provocar danos no circuito de refrigeração que contém gás propano.

- Não utilize jatos de água ou vapor para limpar o aparelho.
- Limpe o aparelho com um pano macio e húmido. Utilize apenas detergentes neutros. Não utilize produtos abrasivos, esfregões, solventes ou objetos metálicos.
- Tenha cuidado quando limpar o aparelho para evitar danos no sistema de arrefecimento.

2.5 Compressor



AVISO!

Risco de danos no aparelho.

- O compressor e o respetivo sistema neste secador de roupa contém um agente especial isento de fluoro-cloro-hidrocarbonetos. É necessário manter o sistema vedado. Quaisquer danos no sistema podem resultar em fugas.

2.6 Assistência técnica

- Para reparar o aparelho, contacte o Centro de Assistência Técnica Autorizado.
- Utilize apenas peças sobressalentes originais.
- Relativamente à(s) lâmpada(s) no interior deste produto e às lâmpadas sobressalentes vendidas separadamente: Estas lâmpadas

destinam-se a suportar condições físicas extremas em eletrodomésticos, tais como temperatura, vibração, humidade, ou destinam-se a sinalizar informação relativamente ao estado operacional do aparelho. Não se destinam a ser utilizadas em outras aplicações e não se adequam à iluminação de espaços domésticos.

2.7 Eliminação



AVISO!

Risco de ferimentos ou asfíxia.



Aviso: Risco de incêndio / Risco de danos nos materiais e danos no aparelho.

- Desligue o aparelho da alimentação eléctrica e do fornecimento de água.
- Corte o cabo de alimentação eléctrica do aparelho e elimine-o.
- O aparelho contém gás (R290) inflamável. Contacte a sua autoridade municipal para saber como eliminar o aparelho corretamente.
- Remova o trinco da porta para evitar que crianças ou animais de estimação fiquem presos no tambor.
- Elimine o equipamento em conformidade com os requisitos locais de eliminação de Resíduos de Equipamentos Eléctricos e Electrónicos (REEE).

3. DESCRIÇÃO DO PRODUTO

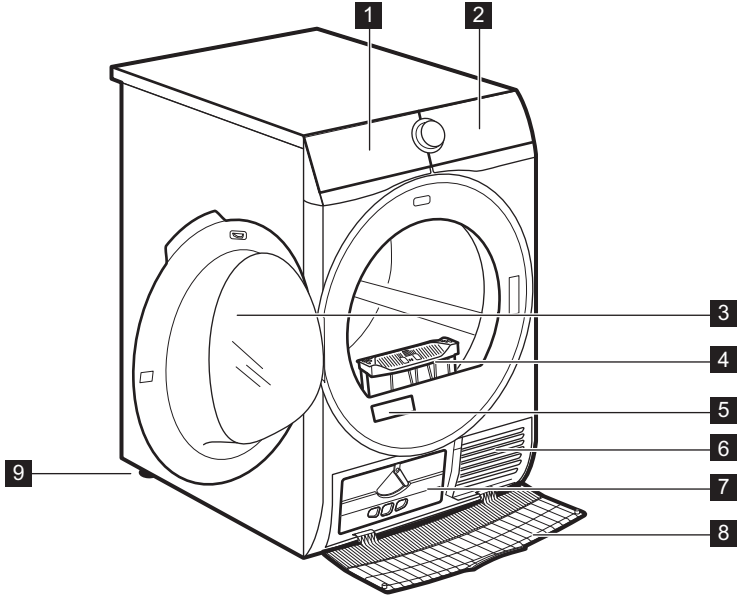

- | | |
|---------------------------------|---------------------------------|
| 1 Recipiente de água | 6 Ranhuras de ventilação |
| 2 Painel de comandos | 7 Tampa do condensador |
| 3 Porta do aparelho | 8 Porta do condensador |
| 4 Filtro | 9 Pés ajustáveis |
| 5 Placa de classificação | |

i Para facilitar o carregamento da roupa ou facilitar a instalação, a porta é reversível. (ver folheto separado).

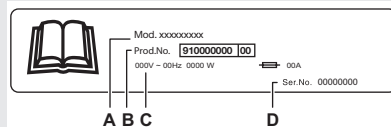

A placa de características indica:

- A. nome do modelo
- B. número do produto
- C. classificações elétricas
- D. número de série

4. PAINEL DE COMANDOS

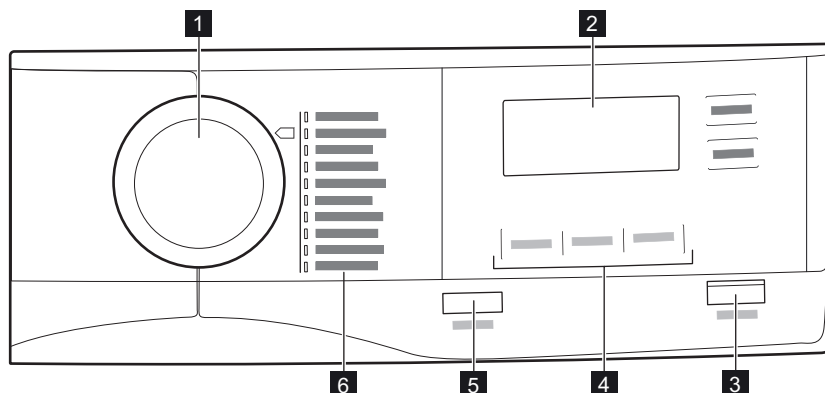

1 Selector de programas

2 Visor

3 Botão Início/Pausa

4 Opções







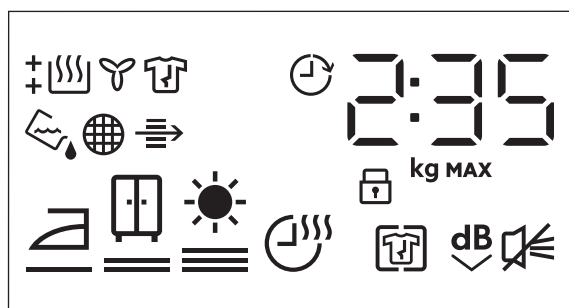





5 Botão On/Off com função *Auto Off*
Função

6 Programas





4.1 Visor











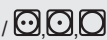

Símbolo no visor	Descrição do símbolo
2 : 35	indicação do tempo de ciclo
8.0 kg MAX	carga máxima
0' - 20h	selecção de início diferido (30 min - 20 h)
	Anti-arrugas/Rugas opção ativada

Símbolo no visor	Descrição do símbolo
	Silencioso opção ativada
	sinal sonoro desactivado
	bloqueio para crianças ligado
	secagem da roupa: seca para engomar, seca para guardar, secagem extra
	Tiempo/Tempo sec. opção ativada
	indicador: <i>escoar o depósito de água</i>
	indicador: <i>limpar o filtro</i>
	indicador: <i>verificar o condensador</i>
	indicador: <i>fase de secagem</i>
	indicador: <i>fase de arrefecimento</i>
	indicador: <i>fase de proteção antivincos</i>
	Início Diferido opção ativada

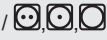
5. PROGRAMAS

Programas	Carga 1)	Etiqueta do tecido / propriedades 2)
MixDry	5,0 kg	Concebido para a secagem de rotina do que lava sem separar. Se- ca uniformemente roupas de todos os dias, feitas de algodão, mistu- ras de algodão-sintético e sintéti- cas. / 
 3) Algod. Eco	8,0 kg	Programa para tecidos de algodão concebido para a máxima poupan- ça de energia. / 
Algod.	8,0 kg	Programa para tecidos de algodão brancos e de cor. A predefinição é para o nível de secagem pronto a armazenar. / 
Sintéticos	4,0 kg	Vestuário misto que contém princi- palmente fibras sintéticas como poliéster, poliamida, etc. / 

Programas	Carga 1)	Etiqueta do tecido / propriedades 2)
Delicados	2,0 kg	Recomendado para tecidos delicados genéricos, como viscose, rayon, acrílico e as suas misturas. / 
Lana/Lãs  	1,0 kg	<p>Seca suavemente para lãs laváveis à máquina e à mão. Remova imediatamente as peças quando o programa terminar.</p>   WOOL HAND WASH SAFE
Seda 	0,5 kg	Preserva a forma de peças delicadas de seda laváveis à mão e na máquina, minimizando os vincos com ar quente suave e movimentos suaves. / 
Ropa de Cama/Lençóis XL	4,5 kg	Seca até três conjuntos de roupa de cama ao mesmo tempo. Minimiza as torções e os emaranhados de peças grandes, para garantir que cada roupa de cama alcança uma secura uniforme sem manchas de humidade. / 
Outdoor 	2,0 kg	Mantém a funcionalidade dos tecidos de exterior feitos de têxteis técnicos e restaura a repelência à água em casacos impermeáveis e casacos exteriores com forros amovíveis (adequados para secar na máquina de secar). / 

Programas	Carga 1)	Etiqueta do tecido / propriedades 2)
Higienizar 	3,0 kg	<p>Seca e higieniza a sua roupa e outros artigos, mantendo a temperatura acima dos 60 °C ao longo do tempo, removendo 99,9% das bactérias e vírus⁴⁾.</p> <p>Nota: Este ciclo só deve ser utilizado para artigos molhados. Não adequado para peças delicadas.</p> 

















1) O peso máximo refere-se a peças secas.



2) Para o significado de marca do tecido, consultar o capítulo *UTILIZAÇÃO DIÁRIA: Preparar a roupa*.

3) O programa  Algod. Eco é o "programa padrão para algodões" de acordo com a regulamentação da Comissão UE n.º 392/2012. É adequado para secar roupa de algodão normal molhada e é o programa mais eficiente em consumo de energia para secar roupa de algodão molhada.

4) Testado para *Candida albicans*, MS2 Bacteriophage e *Escherichia coli* em testes externos realizados pela Swisstatest Testmaterialien AG em 2021 (Relatório de teste n.º 20212038).

5.1 Seleção de programas e opções

Programas 1)	Opções			
	Nível de Sec.	Silencioso	Anti-arrugas/Rugas	Tiempo/Tempo sec.
MixDry		■	■	■
 Algod. Eco			■	
Algod.	 	■	■	■
Sintéticos	 	■	■	■
Delicados	 2)		■	
Lana/Lãs  				■ 3)
Seda 	 2)		■	
Ropa de Cama/Lençóis XL	 		■	■
Outdoor 	 2)			

Opções				
Programas ¹⁾	Nível de Sec.	Silencioso	Anti-arrugas/Rugas	Tiempo/Tempo sec.
Higienizar 	 ²⁾			

1) Pode seleccionar 1 ou mais opções juntamente com o programa.





2) Predefinido

3) Consulte o capítulo OPÇÕES: Tiempo/Tempo sec. no programa Lana/Lãs

5.2 Dados de consumo



Os valores indicados foram obtidos em condições de laboratório com as normas relevantes. Diferentes parâmetros podem alterar os dados, por exemplo: a quantidade de roupa, o tipo de roupa e as condições ambientais. O teor de humidade inicial da roupa, o tipo de água, a tensão eléctrica e se alterar a definição predefinida de um programa também podem afetar a utilização de energia e a duração do programa de secagem.

Programa	Centrifuga em / humidade residual	Tempo de secagem ¹⁾	Consumo de energia ²⁾
Algod. Eco 8,0 kg			
 <i>seco armario</i>	1400 rpm / 50%	150 min	1,25 kWh
	1000 rpm / 60%	175 min	1,49 kWh
Algod. 8,0 kg			
 <i>seco plancha/engomar</i>	1400 rpm / 50%	110 min	0,85 kWh
	1000 rpm / 60%	175 min	1,49 kWh
Algod. Eco 4,0 kg			
 <i>seco armario</i>	1400 rpm / 50%	90 min	0,70 kWh
	1000 rpm / 60%	105 min	0,81 kWh
Sintéticos 4,0 kg			
 <i>seco armario</i>	1200 rpm / 40%	71 min	0,51 kWh

Programa	Centrifuga em / humidade residual	Tempo de secagem ¹⁾	Consumo de energia ²⁾
	800 rpm / 50%	87 min	0,65 kWh

¹⁾ Para cargas parciais, o tempo do ciclo é mais curto e o aparelho consome menos energia.

²⁾ Temperatura ambiente imprópria e/ou roupa mal centrifugada pode prolongar o tempo do ciclo e aumentar o consumo de energia.

6. OPÇÕES

6.1 Nivel de Sec.

Esta opção ajuda a obter a secagem da roupa pretendida. Pode seleccionar o nível de secagem:

 pronta para engomar – nível **seca para engomar**

 pronta para armazenar – nível **seca para guardar¹⁾**

 pronta para armazenar – nível **secagem extra**

¹⁾ Seleção predefinida que está relacionada com o programa

6.2 Anti-arrugas/Rugas

Prolonga até 120 minutos a fase anti-rugas (30 minutos) no fim do ciclo de secagem. Após a fase de secagem, o tambor continua a rodar periodicamente para evitar que a roupa fique vincada. A roupa pode ser retirada durante a fase anti-rugas.

6.3 Silencioso

O aparelho funciona com um nível de ruído baixo sem afectar a qualidade da secagem. O aparelho funciona mais lentamente e o ciclo demora mais tempo.

6.4 Tiempo/Tempo sec.

Para: programas Algod., Ropa de Cama/ Lençóis **XL**, Sintéticos e MixDry. Permite especificar um tempo de secagem entre um mínimo de 10 minutos e um máximo

de 2 horas (em passos de 10 minutos). Quando esta opção está no máximo, o indicador de carga desaparece.

 O ciclo dura o tempo de secagem definido, independentemente do tamanho de uma carga e da sua secagem

TEMPO SECAGEM RECOMENDAÇÃO

até 10 min	apenas ação do ar frio (sem aquecimento).
10 - 40 min	secagem adicional para melhorar a secagem após ciclo de secagem anterior.
> 40 min	secagem completa de pequenas cargas de roupa até 4 kg bem centrifugadas (> 1200 rpm).

6.5 Tiempo/Tempo sec. no programa Lana/Lãs

Opção aplicável ao programa Lana/Lãs para ajustar o nível de secagem final para mais seco ou menos seco.

6.6 Inicio Diferido

 Permite atrasar o início de um programa de secagem entre um mínimo de 30 minutos e um máximo de 20 horas.

1. Selecione o programa de secagem e as opções.
2. Toque no botão Inicio Diferido repetidamente.

O tempo de atraso aparece no visor (por exemplo **12h** para que o programa inicie 12 horas mais tarde.)

3. Para ativar a opção Início Diferido, toque no botão Início/Pausa.

O tempo até ao início vai diminuindo no visor.

6.7 Alarm.

O sinal sonoro é emitido da seguinte forma:

- fim do ciclo
- início e fim da fase de proteção antivincos

Por predefinição, o sinal sonoro está sempre ligado. Pode utilizar esta opção para ativar ou desativar o som.

Alarm. opção desligada:



1. Ligue o secador.
2. Selecciona 1 dos programas possíveis.
3. Toque continuamente no botão Silencioso durante cerca de 3 segundos.

O símbolo aparece no visor.

4. Para ativar o Alarm., toque novamente no botão acima até que o símbolo desapareça.

7. ANTES DA PRIMEIRA UTILIZAÇÃO

- Os bloqueios da parte trás do tambor para efeitos de transporte são removidos automaticamente quando o secador for ativado pela primeira vez. É possível que ouça algum ruído.

Para desbloquear os bloqueios da parte de trás do tambor:

1. Ligue o aparelho.
2. Selecciona um programa qualquer.
3. Prima o botão de Início/Pausa.

O tambor começa a rodar. Os bloqueios da parte de trás do tambor são desativados automaticamente.

Antes de utilizar o aparelho para secar roupa:

- Limpe o tambor do secador de roupa com um pano húmido.
- Inicie um programa de 1 hora com roupa húmida.

- No início do ciclo de secagem (primeiros 3-5 min.), poderá ouvir um nível de ruído ligeiramente mais elevado. Isto deve-se ao arranque do compressor. Isto é normal nos aparelhos equipados com compressor, como frigoríficos e congeladores.

7.1 Cheiro incomum

O aparelho está bem embalado.

Depois de desembalar o produto pode sentir um cheiro incomum. Isto é normal para produtos novos.

O aparelho é fabricado com diversos tipos de material que, em conjunto, podem gerar um cheiro incomum.

Ao longo do tempo de utilização, após alguns ciclos de secagem, o cheiro incomum desaparece gradualmente.

7.2 Ruídos

- Podem ser ouvidos ruídos diversos em diferentes momentos durante o ciclo de secagem. São sons de funcionamento perfeitamente normais.

Compressor em funcionamento.

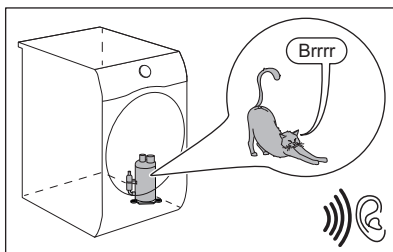

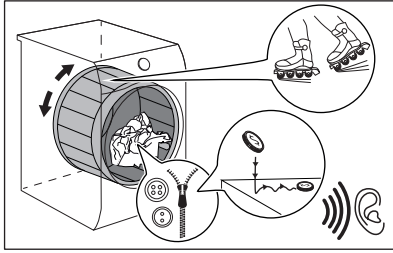
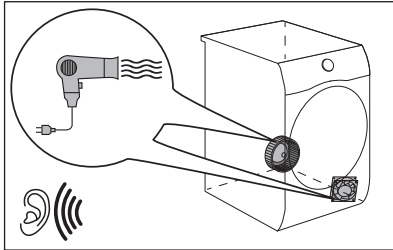
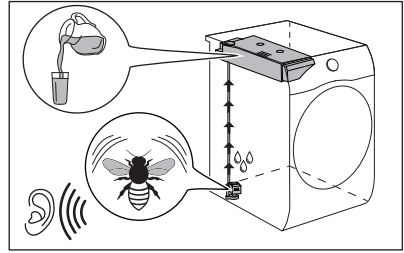
Tambor em rotação.**Ventiladores em funcionamento.****Bomba em funcionamento e transferência de condensação para o depósito.**

8. UTILIZAÇÃO DIÁRIA

8.1 Preparar a roupa







Frequentemente as roupas após o ciclo de lavagem ficam amassadas e enroladas.

Secar roupas amassadas e enroladas é ineficiente.

Para garantir o fluxo de ar adequado e ainda a secagem recomenda-se abanar e carregar as roupas uma a uma ao colocar na máquina de secar.

Para garantir um processo de secagem adequado:

- Feche os fechos de correr.
- Feche as capas de edredão.
- Não seque faixas ou atilhos soltos (por ex., faixas de avental). Ate-os antes de iniciar um programa.
- Retire todos os objectos dos bolsos.
- Se alguma peça tiver a camada interior de algodão, vire-a do avesso. A camada de algod. tem de ficar virada para fora.
- Seleccione sempre o programa adequado para o tipo roupa.
- Não junte peças de cores claras com peças de cores escuras.
- Utilize um programa adequado para algodão e malhas para reduzir o encolhimento.
- Não exceda a carga máxima indicada no capítulo de programas ou no visor.
- Seque apenas a roupa que possa ser secada no secador de roupa. Respeite as etiquetas das peças de roupa.
- Não seque peças pequenas em conjunto com peças grandes. As peças pequenas podem ficar envolvidas pelas peças grandes e continuar molhadas.
- Sacuda as roupas e tecidos grandes antes de colocar na máquina de secar. Tal destina-se a evitar pontos húmidos no tecido após o ciclo de secagem.

Etiqueta de tecido	Descrição
	Roupa adequada para secagem em secador.
	Roupa adequada para secagem em secador a temperaturas mais elevadas.
	Roupa adequada para secagem em secador apenas a temperaturas baixas.
	Roupa não adequada para secagem em secador.

8.2 Carregar roupa



CUIDADO!

Certifique-se de que não fica roupa presa entre a porta do aparelho e a junta de borracha.

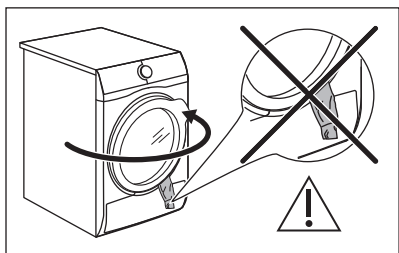

1. Puxe a porta do aparelho para a abrir.
2. Carregue a roupa, uma peça de cada vez.
3. Feche a porta do aparelho.

8.3 Ligar o aparelho

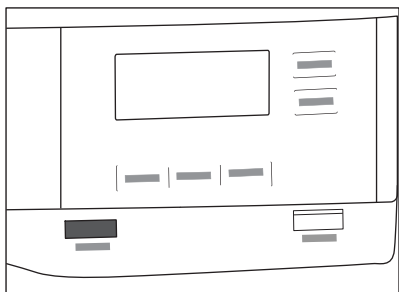

Para ligar o aparelho:

Prima o botão On/Off.

Quando o aparelho é ativado, o visor apresenta alguns indicadores.

8.4 Função Auto Off

Para diminuir o consumo de energia, a função Auto Off desativa automaticamente o aparelho:

- se o botão tátil Início/Pausa não for tocado dentro de 5 minutos;
- 5 minutos após o fim do ciclo.

Prima o botão On/Off para ativar o aparelho.

Quando o aparelho está ativado, o visor apresenta alguns indicadores.

8.5 Selecionar um programa

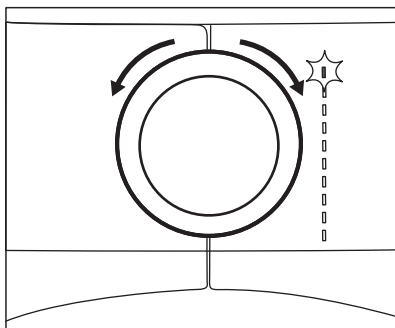

Utilize o seletor de programas para selecionar o programa.

A duração aproximada do programa aparece no visor.



O tempo real de secagem irá depender do tipo de carga (quantidade e composição), a temperatura ambiente e a humidade da sua roupa após a fase de rotação da secagem.

8.6 Opções

Pode seleccionar 1 ou mais opções especiais juntamente com o programa.

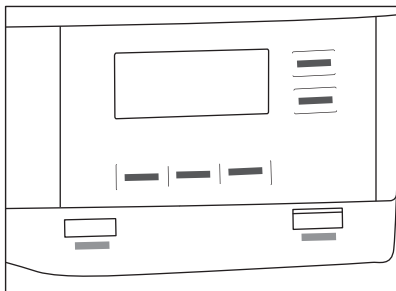

Para ativar ou desativar uma opção, toque no botão ou na combinação de dois botões correspondente. O símbolo aparece no visor ou o LED acima do botão correspondente acende.

8.7 Opção de bloqueio para crianças

O bloqueio para crianças pode ser activado para impedir que as crianças brinquem com o aparelho. A opção de bloqueio para crianças bloqueia todos os botões tácteis e o selector de programas (esta opção não bloqueia o botão **On/Off**).

Pode activar a opção de bloqueio para crianças nestas situações:

- antes de tocar no botão **Início/Pausa** - não é possível activar o aparelho;
- após tocar no botão **Início/Pausa** - não é possível seleccionar programas e opções.

Ativação da opção de bloqueio para crianças:



1. Ligue o secador.
2. Seleccione 1 dos programas possíveis.
3. Toque continuamente no botão **Anti-arrugas/Rugas** durante cerca de 3 segundos.

O símbolo  aparece no visor.

4. Para desativar o bloqueio para crianças, toque no mesmo botão até que o símbolo desapareça.

8.8 Iniciar um programa.

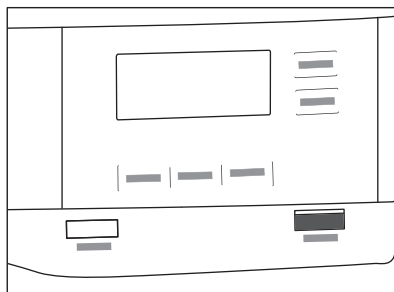

Para iniciar o programa:

Toque no botão **Início/Pausa**.

O aparelho começa a funcionar e o LED acima do botão deixa de piscar e fica aceso.

8.9 Alteração de programa



Para alterar um programa:

1. Prima o botão **On/Off** para desactivar o aparelho.
2. Prima o botão **On/Off** novamente para activar o aparelho.
3. Seleccione um novo programa.

8.10 Fim do programa

-  Limpe o filtro e esvazie o depósito de água após cada ciclo de secagem. (Consulte o capítulo MANUTENÇÃO E LIMPEZA.)

Quando o ciclo de secagem terminar, o símbolo  aparece no visor. Se a opção Alarm. estiver ativa, o aparelho emite um sinal sonoro intermitente durante 1 minuto.

-  Se não desligar o aparelho, é iniciada a fase anti-rugas (não em todos os programas). O símbolo  intermitente indica a execução da fase anti-rugas. A roupa pode ser retirada durante esta fase.

Para retirar a roupa:

1. Prima o botão On/Off durante 2 segundos para desativar o aparelho.
2. Abra a porta do aparelho.
3. Retire a roupa.
4. Feche a porta do aparelho.

Causas possíveis de resultados de secagem insatisfatórios:

- Definições do nível de secagem padrão inadequadas. Consulte o capítulo *Ajuste do nível de secagem predefinido*
- A temperatura ambiente é demasiado elevada ou demasiado baixa. A temperatura ambiente ideal situa-se entre 18°-25°C.

9. SUGESTÕES E DICAS

9.1 Sugestões ecológicas

- Centrifugar bem a roupa antes da secagem.
- Não exceda os volumes de carga especificados no capítulo dos programas.
- Limpe o filtro após cada ciclo de secagem.
- Não utilize amaciador na lavagem se pretender secar a roupa no secador. No secador, a roupa fica macia naturalmente.
- A água do recipiente da água pode ser utilizada para passar a roupa a ferro. Deve, em primeiro lugar, filtrar a água para eliminar fibras têxteis remanescentes (um simples filtro de café é adequado).
- Mantenha sempre as ranhuras de ventilação, no fundo do aparelho, livres de obstruções.
- Certifique-se de que existe uma boa circulação de ar no local onde o aparelho está instalado.

9.2 Ajuste do nível de secagem predefinido

Para alterar o nível de secagem predefinido:

1. Ligue o aparelho.
2. Seleccione 1 dos programas possíveis.
3. Toque continuamente nos botões **Nível de Sec.** e **Anti-arrugas/Rugas** em simultâneo.



Um dos seguintes símbolos aparecerá no visor.

 - Secagem máxima

 - Secagem extra

 - Secagem normal

4. Toque no botão **Início/Pausa** repetidamente até chegar ao nível de secagem que pretender.

Nível de secagem	Símbolo no visor
Secagem máxima	 

Nível de secagem	Símbolo no visor	
Secagem extra	+ [símbolo de ondas]	[símbolo de onda] 0 -
Secagem normal	[símbolo de ondas]	[símbolo de onda] 0 E

5. Para memorizar a definição, prima simultaneamente os botões **Nível de Sec.** e **Anti-arrugas/Rugas** durante 2 segundos.

9.3 Desativar o indicador do depósito





O indicador do depósito de água está activado por predefinição. Acende do fim do ciclo de secagem ou durante o ciclo se o depósito de água ficar cheio. Se estiver instalado um kit de escoamento,

o depósito de água é escoado automaticamente e o indicador pode ser desativado.

Para desactivar o indicador:

1. Ligue o aparelho.
2. Selecciona 1 dos programas possíveis.
3. Toque continuamente nos botões **Anti-arrugas/Rugas** e **Silencioso** em simultâneo.

Uma de 2 configurações é possível:

- o indicador tanque/depósito :  acende-se se o símbolo  aparecer no visor – o indicador do depósito de água fica sempre **aceso**
- o indicador tanque/depósito :  apaga-se se o símbolo  aparecer no visor – o indicador do depósito de água fica sempre **apagado**

10. MANUTENÇÃO E LIMPEZA

10.1 Limpar o filtro

No fim de cada ciclo, o símbolo  *filtro* acende-se para indicar que é necessário limpar o filtro.

 O filtro recolhe o algodão durante o ciclo de secagem.

 Para alcançar os melhores desempenhos de secagem, limpe o filtro regularmente, pois o filtro entupido leva a ciclos mais longos e a um aumento do consumo de energia. Utilize a mão para limpar o filtro e, se necessário, um aspirador.

 **CUIDADO!** Evite a utilização de água para limpar o filtro. Ao invés, deite fora o algodão no balde do lixo (evitar a dispersão de fibra de plástico em ambiente aquático).

1. Abra a porta. Puxe o filtro para cima.

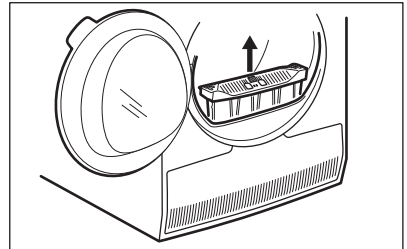

2. Pressione o gancho para abrir o filtro.

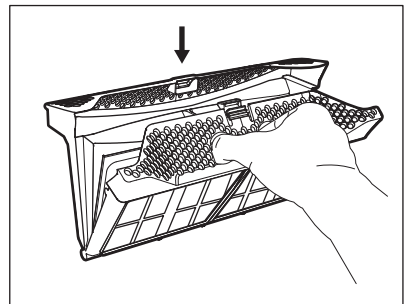

3. Retire o algodão à mão das duas partes do filtro.

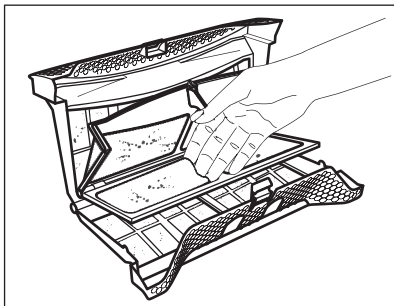

Coloque o cotão no lixo.

4. Se necessário, limpe o filtro com um aspirador. Feche o filtro.
5. Se necessário, retire o cotão do compartimento do filtro e da junta. Pode utilizar um aspirador. Coloque o filtro no interior do compartimento do filtro.

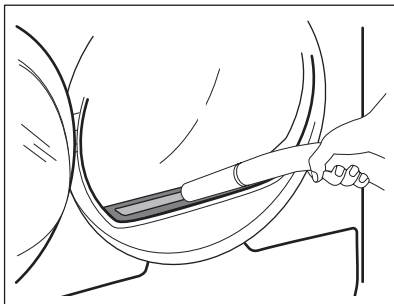

10.2 Esvaziar o reservatório de água

Esvazie o reservatório de água condensada após cada ciclo de secagem.

Se o recipiente da água de condensação estiver cheio, o programa é interrompido automaticamente. O símbolo  *tanque/depósito* acende no visor para indicar que deve esvaziar o depósito de água.

Para esvaziar o depósito de água:

1. Puxe o recipiente da água para fora e mantenha-o na horizontal.

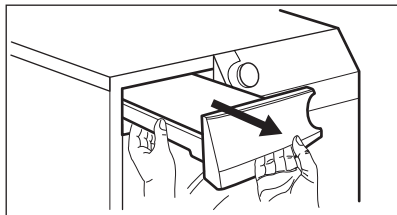

2. Puxe a ligação de plástico para fora e escoe a água para uma bacia ou um recipiente semelhante.

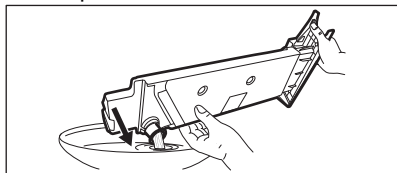

3. Empurre a ligação de plástico para dentro e coloque o depósito de água na posição correta.
4. Para retomar o programa, prima o botão Início/Pausa.

10.3 Limpar o condensador

Se o símbolo  *condensador* estiver intermitente no visor, inspecione o condensador e o respetivo compartimento. Limpe-o se estiver sujo. Faça a verificação pelo menos a cada 6 meses.



AVISO!

Não toque na superfície de metal com as mãos. Risco de ferimentos. Utilizar luvas de proteção. Limpe com cuidado para evitar danificar a superfície de metal.

Para inspecionar:

1. Abrir a porta. Puxe o filtro para cima.

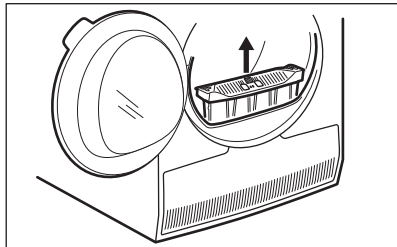

2. Abra a porta do condensador.

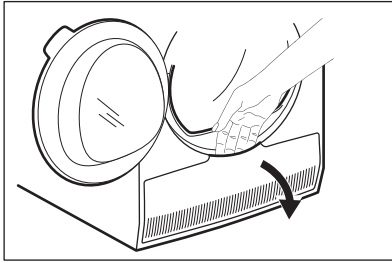

3. Rode a alavanca para desbloquear a tampa do condensador.

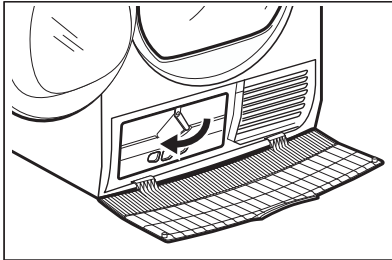

4. Baixe a tampa do condensador.

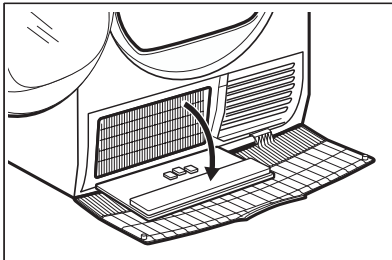

5. Se necessário, retire o algodão do condensador e do respectivo compartimento. Pode utilizar um aspirador com o acessório da escova.

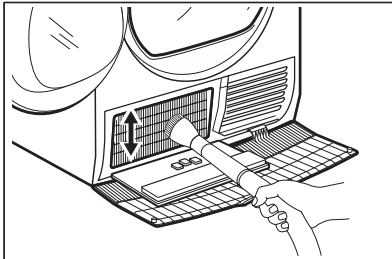

6. Feche a tampa do condensador.

7. Rode a alavanca até fazer clique.
8. Volte a colocar o filtro.

10.4 Limpar o sensor de humidade



CUIDADO!

Risco de dano do sensor de humidade. Não utilize materiais abrasivos ou palha-de-aço para limpar o sensor.

Para garantir os melhores resultados de secagem, o aparelho está equipado com um sensor de humidade metálico. Está colocado no lado interior da área da porta.

Com a utilização ao longo do tempo, a superfície do sensor pode ficar suja, o que deteriora o desempenho da secagem.

Recomendamos que limpe o sensor pelo menos 3 ou 4 vezes ou se observar um decréscimo no desempenho da secagem.

Para limpar pode utilizar o lado do esfregão de uma esponja da loiça e um pouco de vinagre ou detergente da loiça.

Para limpar o sensor:

1. Abra a porta de carregamento.
2. Limpe as superfícies do sensor de humidade limpando a superfície de metal várias vezes.

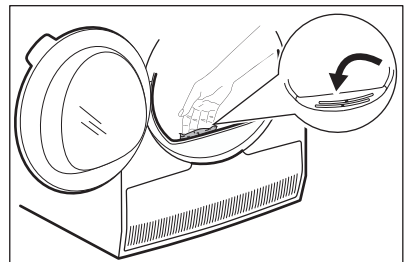

10.5 Limpar o tambor



AVISO!

Desligue o aparelho antes de o limpar.

Utilize um detergente normal neutro para limpar a superfície interior do tambor e

as nervuras do tambor. Seque as superfícies limpas com um pano macio.



CUIDADO!

Não utilize materiais abrasivos ou palha-de-aço para limpar o tambor.

10.6 Limpar o painel de comandos e a estrutura exterior

Utilize um detergente normal neutro para limpar o painel de comandos e a estrutura exterior.

Utilize um pano macio para limpar. Seque as superfícies limpas com um pano macio.



CUIDADO!

Não utilize produtos de limpeza de móveis ou outros que possam provocar corrosão.

10.7 Limpar as ranhuras de ventilação

Utilize um aspirador para remover o coágulo das ranhuras de ventilação.

11. RESOLUÇÃO DE PROBLEMAS



AVISO!

Consulte os capítulos relativos à segurança.

11.1 Códigos de erro

O aparelho não inicia ou para durante o funcionamento.

Comece por tentar encontrar uma solução para o problema (consultar as tabelas). Se o problema persistir, contacte um Centro de Assistência Técnica Autorizado.



AVISO!

Desative o aparelho antes de efetuar qualquer verificação.

Se ocorrer algum problema grave, o aparelho emite sinais sonoros, o visor apresenta um código de erro e o botão Início/Pausa pode ficar a piscar:

Códigos de erro	Causa possível	Solução
E50	Motor do aparelho sobrecarregado. Demasiada roupa ou roupa presa no tambor.	O programa não foi concluído. Retire a roupa do tambor, defina o programa e reinicie o ciclo.
E90 ou E91	Avaria interna. Não há comunicação entre os elementos eletrônicos do aparelho.	O programa não terminou corretamente ou o aparelho parou demasiado cedo. Desligar e voltar a ligar o aparelho. Se o código de erro aparecer outra vez, contactar um Centro de Assistência Técnica Autorizado.

Códigos de erro	Causa possível	Solução
EHO	A corrente elétrica está instável.	Quando o aparelho apresentar EHO , aguarde até a alimentação elétrica estar estável e, de seguida, prima no botão de início (start). Se o aparelho interromper o ciclo sem qualquer indicação, prima o início de ciclo. Se o aviso ocorrer, verifique a integridade do cabo/tomada ou da alimentação elétrica.

Se o visor apresentar outros códigos de erro, desativar e ativar o aparelho. Se o problema persistir, contactar um Centro de Assistência Técnica autorizado.

No caso de um problema diferente com a máquina de secar, verifique a tabela abaixo para possíveis soluções.

11.2 Resolução de problemas

Problema	Causa possível	Solução
O secador de roupa não funciona.	O secador de roupa não está ligado à alimentação elétrica.	Ligue-o à alimentação elétrica. Verifique o disjuntor no quadro elétrico (instalação doméstica).
	A porta está aberta.	Feche a porta.
	O botão On/Off não foi premido.	Prima o botão On/Off.
	O botão Início/Pausa não foi tocado.	Toque no botão Início/Pausa.
	O aparelho está no modo de espera.	Prima o botão On/Off.

Problema	Causa possível	Solução
Resultado de secagem insatisfatório.	Seleção de programa incorrecto.	Selecione um programa adequado. ¹⁾
	O filtro está obstruído.	Limpe o filtro. ²⁾
	A opção Nivel de Sec. foi definida para  <i>seco plancha/engomar</i> . ³⁾	Altere a opção Nivel de Sec. para um nível superior.
	A carga era demasiado grande.	Não exceda a carga máxima.
	As ranhuras de ventilação estão obstruídas.	Limpe as ranhuras de ventilação no fundo do aparelho.
	Existe alguma sujidade no sensor de humidade do tambor.	Limpe a superfície frontal do tambor.
	O nível de secagem não foi definido para o nível desejado.	Ajuste o nível de secagem. ⁴⁾
A porta de carregamento não fecha.	O condensador está obstruído.	Limpe o condensador. ²⁾
	O filtro não está bloqueado na posição correcta.	Coloque o filtro na posição correcta.
Há roupa presa entre a porta e o vedante.	Há roupa presa entre a porta e o vedante.	Remova as peças presas e feche a porta.
	Não é possível alterar o programa ou a opção.	Após o início do ciclo, não é possível alterar o programa ou a opção.
Não é possível seleccionar uma opção. É emitido um sinal sonoro.	Desligue e ligue o secador de roupa. Altere o programa ou a opção conforme desejar.	Desligue e ligue o secador de roupa. Altere o programa ou a opção conforme desejar.
Tempo de duração inesperado aparece no visor.	A duração da secagem é calculada em função da dimensão da carga e do teor de humidade.	É automático - o aparelho está a funcionar corretamente.
Um programa está inativo.	O depósito de água está cheio.	Drene o depósito de água, prima o botão Início/Pausa. ²⁾

Problema	Causa possível	Solução
O ciclo de secagem é demasiado curto.	O volume da carga é pequeno.	Selecione um programa de tempo. O valor de tempo tem de estar relacionado com a carga. Para secar uma peça ou pequenas quantidades de roupa, recomendamos tempos de secagem reduzidos.
	A roupa está demasiado seca.	Selecione o programa de tempo ou um nível de secagem mais elevado (por exemplo, ☀ <i>extra seco</i>)
Ciclo de secagem demasiado longo ⁵⁾	O filtro está obstruído.	Limpe o filtro.
	A carga é demasiado grande.	Não exceda a carga máxima.
	A roupa não foi suficientemente centrifugada.	Centrifugue bem a roupa na máquina de lavar.
	Temperatura ambiente muito baixa ou muito elevada - não se trata de uma avaria no aparelho.	Certifique-se de que a temperatura ambiente é superior a +5 °C e inferior a +35 °C. A temperatura ambiente ideal para obter os melhores resultados de secagem situa-se entre +18 °C e +25 °C.

1) Consulte a descrição do programa — consulte o capítulo PROGRAMAS.

2) Consulte o capítulo *MANUTENÇÃO E LIMPEZA*.

3) Apenas secadores com a opção Nível de Sec..

4) Consulte o capítulo SUGESTÕES E DICAS.

5) Nota: O ciclo de secagem termina automaticamente após um máximo de 6 horas.

11.3 Causas possíveis de resultados de secagem insatisfatórios:

- O filtro está obstruído. O filtro entupido torna a secagem ineficiente.
- As ranhuras de ventilação estão obstruídas.
- O sensor de humidade está sujo.
- O tambor está sujo.
- Definições do nível de secagem padrão inadequadas. Consulte o capítulo *Ajuste do nível de secagem predefinido*
- A temperatura ambiente é demasiado elevada ou demasiado baixa. A temperatura ambiente ideal situa-se entre 18°-25°C.

12. INFORMAÇÃO TÉCNICA

Altura x Largura x Profundidade	850 x 596 x 638 mm (máximo 663 mm)
Profundidade máxima com a porta do aparelho aberta	1108 mm

Largura máxima com a porta do aparelho aberta	958 mm
Altura ajustável	850 mm (+ 15 mm - regulação dos pés)
Volume do tambor	118 l
Volume de carga máximo	8,0 kg
Tensão	230 V
Frequência	50 Hz
Nível de potência sonora	67 dB
Potência total	700 W
Classe de eficiência energética	A+++
Consumo de energia do programa NORMAL para algodão com uma carga completa. ¹⁾	1,49 kWh
Consumo de energia do programa NORMAL para algodão com uma carga parcial. ²⁾	0,81 kWh
Consumo de energia anual ³⁾	176,50 kWh
Consumo de potência quando ligado mas inativo ⁴⁾	0,05 W
Consumo de potência quando desligado ⁴⁾	0,05 W
Tipo de utilização	Doméstica
Temperatura ambiente permitida	+ 5°C a + 35°C
Nível de proteção contra a entrada de partículas sólidas e humidade garantido pela tampa de proteção, exceto onde o equipamento de baixa voltagem não tenha proteção contra humidade	IPX4
Designação do gás	R290
Peso	0,149 kg

¹⁾ Com referência à EN 61121. 8,0 kg de algodão centrifugado a 1000 rpm.

²⁾ Com referência à EN 61121. 4,0 kg de algodão centrifugado a 1000 rpm.

³⁾ Consumo de energia por ano em kWh, baseado em 160 ciclos de secagem com o programa standard para algodão, com carga completa ou parcial, e no consumo dos modos de poupança de energia. O consumo de energia real por ciclo depende da forma como o aparelho é utilizado (REGULAMENTAÇÃO (UE) N.º 392/2012).

⁴⁾ Com referência à EN 61121.

A informação indicada na tabela acima está em conformidade com a regulamentação 392/2012 e com a diretiva de implementação 2009/125/CE da Comissão da UE.

13. GUIA RÁPIDO

13.1 Utilização diária

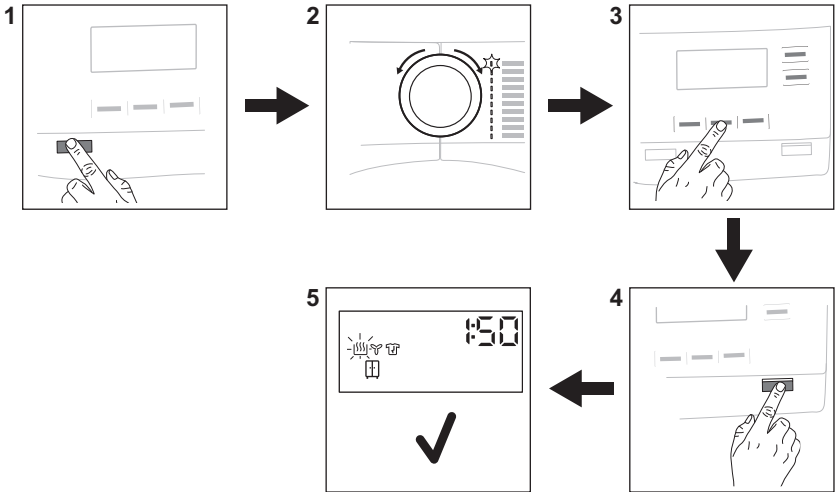

1. Prima o botão **On/Off** para ativar o aparelho.
2. Utilize o seletor de programas para selecionar o programa.
3. Para ativar ou desativar uma opção, toque no botão ou na combinação de 2 botões correspondente.
4. Toque no botão **Início/Pausa**.
5. O aparelho inicia o programa.

13.2 Limpar o filtro

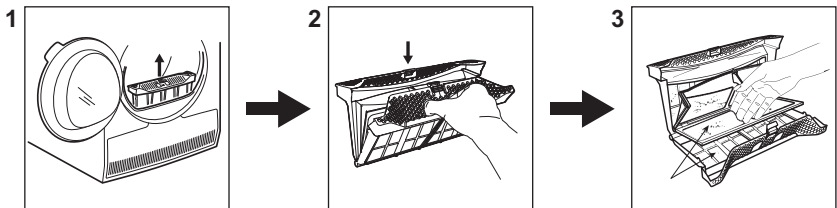

No fim de cada ciclo, o símbolo *filtro* acende-se para indicar que é necessário limpar o filtro.

1. Abra a porta. Puxe o filtro para cima.
2. Pressione o gancho para abrir o filtro.
3. Retire o algodão à mão das duas partes do filtro. Coloque o algodão no lixo.

13.3 Programas

Programas	Carga ¹⁾	Etiqueta do tecido / propriedades 
MixDry	5,0 kg	Concebido para a secagem de rotina do que lava sem separar. Seca uniformemente roupas de todos os dias, feitas de algodão, misturas de algodão-sintético e sintéticas.
 Algod. Eco	8,0 kg	Programa para tecidos de algodão concebido para a máxima poupança de energia.
Algod.	8,0 kg	Programa para tecidos de algodão brancos e de cor. A predefinição é para o nível de secagem pronto a armazenar.
Sintéticos	4,0 kg	Vestuário misto que contém principalmente fibras sintéticas como poliéster, poliamida, etc.
Delicados	2,0 kg	Recomendado para tecidos delicados genéricos, como viscose, rayon, acrílico e as suas misturas.
Lana/Lãs  	1,0 kg	Seca suavemente para lãs laváveis à máquina e à mão. Remova imediatamente as peças quando o programa terminar.
Seda 	0,5 kg	Preserva a forma de peças delicadas de seda laváveis à mão e na máquina, minimizando os vincos com ar quente suave e movimentos suaves.
Ropa de Cama/ Lençóis XL	4,5 kg	Seca até três conjuntos de roupa de cama ao mesmo tempo. Minimiza as torções e os emaranhados de peças grandes, para garantir que cada roupa de cama alcança uma secura uniforme sem manchas de humidade.
Outdoor 	2,0 kg	Mantém a funcionalidade dos tecidos de exterior feitos de têxteis técnicos e restaura a repelência à água em casacos impermeáveis e casacos exteriores com forros amovíveis (adequados para secar na máquina de secar).
Higienizar 	3,0 kg	Seca e higieniza a sua roupa e outros artigos, mantendo a temperatura acima dos 60 °C ao longo do tempo, removendo 99,9% das bactérias e vírus ²⁾ . Nota: Este ciclo só deve ser utilizado para artigos molhados. Não adequado para peças delicadas.

¹⁾ O peso máximo refere-se a peças secas.

²⁾ Testado para Candida albicans, MS2 Bacteriophage e Escherichia coli em testes externos realizados pela Swisstat Testmaterialien AG em 2021 (Relatório de teste n.º 20212038).

14. FOLHA DE INFORMAÇÃO DE PRODUTO DE ACORDO COM O REGULAMENTO 1369/2017 DA UE

Folha de informação de produto	
Marca comercial	AEG
Modelo	TR818A10B PNC916099616
Capacidade nominal em kg	8,0
Máquina de secar roupa por ventilação ou condensação	Condensador
Classe de eficiência energética	A+++
Consumo de energia anual em kWh, com base em 160 ciclos de secagem do programa normal de algodão em carga total e em carga parcial e consumo dos modos de baixo consumo de energia. O valor real do consumo de energia por ciclo dependerá do modo de utilização do aparelho.	176,50
Máquina de secar roupa automática ou não automática	Automático
Consumo de energia do programa normal de algodão em carga total em kWh	1,49
Consumo de energia do programa normal de algodão em carga parcial em kWh	0,81
Consumo de energia em modo desligado em W	0,05
Consumo de energia em modo inativo em W	0,05
Duração em minutos do modo inativo	10
O "programa normal de algodão" usando em carga total e carga parcial é o programa de secagem normal a que se referem as informações constantes do rótulo e da ficha; este programa é adequado para a secagem de roupa de algodão com um teor de humidade normal e é o programa mais eficiente para o algodão em termos de consumo de energia.	
Duração ponderada em minutos do "programa normal de algodão em carga total e em carga parcial"	135
Duração em minutos do "programa normal de algodão em carga total"	175
Duração em minutos do "programa normal de algodão em carga parcial"	105
Classe de eficiência de condensação determinada por escala de G (menos eficiente) a A (mais eficiente)	B
Eficiência média em percentagem da condensação do programa normal de algodão em carga total	86

Eficiência média em percentagem da condensação do programa normal de algodão em carga parcial	86
Eficiência ponderada da condensação do "programa normal de algodão em carga total e em carga parcial"	86
Nível da potência sonora em dB	67
Eletrrodoméstico de encastrar S/N	Não

A informação indicada na tabela acima está em conformidade com a regulamentação 392/2012 e com a diretiva de implementação 2009/125/CE da Comissão da UE.

15. PREOCUPAÇÕES AMBIENTAIS

Recicle os materiais que apresentem o símbolo . Coloque a embalagem nos contentores indicados para reciclagem. Ajude a proteger o ambiente e a saúde pública através da reciclagem dos aparelhos eléctricos e electrónicos. Não elimine os aparelhos que tenham o

símbolo  juntamente com os resíduos domésticos. Coloque o produto num ponto de recolha para reciclagem local ou contacte as suas autoridades municipais.

CONTENIDO

1. INFORMACIÓN SOBRE SEGURIDAD	34
2. INSTRUCCIONES DE SEGURIDAD.....	37
3. DESCRIPCIÓN DEL PRODUCTO.....	40
4. PANEL DE CONTROL.....	41
5. PROGRAMAS	42
6. OPCIONES.....	46
7. ANTES DEL PRIMER USO.....	47
8. USO DIARIO.....	48
9. CONSEJOS.....	51
10. MANTENIMIENTO Y LIMPIEZA.....	52
11. SOLUCIÓN DE PROBLEMAS.....	55
12. DATOS TÉCNICOS.....	58
13. GUÍA RÁPIDA.....	60
14. HOJA DE INFORMACIÓN DEL PRODUCTO EN REFERENCIA A LA REGULACIÓN DE E.U. 1369/2017.....	62
15. ASPECTOS MEDIOAMBIENTALES.....	63

PARA UNOS RESULTADOS PERFECTOS

Gracias por elegir este producto AEG. Lo hemos creado para brindarle un rendimiento impecable durante muchos años, con tecnologías innovadoras que lo ayudan a simplificar la vida, características que quizás no encuentre en los electrodomésticos comunes. Dedique unos minutos a leer este documento para sacarle el máximo partido.

Visite nuestro sitio web para:



Obtener consejos, folletos, soluciones a problemas e información de servicio y reparación:

www.aeg.com/support



Registrar su producto para recibir un mejor servicio:

www.registreaeg.com



Comprar accesorios, artículos de consumo y piezas de recambio originales para su aparato:

www.aeg.com/shop

ATENCIÓN AL CLIENTE Y SERVICIO

Le recomendamos que utilice recambios originales.

Cuando se ponga en contacto con nuestro Centro de servicio técnico, asegúrese de tener los siguientes datos disponibles: Modelo, código numérico del producto (PNC), número de serie.

La información se encuentra en la placa de características.

 Advertencia / Precaución - Información sobre seguridad

 Información general y consejos

 Información relativa al medioambiente

Salvo modificaciones.

1. INFORMACIÓN SOBRE SEGURIDAD



Antes de comenzar la instalación y el uso de este aparato, lea atentamente las instrucciones suministradas.

El fabricante no se hace responsable de lesiones o daños producidos como resultado de una instalación o un uso incorrectos. Conserve siempre estas instrucciones en lugar seguro y accesible para futuras consultas.



Advertencia: Riesgo de incendio / Materiales inflamables.

El aparato contiene un gas inflamable, propano (R290), un gas con alto grado de compatibilidad medioambiental. Mantenga el fuego y las fuentes de ignición lejos del aparato. Tenga cuidado para no dañar el circuito de refrigerante que contiene propano.

1.1 Seguridad de niños y personas vulnerables



ADVERTENCIA!

Existe riesgo de sufrir asfixia, lesiones o incapacidad permanente.

- Este aparato puede ser utilizado por niños de 8 años en adelante y personas cuyas capacidades físicas, sensoriales o mentales estén disminuidas o que carezcan de la experiencia y conocimientos suficientes para manejarlo, siempre que cuenten con las instrucciones o la supervisión sobre el uso del electrodoméstico de forma segura y comprendan los riesgos.
- Es necesario mantener alejados del aparato a los niños de entre 3 y 8 años, así como a las personas con minusvalías importantes y complejas, salvo que estén bajo supervisión continua.

- Es necesario mantener alejados del aparato a los niños de menos de 3 años salvo que estén bajo supervisión continua.
- No deje que los niños jueguen con el aparato.
- Mantenga todo el material de embalaje fuera del alcance de los niños y deséchelo de forma adecuada.
- Mantenga los detergentes fuera del alcance de los niños.
- Mantenga a los niños y mascotas alejados del aparato cuando la puerta se encuentre abierta.
- Si este aparato tiene un bloqueo de seguridad para niños, debe activarlo.
- La limpieza y mantenimiento de usuario del producto no podrán ser realizados por niños sin supervisión.

1.2 Instrucciones generales de seguridad

- Este aparato está diseñado únicamente para secar prendas a máquina a nivel doméstico.
- No utilice la función de secado si la colada se ha ensuciado con productos químicos industriales.
- Este aparato está diseñado para uso doméstico en interiores.
- Este aparato se puede utilizar en oficinas, habitaciones de hotel, habitaciones de Bed&Breakfast, casas de campo y otros alojamientos similares donde dicho uso no exceda (en promedio) los niveles de uso doméstico.
- No cambie las especificaciones de este aparato.
- Si la secadora se coloca encima de una lavadora, utilice el kit de apilamiento. El kit de apilado, disponible en su proveedor autorizado, solamente puede usarse con el aparato especificado en las instrucciones que se suministran con el accesorio. Léalas atentamente antes de la instalación (consulte el folleto de instalación).
- El aparato se puede instalar de forma independiente o debajo de una encimera con el espacio adecuado (consulte el folleto de instalación).

- El aparato no se debe instalar detrás de puertas que puedan bloquearse, de puertas correderas o de puertas con bisagras por el lado contrario al del aparato que impidan la apertura completa de la puerta.
- Vigile que ninguna alfombra, estera ni cualquier otra cobertura del suelo obstruya las aberturas de ventilación de la base.
- **ADVERTENCIA:** El aparato no se debe alimentar a través de un dispositivo de conmutación externo, como un temporizador, ni conectarse a un circuito que se encienda y apague regularmente por un servicio público.
- Conecte el enchufe a la toma de corriente únicamente cuando haya terminado el proceso de instalación. Asegúrese de que el enchufe esté accesible después de la instalación.
- Asegúrese de que la sala donde se instala el aparato esté bien ventilada para evitar el reflujo de gases no deseados al recinto procedentes de aparatos que utilicen otros combustibles, como llamas abiertas.
- **ADVERTENCIA:** No instale el aparato en un entorno sin intercambio de aire.
El aparato contiene un gas inflamable, propano (R290), un gas con alto grado de compatibilidad medioambiental. Mantenga el fuego y las fuentes de ignición lejos del aparato. Tenga cuidado para no dañar el circuito de refrigerante que contiene propano.
- **ADVERTENCIA:** En la carcasa del aparato o en la estructura integrada, mantenga la abertura de ventilación libre de obstrucciones.
- **ADVERTENCIA:** No dañe el circuito de refrigerante.
- Si el cable de alimentación sufre algún daño, el fabricante, su servicio técnico autorizado o un profesional tendrán que cambiarlo para evitar riesgos.
- No supere la carga máxima de 8,0 kg (consulte el capítulo "Tabla de programas").

- Limpie las pelusas por los restos de embalaje que se hayan acumulado alrededor del aparato.
- No utilice la máquina sin un filtro. Limpie el filtro de pelusas antes o después de cada uso.
- No seque prendas no lavadas en la secadora.
- Las prendas que se hayan ensuciado con sustancias como aceite de cocina, acetona, alcohol, gasolina, queroseno, quitamanchas, aguarrás, ceras y quitaceras se deben lavar en agua caliente con una cantidad adicional de detergente antes de secarlas en la secadora.
- Las prendas como gomaespuma (espuma de látex), gorros de ducha, tejidos impermeables, prendas y artículos forrados de goma o almohadas con rellenos de gomaespuma no se deben secar en la secadora.
- Los suavizantes o productos similares se deben utilizar tal y como se especifica en las instrucciones del fabricante del producto.
- Retire todos los objetos que puedan suponer riesgo de incendio, como encendedores o cerillas.
- **ADVERTENCIA:** No detenga nunca una secadora de tambor antes de finalizar el ciclo de secado a menos que todas las prendas se retiren rápidamente y se extiendan para disipar el calor.
- Antes de realizar tareas de mantenimiento, apague el aparato y desenchúfelo de la toma de corriente.

2. INSTRUCCIONES DE SEGURIDAD

2.1 Instalación



Advertencia: Riesgo de incendio / Materiales inflamables.

- Retire todo el embalaje.
- No instale ni utilice un aparato dañado.
- Siga las instrucciones de instalación suministradas con el aparato.
- No instale el aparato en un entorno sin intercambio de aire.
El aparato contiene un gas inflamable, propano (R290), un gas

con alto grado de compatibilidad medioambiental. Mantenga el fuego y las fuentes de ignición lejos del aparato. Tenga cuidado para no dañar el circuito de refrigerante que contiene propano.

- Tenga cuidado al mover el aparato, porque es pesado. Utilice siempre guantes de protección y calzado cerrado.
- No instale ni utilice el aparato en lugares con temperaturas que puedan ser inferiores a 5 °C o superiores a 35°C.

- El área del suelo donde se instala el aparato debe ser plana, estable, resistente al calor y limpia.
- Compruebe que el aire circula libremente entre el aparato y el suelo.
- Mantenga siempre vertical del aparato cuando se desplace.
- La superficie posterior del aparato se debe colocar contra una pared.
- Cuando el aparato esté colocado en su posición permanente, compruebe si está correctamente nivelado con ayuda de un nivel de burbuja. De no estarlo, ajuste las patas hasta que lo esté.

2.2 Conexión eléctrica



ADVERTENCIA!

Riesgo de incendios y descargas eléctricas.

- Conecte el enchufe a la toma de corriente únicamente cuando haya terminado la instalación. Asegúrese de tener acceso al enchufe del suministro de red una vez finalizada la instalación.
- ADVERTENCIA: Este aparato está diseñado para instalarse/conectarse a una conexión a tierra del edificio.
- Asegúrese de que los parámetros de la placa de características son compatibles con los valores eléctricos del suministro eléctrico.
- Utilice siempre una toma con aislamiento de conexión a tierra correctamente instalada.
- No utilice adaptadores de enchufes múltiples ni cables prolongadores.
- No desconecte el aparato tirando del cable de conexión a la red. Tire siempre del enchufe.
- No toque el cable de red ni el enchufe con las manos mojadas.

2.3 Uso del aparato



ADVERTENCIA!

Podrían producirse lesiones, descargas eléctricas, incendios, quemaduras o daños en el aparato.



Advertencia: Riesgo de incendio / Materiales inflamables. El aparato contiene un gas inflamable, propano (R290), un gas con alto grado de compatibilidad medioambiental. Mantenga el fuego y las fuentes de ignición lejos del aparato. Tenga cuidado para no dañar el circuito de refrigerante que contiene propano.

- Este aparato está diseñado exclusivamente para uso doméstico (en interiores).
- No seque prendas dañadas (rasgadas, deshilachadas) que tengan acolchados o rellenos.
- Si ha lavado la ropa con un quitamanchas, realice un ciclo de aclarado adicional antes de iniciar el ciclo de secado.
- Seque únicamente prendas aptas para secar en el aparato. Siga las instrucciones de limpieza de la etiqueta de la prenda.
- No beba ni prepare alimentos con el agua de condensación/destilada. Puede provocar problemas de salud en las personas y los animales domésticos.
- No se siente ni se ponga de pie sobre la puerta abierta del aparato.
- No seque prendas empapadas en el aparato.

2.4 Mantenimiento y limpieza



ADVERTENCIA!

Podría sufrir lesiones o dañar el aparato.



Advertencia: Riesgo de incendio / Materiales inflamables. El aparato contiene un gas inflamable, propano (R290), un gas con alto grado de compatibilidad medioambiental. Mantenga el fuego y las fuentes de ignición lejos del aparato. Tenga cuidado para no dañar el circuito de refrigerante que contiene propano.

- No utilice pulverizadores ni vapor de agua para limpiar el aparato.
- Limpie el aparato con un paño suave humedecido. Utilice solo detergentes

neutros. No utilice productos abrasivos, estropajos duros, disolventes ni objetos metálicos.

- Tenga cuidado al limpiar el aparato para evitar daños al sistema de refrigeración.

2.5 Compresor



ADVERTENCIA!

Podría dañar el aparato.

- El compresor y su sistema en la secadora de tambor contiene un agente especial sin flúor-cloro-hidrocarburos. Este sistema debe quedar hermético. Los daños al sistema pueden provocar fugas.

2.6 Asistencia técnica

- Para reparar el aparato, póngase en contacto con el centro de servicio autorizado.
- Utilice solamente piezas de recambio originales.
- En cuanto a la(s) bombilla(s) de este producto y las de repuesto vendidas por separado: Estas bombillas están destinadas a soportar condiciones físicas extremas en los aparatos domésticos, como la temperatura, la vibración, la humedad, o están destinadas a señalar información

sobre el estado de funcionamiento del aparato. No están destinadas a utilizarse en otras aplicaciones y no son adecuadas para la iluminación de estancias domésticas.

2.7 Eliminación



ADVERTENCIA!

Existe riesgo de lesiones o asfixia.



Advertencia: Riesgo de incendio / Riesgo de daños materiales y daños en el aparato.

- Desconecte el aparato de la red eléctrica y del suministro de agua.
- Corte el cable eléctrico cerca del aparato y deséchelo.
- El aparato contiene gas inflamable (R290). Póngase en contacto con las autoridades locales para saber cómo desechar correctamente el aparato.
- Retire el pestillo de la puerta para evitar que los niños o las mascotas queden atrapados en el tambor.
- Deseche el aparato de acuerdo con los requisitos de la normativa local con respecto residuos de aparatos eléctricos y electrónicos (WEEE/ RAEE).

3. DESCRIPCIÓN DEL PRODUCTO

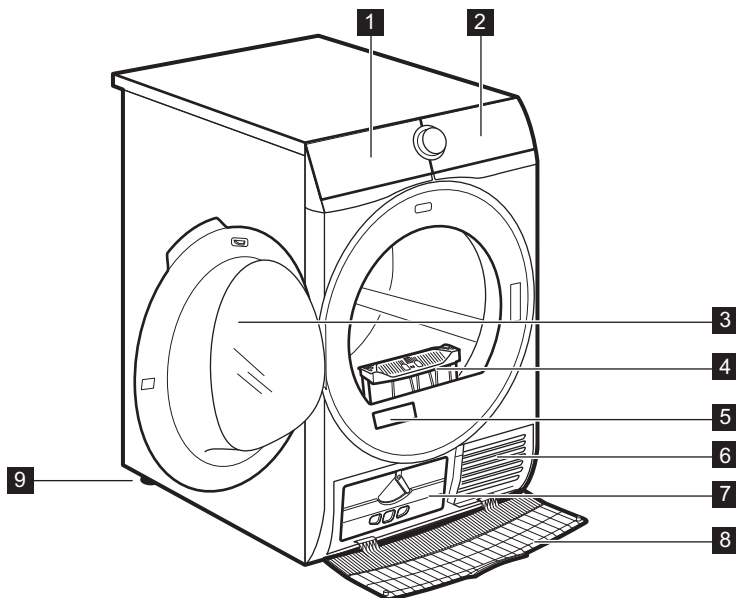

- | | |
|-----------------------------------|-----------------------------------|
| 1 Depósito de agua | 6 Ranuras de ventilación |
| 2 Panel de control | 7 Tapa del condensador |
| 3 Puerta del aparato | 8 Cubierta del condensador |
| 4 Filtro | 9 Patas ajustables |
| 5 Placa de características | |

i Para facilitar la carga de la colada o la instalación, la puerta es reversible (consulte el folleto adjunto).

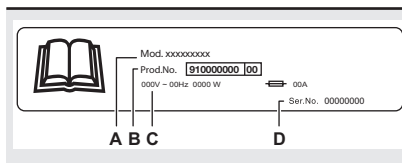

La placa de características informa:

- A. nombre del modelo
- B. número de producto
- C. clasificaciones eléctricas
- D. número de serie

4. PANEL DE CONTROL

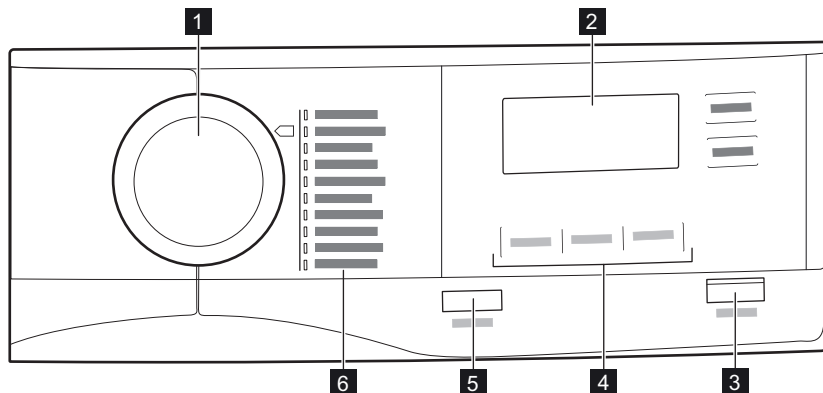





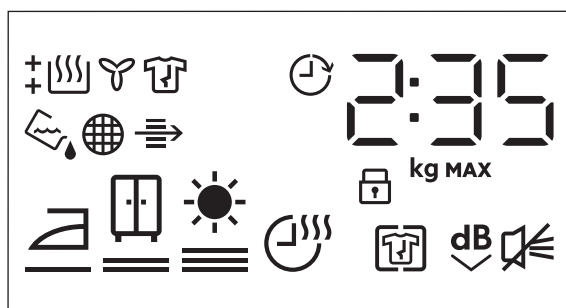







- 1** Selector de programas
- 2** Pantalla
- 3** Tecla Inicio/Pausa
- 4** Opciones
- 5** Tecla con On/Off *Auto Off* función
- 6** Programas





4.1 Pantalla













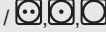

Símbolo en la pantalla	Descripción del símbolo
2 : 35	indicación de tiempo de ciclo
80 kg MAX	carga máxima
0 ' .20h	selección de inicio diferido (30min-20h)
	opción Anti-arrugas/Rugas activada

Símbolo en la pantalla	Descripción del símbolo
	opción Silencioso activada
	señal acústica apagada
	bloqueo de seguridad activado
	secado de la colada: Seco plancha, Seco armario o Seco extra
	opción Tiempo/Tempo sec. activada
	indicador: <i>vaciar el depósito de agua</i>
	indicador: <i>limpiar el filtro</i>
	indicador: <i>comprobar el condensador</i>
	indicador: <i>fase de secado</i>
	indicador: <i>fase de enfriado</i>
	indicador: <i>fase antiarrugas</i>
	opción Inicio Diferido activada

5. PROGRAMAS

Programas	Carga ¹⁾	Propiedades / Marca de tejido ²⁾
MixDry	5,0 kg	Diseñado para el secado rutinario de lo que se lava sin separar. Se ca uniformemente la ropa de algodón, mezclas de algodón y sintéticos de uso diario. 
 ³⁾ Algod. Eco	8,0 kg	Programa de tejidos de algodón diseñado para un máximo ahorro de energía. 
Algod.	8,0 kg	Programa de tejidos de algodón en blanco y color. El ajuste por defecto es para un nivel de secado listo para guardar. 
Sintéticos	4,0 kg	Prendas de tejido mezclado que contienen principalmente fibras sintéticas como poliéster, poliámi-da, etc. 

Programas	Carga ¹⁾	Propiedades / Marca de tejido ²⁾
Delicados	2,0 kg	Recomendado para tejidos delicados en general, como viscosa, rayón, acrílicos y sus mezclas. / 
Lana/Lås  	1,0 kg	<p>Seca suavemente tejidos de lana lavables a mano y a máquina. Retire inmediatamente las prendas cuando el programa haya finalizado.</p> <div data-bbox="576 359 957 598" style="border: 2px solid black; padding: 10px; text-align: center;">   <p>WOOL HAND WASH SAFE</p> </div> <p>El ciclo de secado de prendas de lana de esta lavadora ha sido aprobado por The Woolmark Company para el secado de productos con la etiqueta de la prenda "lavado a mano" siempre que las prendas se sequen de acuerdo con las instrucciones indicadas por el fabricante de esta lavadora. Siga lo que indica la etiqueta de la prenda para el secado y demás instrucciones de la colada. M2001</p> <p>El símbolo Woolmark es una marca de certificación en muchos países.</p>
Seda 	0,5 kg	Conserva la forma de las prendas delicadas de seda lavables a mano y a máquina, minimizando las arrugas al utilizar aire caliente y movimientos suaves. / 
Ropa de Cama/Lençóis XL	4,5 kg	Seca hasta tres juegos de cama a la vez. Reduce al mínima los pliegues y enredos en los artículos de gran tamaño para garantizar que cada pieza de cama se pueda secar uniformemente y sin puntos húmedos. / 
Outdoor 	2,0 kg	Mantiene la funcionalidad de las prendas para exteriores hechas de tejido técnico y restaura la repelencia al agua en chaquetas impermeables y chaquetas con forros extraíbles (adecuados para secar en secadora). / 

Programas	Carga 1)	Propiedades / Marca de tejido 2)
Higienizar 	3,0 kg	<p>Seca e higieniza sus prendas y otros artículos manteniendo la temperatura por encima de 60°C con el tiempo, eliminando el 99,9 % de las bacterias y virus⁴⁾. Nota: Este ciclo solo debe utilizarse para artículos húmedos. No apto para prendas delicadas.</p>  





















1) El peso máximo se refiere a los artículos secos.



2) Para entender el significado de las marcas del tejido, consulte el capítulo *USO DIARIO: Preparación del lavado*.

3) El programa  Algod. Eco corresponde al "Programa de algodón estándar", conforme al Reglamento de Comisión Europea N.º 392/2012. Es adecuado para el secado de ropa húmeda de algodón normal y es el programa más eficiente en términos de consumo de energía para secar la ropa de algodón húmeda.

4) Probado para *Candida albicans*, bacteriófago MS2 y *Escherichia coli* en una prueba externa realizada por Swisstatest Testmaterialien AG en 2021 (Informe de prueba n.º 20212038).

5.1 Programas y selección de opciones

Programas 1)	Opciones			
	Nivel de Sec.	Silencioso	Anti-arrugas/Rugas	Tiempo/Tiempo sec.
MixDry	 	■	■	■
 Algod. Eco	 		■	
Algod.	  	■	■	■
Sintéticos	  	■	■	■
Delicados	 2)		■	
Lana/Lãs  				■ 3)
Seda 	 2)		■	
Ropa de Cama/Lençóis XL	  		■	■
Outdoor 	 2)			

Opciones				
Programas ¹⁾	Nivel de Sec.	Silencioso	Anti-arrugas/Rugas	Tiempo/Tempo sec.
Higienizar 	 2)			

1) Junto con el programa se pueden ajustar 1 o más opciones.





2) Ajustado por defecto

3) Consulte el capítulo OPCIONES: Tiempo/Tempo sec. en programa Lana/Lãs

5.2 Datos de consumo



Los valores indicados se obtienen en condiciones de laboratorio con los estándares pertinentes. Parámetros diferentes pueden cambiar los datos, por ejemplo: la cantidad de colada, el tipo de colada y las condiciones ambientales. El contenido de humedad inicial de la colada, el tipo de agua, la tensión de alimentación y si se cambian los ajustes por defecto de un programa también pueden afectar al consumo de energía y a la duración del programa de secado.

Programa	Centrifugado a / humedad residual	Tiempo de secado ¹⁾	Consumo de energía ²⁾
Algod. Eco 8,0 kg			
 <i>seco armario</i>	1400 rpm / 50%	150 min	1,25 kWh
	1000 rpm / 60%	175 min	1,49 kWh
Algod. 8,0 kg			
 <i>seco plancha/engomar</i>	1400 rpm / 50%	110 min	0,85 kWh
	1000 rpm / 60%	175 min	1,49 kWh
Algod. Eco 4,0 kg			
 <i>seco armario</i>	1400 rpm / 50%	90 min	0,70 kWh
	1000 rpm / 60%	105 min	0,81 kWh
Sintéticos 4,0 kg			
 <i>seco armario</i>	1200 rpm / 40%	71 min	0,51 kWh

Programa	Centrifugado a / humedad residual	Tiempo de secado ¹⁾	Consumo de energía ²⁾
	800 rpm / 50%	87 min	0,65 kWh



1) Para cargas parciales, el tiempo de ciclo es más corto y el dispositivo consume menos energía.

2) La temperatura ambiente inadecuada o la ropa poco centrifugada pueden prolongar el tiempo del ciclo y aumentar el consumo de energía.

6. OPCIONES

6.1 Nivel de Sec.

Esta opción le ayuda a conseguir el secado necesario. Puede seleccionar el nivel de secado:

	- listo para planchar - nivel seco plancha
	- listo para guardar - nivel seco armario ¹⁾
	- listo para guardar - nivel extra seco

1) Selección predeterminada que está en relación con el programa

6.2 Anti-arrugas/Rugas

Prolonga hasta 120 minutos la fase de antiarrugas extra (30 minutos) al final del ciclo de secado. Después de la fase de secado, el tambor gira de vez en cuando para evitar arrugas. La colada se puede retirar durante la fase antiarrugas.

6.3 Silencioso

El aparato funciona con un nivel bajo de ruido y sin afectar a la calidad de secado. El aparato funciona despacio con un mayor tiempo de ciclo.

6.4 Tiempo/Tempo sec.

Para: Programas Algod., Ropa de Cama/Lençóis XL, Sintéticos y MixDry. Permite que el usuario ajuste el secado desde un mínimo de 10 min hasta un máximo de 2 horas (a intervalos de 10 min). Cuando

esta opción está al máximo, el indicador de carga desaparece.

 El ciclo dura el tiempo de secado establecido, independientemente del tamaño de la carga y de su nivel de secado.

RECOMENDACIÓN DE TIEMPO DE SECADO

hasta 10 min	acción de aire frío solamente (sin calentador).
10 - 40 min	secado adicional para mejorar el secado después del ciclo de secado anterior.
> 40 min	secado completo de las pequeñas cargas de ropa hasta 4 kg, bien centrifugadas (> 1200 rpm).

6.5 Tiempo/Tempo sec. programa Lana/Lãs encendido

Opción aplicable para el programa Lana/Lãs y para ajustar el nivel de secado final a más o menos seco.

6.6 Inicio Diferido

 Permite diferir el inicio del programa de secado desde un mínimo de 30 minutos a un máximo de 20 horas.

1. Ajuste el programa de secado y las opciones.

2. Toque el botón Inicio Diferido repetidamente.
La hora de inicio diferido se muestra en la pantalla (por ejemplo, 12h si el programa tiene que empezar transcurridas 12 horas.)
3. Para activar la opción Inicio Diferido, toque el botón Inicio/Pausa.
El tiempo hasta el inicio disminuye en la pantalla.

6.7 Alarm.

La señal acústica suena:

- al final del ciclo
 - al inicio y fin de la fase antiarrugas
- La señal acústica está siempre activada por defecto. Puede utilizar esta opción

para activar o desactivar la señal acústica.

Opción Alarm. desactivada:



1. Encienda la secadora.
2. Seleccione uno de los programas disponibles.
3. Mantenga pulsado el botón Silencioso unos 3 segundos.

El símbolo  aparece en la pantalla.

4. Para activar Alarm., vuelva a tocar el botón anterior hasta que desaparezca el símbolo.

7. ANTES DEL PRIMER USO

-  Los bloqueos traseros del tambor se eliminan automáticamente al activar la secadora por primera vez. Es posible oír algún ruido.

Para desbloquear los bloqueos traseros del tambor:

1. Encienda el electrodoméstico.
 2. Ajuste cualquier programa.
 3. Pulse el botón Inicio/Pausa.
- El tambor empieza a girar. Los bloqueos traseros del tambor se desactivan automáticamente.

Antes de usar el aparato para secar prendas:

- Limpie el tambor de la secadora con un paño húmedo.
- Inicie un programa de 1 hora con ropa húmeda.

-  Al inicio del ciclo de secado (3-5 min.), es posible que se produzca un sonido ligeramente más alto. Esto se debe a la puesta en marcha del compresor. Es algo normal en aparatos que los utilizan, como frigoríficos y congeladores.

7.1 Olor extraño

El aparato está bien embalado.

Después de desembalar el producto se puede emitir un olor inusual. Esto es normal en los productos nuevos.

Los aparatos están contruidos con varios tipos de materiales diferentes que en conjunto pueden generar un olor extraño.

Con el tiempo de uso, después de unos pocos ciclos de secado, el olor desaparece gradualmente.

7.2 Ruidos

-  Se pueden oír diferentes ruidos en diferentes momentos del ciclo de secado. Son sonidos de funcionamiento normales.

Compresor en funcionamiento.

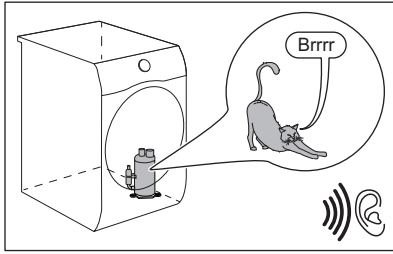

Tambor girando.

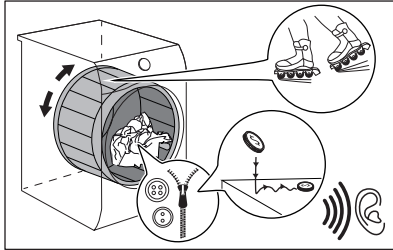

Ventiladores en funcionamiento.

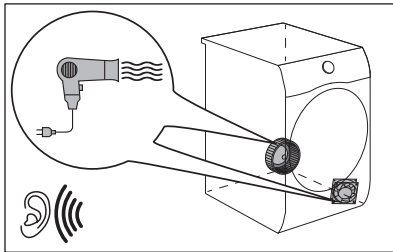

Bomba en funcionamiento y transferencia del condensado al depósito.

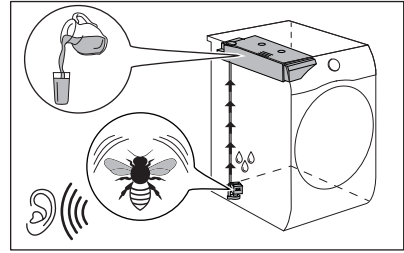

8. USO DIARIO

8.1 Preparación de la colada







Muy a menudo la ropa después del ciclo de lavado se enreda por completo. El secado de ropa enredada es ineficiente.

Para asegurar un flujo de aire adecuado y un secado uniforme, se recomienda agitar y cargar una por una las prendas en la secadora.

Para asegurar un proceso de secado adecuado:

- Cierre las cremalleras.
- Cierre las fundas de edredones.
- No seque cintas ni lazos sueltos (por ejemplo, de delantales). Átelos antes de iniciar un programa.
- Vacíe todos los bolsillos.
- Dé la vuelta a las prendas que tengan una capa interna de algodón. La capa de algodón debe quedar hacia fuera.
- Ajuste siempre el programa apropiado para el tipo de colada.
- No mezcle colores claros y oscuros.
- Utilice un programa apropiado para algodón, jerséis y ropa de punto para reducir el encogido.
- No supere la carga máxima indicada en el capítulo de programas o mostrada en pantalla.

- Seque solamente prendas aptas para secadora de tambor. Consulte la etiqueta de las prendas.
- No seque prendas grandes y pequeñas juntas. Las prendas pequeñas pueden introducirse dentro de las grandes seguir mojadas.
- Agite la ropa y las telas grandes antes de colocarlas en la secadora. Es para evitar áreas húmedas en el interior del tejido después del ciclo de secado.

Etiqueta del tejido	Descripción
	La colada es adecuada para secadora de tambor.
	La colada es adecuada para secadora de tambor a alta temperatura.
	La colada es adecuada para secadora de tambor a baja temperatura solamente.
	La colada no es adecuada para secadora de tambor.

8.2 Cargar la colada



PRECAUCIÓN!

Asegúrese de que la colada no se queda atrapada entre la puerta del aparato y la junta de goma.

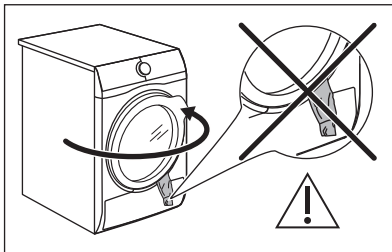

1. Tire de la puerta del aparato y ábrala.
2. Cargue las prendas una a una.
3. Cierre la puerta del aparato.

8.3 Encendido del aparato

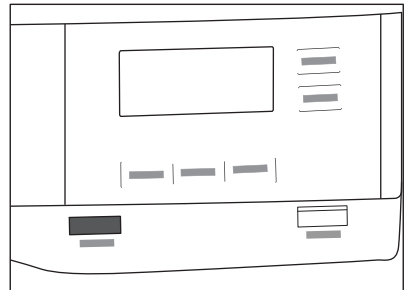

Para encender el aparato:

Pulse el botón On/Off.

Si el aparato está encendido, aparecerán varios indicadores en la pantalla.

8.4 Función Auto Off

Para reducir el consumo de energía, la función Auto Off apaga automáticamente el aparato:

- si el botón táctil Inicio/Pausa no se toca durante 5 minutos.
- 5 minutos después de terminar el ciclo.

Pulse el botón On/Off para encender el aparato.

Si el aparato está encendido, aparecerán varios indicadores en la pantalla.

8.5 Configurar un programa

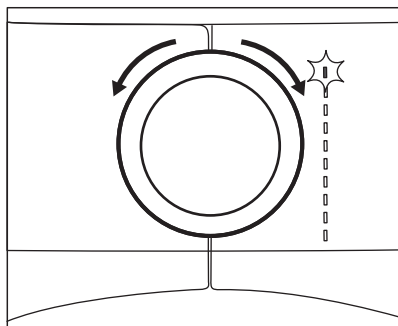

Utilice el selector de programas para ajustar el programa necesario. En la pantalla aparece la duración aproximada del programa.



El tiempo de secado real depende del tipo de carga (cantidad y composición), de la temperatura de la estancia y de la humedad de la colada tras el centrifugado.

8.6 Opciones

Junto con el programa se pueden ajustar 1 o más opciones especiales.

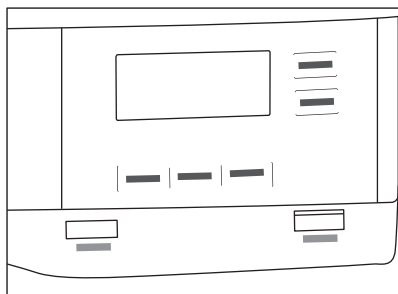

Para activar o desactivar una opción, toque el botón correspondiente o una combinación de dos botones. su símbolo aparece en la pantalla o el LED de encima del botón correspondiente se enciende.

8.7 Opción de bloqueo para niños

El bloqueo de seguridad para niños se puede ajustar para evitar que los niños jueguen con el aparato. La opción de bloqueo para niños bloquea todas las teclas táctiles y el selector de programas (esta opción no bloquea la tecla **On/Off**).

Puede activar la opción de bloqueo para niños:

- antes de tocar la tecla **Inicio/Pausa**; el aparato no puede empezar
- después de tocar la tecla **Inicio/Pausa**; la selección de opciones y programas no está disponible.

Activación de la opción de bloqueo de seguridad para niños:

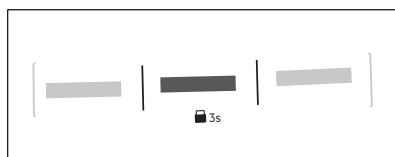

1. Encienda la secadora.
2. Seleccione uno de los programas disponibles.
3. Mantenga pulsado el botón **Anti-arrugas/Rugas** unos 3 segundos.

El símbolo  aparece en la pantalla.

4. Para desactivar el bloqueo de seguridad para niños, toque el botón anterior hasta que desaparezca el símbolo.

8.8 Inicio de un programa

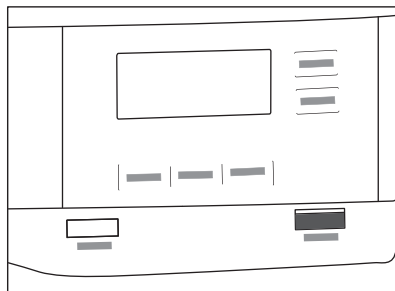

Para iniciar el programa:

Toque la tecla Inicio/Pausa.

El aparato se inicia y el LED situado sobre la tecla deja de parpadear y se queda encendido.

8.9 Cambio de programa

Para cambiar un programa:

1. Pulse la tecla On/Off para apagar el aparato.
2. Pulse de nuevo la tecla On/Off para encender el aparato.
3. Ajuste de un nuevo programa.

8.10 Fin de programa



Limpie el filtro y vacíe el depósito de agua después de cada ciclo de secado. (Consulte el capítulo MANTENIMIENTO Y LIMPIEZA.)

Cuando se termina el ciclo de secado, el símbolo  aparece en la pantalla. Si se ha activado la opción Alarm., suena una señal acústica de forma intermitente durante un minuto.



Si no apaga el aparato, se inicia la fase antiarrugas (no activa en todos los

programas). El símbolo  intermitente señala que se está ejecutando la fase antiarrugas. La colada se puede retirar durante esta fase.

Para retirar la colada:

1. Pulse la tecla On/Off durante 2 segundos para apagar el aparato.
2. Abra la puerta del aparato.
3. Retire las prendas.
4. Cierre la puerta del aparato.

Posibles causas de resultados de secado insatisfactorios:

- Los ajustes predeterminados del nivel de sequedad son inadecuados. Véase el capítulo *Ajuste del nivel de sequedad por defecto*
- La temperatura es demasiado baja o demasiado alta. La temperatura ambiente óptima es entre 18 °C y 25 °C.

9. CONSEJOS

9.1 Consejos ecológicos



- Centrifugue bien la ropa antes de secarla.
- No supere los tamaños de carga que se especifican en el capítulo Programas.
- Limpie el filtro después de cada ciclo de secado.
- No utilice suavizante para lavar y después secar. En la secadora, las prendas se suavizan automáticamente.
- El agua del depósito de agua puede utilizarse para planchar la ropa. Primero hay que filtrar el agua para eliminar las fibras textiles remanentes (basta con un simple filtro de café).
- Mantenga siempre libres las ranuras de ventilación situadas en la base del aparato.
- Asegúrese de que haya una buena ventilación donde se vaya a instalar el aparato.

9.2 Ajuste del nivel de secado predeterminado

Para cambiar el nivel de secado predeterminado:

1. Encienda el electrodoméstico.
2. Seleccione 1 de los programas disponibles.
3. Mantenga pulsados al mismo tiempo los botones **Nivel de Sec.** and **Anti-arrugas/Rugas**.

En la pantalla aparece uno de estos símbolos:

-  - Secado máximo
-  - Secado extra
-  - Secado estándar

4. Toque el botón **Inicio/Pausa** varias veces hasta que llegue al nivel de secado deseado.

Nivel de secado	Símbolo en pantalla	
Secado máximo	+ [W]	[C] [0] []
Secado extra	+ [W]	[C] [0] [=]
Secado estándar	[W]	[C] [0] [E]

- Para memorizar el ajuste, mantenga pulsados simultáneamente los botones **Nivel de Sec.** y **Anti-arrugas/Rugas** unos 2 segundos.

9.3 Desactivación del indicador del depósito





El indicador del depósito de agua está activado por defecto. Se ilumina al final del ciclo de secado o durante el ciclo si

el depósito de agua está lleno. Si el kit de desagüe se ha instalado, el depósito de agua se descarga automáticamente y el indicador puede desactivarse.

Para desactivar el indicador:

- Encienda el electrodoméstico.
- Seleccione 1 de los programas disponibles.
- Mantenga pulsados al mismo tiempo los botones **Anti-arrugas/Rugas** y **Silencioso**.



Son posibles una de 2 configuraciones:

- el indicador tanque/depósito :  está encendido si aparece el símbolo  : el indicador del depósito de agua está permanentemente **activado**
- el indicador tanque/depósito :  está apagado si aparece el símbolo  : el indicador del depósito de agua está permanentemente **desactivado**

10. MANTENIMIENTO Y LIMPIEZA

10.1 Limpieza del filtro

Al final de cada ciclo, aparece el símbolo  *filtro* en la pantalla y se debe limpiar el filtro.

-  El filtro recoge las hilachas durante el ciclo de secado.
-  Para conseguir las mejores prestaciones de secado, limpie el filtro regularmente. Los filtros atascados provocan ciclos más largos y un aumento del consumo de energía. Limpie el filtro a mano y, si es necesario, una aspiradora.



PRECAUCIÓN!

Evite el uso de agua para limpiar el filtro. En su lugar, tire la pelusa en el cubo de basura (evite la dispersión de la fibra plástica en el ambiente de agua).

- Abra la puerta. Tire del filtro hacia arriba.

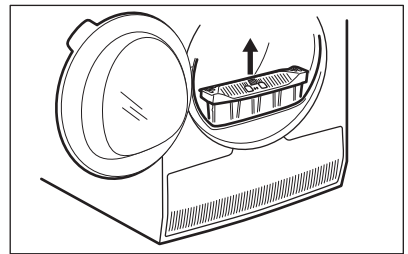

- Empuje el gancho para abrir el filtro.

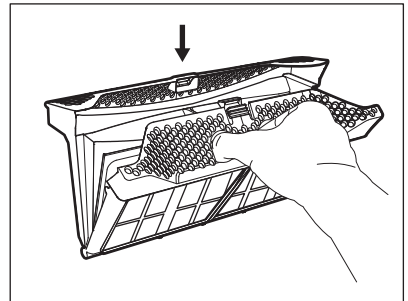

- Recoja las hilachas con la mano de ambas partes internas del filtro.

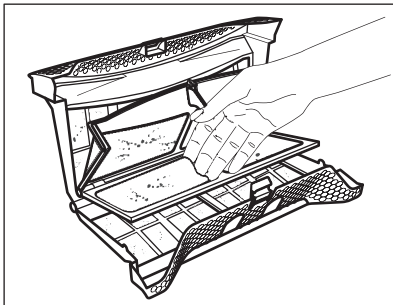

Vacíe las hilachas en una papelerera.

4. Si es necesario, limpie el filtro con una aspiradora. Cierre el filtro.
5. Si fuera necesario, quite las hilachas de la zona del filtro y la junta. Puede utilizar una aspiradora. Coloque el filtro dentro de la zona del filtro.

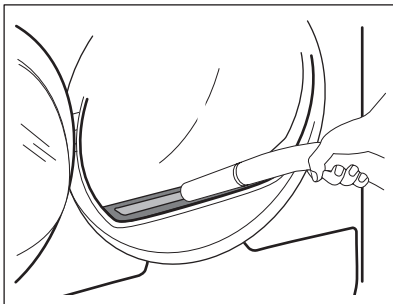

10.2 Cómo vaciar el depósito de agua

Vacíe el depósito para agua de condensación después de cada ciclo de secado.

Si el depósito de agua de condensación está lleno, el programa se detiene automáticamente. Aparece el símbolo

 *tanque/depósito* en la pantalla y se debe vaciar el depósito de agua.

Para vaciar el agua de depósito:

1. Tire del depósito de agua y manténgalo en posición horizontal.

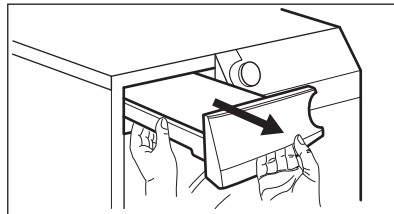

2. Saque la conexión de plástico y vacíe el agua en un fregadero o recipiente equivalente.

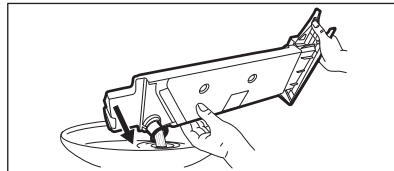

3. Vuelva a colocar la conexión de plástico en su sitio y ponga el contenedor de agua en su posición.
4. Para continuar el programa, pulse el botón Inicio/Pausa.

10.3 Limpieza del condensador

Si el símbolo  *condensador* parpadea en la pantalla, examine el condensador y su compartimento. Si está sucio, límpielo. Compruébelo como mínimo una vez cada 6 meses.



ADVERTENCIA!

No toque el cable de la corriente con las manos húmedas. Existe riesgo de sufrir heridas. Llevar guantes de protección. Limpie con cuidado para no dañar la superficie de metal.

Para realizar la inspección:

1. Abra la puerta. Tire del filtro hacia arriba.

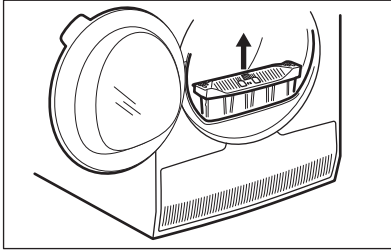

2. Abra la cubierta del condensador.

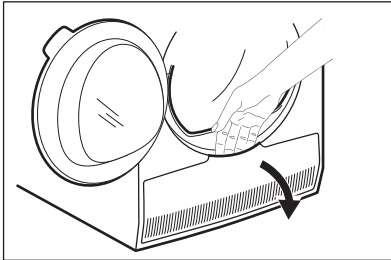

3. Gire la palanca para soltar la tapa del condensador.

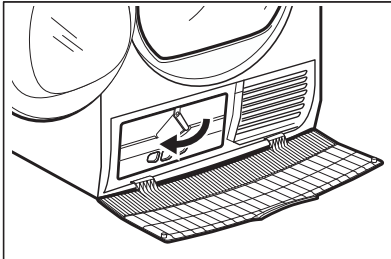

4. Baje la tapa del condensador.

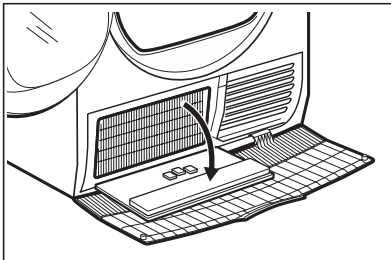

5. Si fuera necesario, quite la pelusa del condensador y su compartimento. Puede utilizar una aspiradora con el accesorio del cepillo.

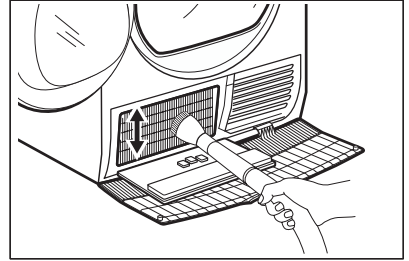

6. Cierre la tapa del condensador.
7. Gire la palanca hasta que encaje en su posición.
8. Vuelva a colocar el filtro.

10.4 Limpieza del sensor de humedad



PRECAUCIÓN!

Riesgo de daños en el sensor de humedad. No utilice productos abrasivos ni estropajos de acero para limpiar el sensor.

Para asegurar los mejores resultados de secado, el aparato está equipado con un sensor de humedad metálico. Se encuentra en el lado interior del área de la puerta.

Con el tiempo, la superficie del sensor puede ensuciarse, lo que deteriora el rendimiento del secado.

Recomendamos limpiar el sensor por lo menos 3 o 4 veces o si observa la caída del rendimiento de secado.

Para limpiar, puede usar el lado más duro de una esponja lavavajillas y un poco de vinagre o detergente lavavajillas.

Para limpiar el sensor:

1. Abra la puerta de carga.
2. Limpie las superficies del sensor de humedad, frotando la superficie metálica varias veces.

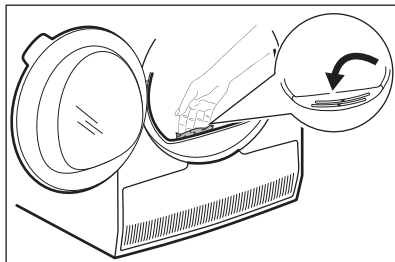

10.6 Limpieza del panel de control y la carcasa

Utilice un detergente de jabón neutro estándar para limpiar el panel de control y la carcasa.

Utilice un paño húmedo para limpiar. Seque las superficies limpias con un paño suave.



PRECAUCIÓN!

No utilice productos limpiamuebles ni productos de limpieza que puedan provocar corrosión.

10.5 Limpieza del tambor



ADVERTENCIA!

Desconecte el aparato antes de limpiarlo.

Utilice un detergente de jabón neutro estándar para limpiar la superficie interior del tambor y sus elevadores. Seque las superficies limpias con un paño suave.



PRECAUCIÓN!

No utilice productos abrasivos ni estropajos de acero para limpiar el tambor.

10.7 Limpieza de las ranuras de ventilación

Utilice una aspiradora para eliminar la pelusa de las ranuras de ventilación.

11. SOLUCIÓN DE PROBLEMAS



ADVERTENCIA!

Consulte los capítulos sobre seguridad.

11.1 Códigos de error

El aparato no se pone en marcha o se detiene durante su funcionamiento.

Primero, intente buscar una solución al problema (consulte la tabla). Si el problema continúa, póngase en contacto con el Centro de servicio técnico.



ADVERTENCIA!

Desconecte el aparato antes de realizar cualquier comprobación.

En caso de problemas, se activan las señales acústicas, la pantalla muestra un código de error y el Inicio/Pausa botón puede parpadear de forma continua:

Código de error	Posible causa	Solución
E50	Motor del aparato sobrecargado. Demasiada ropa o atasco en el tambor.	El programa no se completó. Saque la ropa del tambor, ajuste el programa y reinicie el ciclo.

Código de error	Posible causa	Solución
E90 o E91	Fallo interno. No hay comunicación entre los elementos electrónicos del aparato.	El programa no ha terminado correctamente o el aparato se ha apagado demasiado pronto. Apague y encienda el aparato. Si el código de error vuelve a aparecer, póngase en contacto con el Centro de servicio técnico.
EH0	La corriente eléctrica es inestable.	Cuando el aparato muestre EH0 , por favor, espere hasta que la alimentación sea estable, entonces presione el botón de inicio. Si el aparato interrumpe el ciclo sin ninguna indicación, entonces pulse el botón de inicio de ciclo. Si se produce la advertencia, compruebe la integridad del cable de alimentación / enchufe o la alimentación principal.

Si la pantalla muestra otros códigos de error, apague y encienda el aparato. Si el problema continúa, póngase en contacto con el Centro de servicio técnico.

En caso de que haya algún problema con la secadora de tambor, consulte la siguiente tabla para ver las posibles soluciones.

11.2 Solución de problemas

Problema	Posible causa	Solución
La secadora de tambor no funciona.	La secadora no está conectada a la corriente eléctrica.	Conéctela a la toma de corriente. Compruebe el fusible de la caja de fusibles (instalación doméstica).
	La puerta está abierta.	Cierre la puerta.
	No se ha pulsado el botón On/Off.	Pulse el botón On/Off.
	No se ha tocado el botón Inicio/Pausa.	Toque el botón Inicio/Pausa.
	El aparato está en modo de espera.	Pulse el botón On/Off.

Problema	Posible causa	Solución
Resultado de secado insatisfactorio.	Selección de programa incorrecta.	Seleccione un programa adecuado. ¹⁾
	El filtro está obstruido.	Limpié el filtro. ²⁾
	La opción Nivel de Sec. se ha establecido en  <i>seco plancha/engomar</i> . ³⁾	Cambie la opción Nivel de Sec. a un nivel más alto.
	La carga era demasiado grande.	No cargue la lavadora por encima de la carga máxima.
	Las ranuras de ventilación están obstruidas.	Limpié las ranuras de ventilación de la base del aparato.
	Hay algo de suciedad en el sensor de humedad del tambor.	Limpié la superficie frontal del tambor.
	El nivel de secado no está ajustado al nivel deseado.	Ajuste el nivel de secado. ⁴⁾
	El condensador está obstruido.	Limpié el condensador. ²⁾
La puerta de carga no se cierra	El filtro no está fijado en su posición.	Coloque el filtro en la posición correcta.
	La colada está atascada entre la puerta y la junta.	Quite las prendas atascadas y cierre la puerta.
No se puede cambiar el programa ni las opciones.	Una vez iniciado un ciclo no se puede cambiar el programa o la opción.	Apague y encienda la secadora de tambor. Cambie el programa o la opción según sea necesario.
No se puede seleccionar una opción. Se emite una señal acústica.	La opción que intenta seleccionar no es aplicable al programa seleccionado.	Apague y encienda la secadora de tambor. Cambie el programa o la opción según sea necesario.
Aparece un tiempo de duración inesperado en la pantalla.	La duración de secado se calcula según el tamaño de la carga y la humedad.	Está automatizado: el aparato funciona correctamente.
Un programa está inactivo.	El depósito de agua está lleno.	Vacíe el depósito de agua y pulse el botón Inicio/Pausa. ²⁾

Problema	Posible causa	Solución
El ciclo de secado es demasiado corto.	El tamaño de la carga es pequeño.	Seleccione un programa por duración. El valor de tiempo debe estar relacionado con la carga. Para secar una prenda o una pequeña colada recomendamos usar tiempos de secado cortos.
	La colada está demasiado seca.	Seleccione un programa de la duración adecuada o un nivel de secado más alto (por ejemplo, ☀️ <i>extra seco</i>)
Ciclo de secado demasiado largo ⁵⁾	El filtro está obstruido.	Limpie el filtro.
	La carga es demasiado grande.	No cargue la lavadora por encima de la carga máxima.
	La colada no ha centrifugado lo suficiente.	Vuelva a centrifugar la colada en la lavadora.
	Temperatura ambiente demasiado baja o alta; esto no es una avería del aparato.	Asegúrese de que la temperatura ambiente esté entre +5°C y +35°C. La temperatura ambiente óptima para conseguir los mejores resultados de secado se encuentra entre 18°-25°C.

1) Siga la descripción de los programas; consulte el capítulo PROGRAMAS.

2) Consulte el capítulo *CUIDADO Y LIMPIEZA* para obtener más información.

3) Solo secadoras con la opción Nivel de Sec..

4) Consulte el capítulo CONSEJOS.

5) Nota: El ciclo de secado finaliza automáticamente después de un máximo de 6 horas.

11.3 Posibles causas de resultados de secado insatisfactorios:

- El filtro está obstruido. El filtro obstruido hace que el secado sea ineficiente.
- Las ranuras de ventilación están obstruidas.
- El sensor de humedad está sucio.
- El tambor está sucio.
- Los ajustes predeterminados del nivel de sequedad son inadecuados. Véase el capítulo *Ajuste del nivel de sequedad por defecto*
- La temperatura es demasiado baja o demasiado alta. La temperatura ambiente óptima es entre 18 °C y 25 °C.

12. DATOS TÉCNICOS

Altura x Anchura x Profundidad	850 x 596 x 638 mm (máximo 663 mm)
Fondo máx. con la puerta del aparato abierta	1108 mm

Anchura máx. con la puerta del aparato abierta	958 mm
Altura ajustable	850 mm (+ 15 mm - regulación de patas)
Volumen del tambor	118 L
Volumen de carga máxima	8,0 kg
Voltaje	230 V
Frecuencia	50 Hz
Nivel de potencia de sonido	67 dB
Energía total	700 W
Clase de eficiencia energética	A+++
Consumo energético del programa estándar de algodón con carga total. ¹⁾	1,49 kWh
Consumo energético del programa estándar de algodón con carga parcial. ²⁾	0,81 kWh
Consumo de energía anual ³⁾	176,50 kWh
Absorción de energía en el modo sin apagar ⁴⁾	0,05 W
Absorción de energía en modo Apagado ⁴⁾	0,05 W
Tipo de uso	Doméstico
Temperatura ambiente permitida	+5 °C a +35 °C
Nivel de protección contra la entrada de partículas sólidas y humedad asegurada por la tapa protectora, excepto cuando el equipo de baja tensión no tiene protección contra la humedad	IPX4
Designación del gas	R290
Peso	0,149 kg

¹⁾ Con referencia a EN 61121. 8,0 kg de algodón centrifugado a 1.000 rpm.

²⁾ Con referencia a EN 61121. 4,0 kg de algodón centrifugado a 1.000 rpm.

³⁾ Consumo de energía en kWh al año, sobre la base de 160 ciclos de secado del programa de algodón normal con carga completa y con carga parcial, y del consumo de los modos de bajo consumo. El consumo real de energía por ciclo dependerá de cómo se use el aparato (REGLAMENTO (UE) No. 392/2012).

⁴⁾ Con referencia a EN 61121.

La información que se proporciona en el cuadro anterior cumple con el Reglamento de la Comisión de la UE 392/2012 que implementa la Directiva 2009/125/EC.

13. GUÍA RÁPIDA

13.1 Uso diario

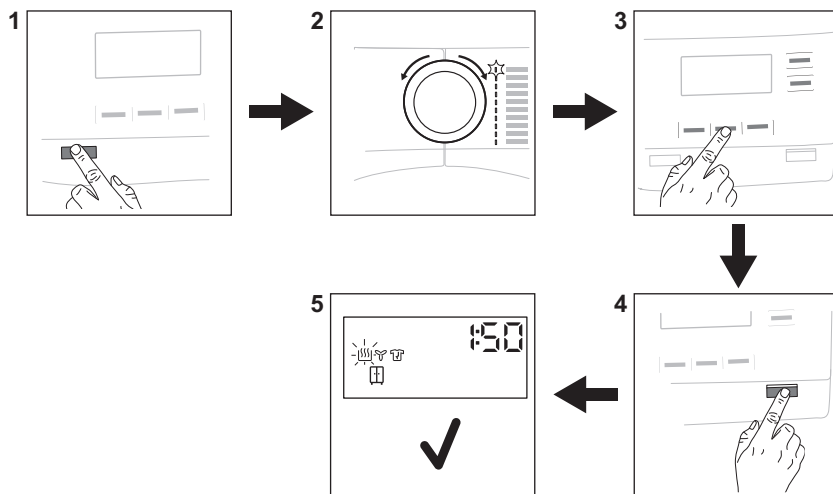

1. Pulse el botón **On/Off** para encender el aparato.
2. Utilice el selector de programas para ajustar el programa necesario.
3. Para activar o desactivar una opción toque la tecla o la combinación de 2 botones.
4. Toque el botón **Inicio/Pausa**.
5. Se inicia el aparato.

13.2 Limpieza del filtro

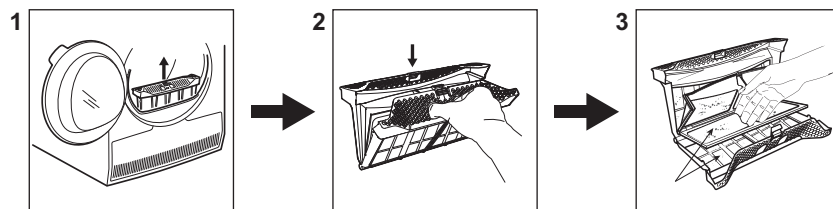







Al final de cada ciclo, aparece el símbolo  *filtro* en la pantalla y se debe limpiar el filtro.

1. Abra la puerta. Tire del filtro hacia arriba.

2. Empuje el gancho para abrir el filtro.
3. Recoja las hilachas con la mano de ambas partes internas del filtro. Vacíe las hilachas en una papelera.

13.3 Programas

Programas	Carga ¹⁾	Propiedades / Marca de tejido 
MixDry	5,0 kg	Diseñado para el secado rutinario de lo que se lava sin separar. Seca uniformemente la ropa de algodón, mezclas de algodón y sintéticos de uso diario.
 Algod. Eco	8,0 kg	Programa de tejidos de algodón diseñado para un máximo ahorro de energía.
Algod.	8,0 kg	Programa de tejidos de algodón en blanco y color. El ajuste por defecto es para un nivel de secado listo para guardar.
Sintéticos	4,0 kg	Prendas de tejido mezclado que contienen principalmente fibras sintéticas como poliéster, poliamida, etc.
Delicados	2,0 kg	Recomendado para tejidos delicados en general, como viscosa, rayón, acrílicos y sus mezclas.
Lana/Lãs  	1,0 kg	Seca suavemente tejidos de lana lavables a mano y a máquina. Retire inmediatamente las prendas cuando el programa haya finalizado.
Seda 	0,5 kg	Conserva la forma de las prendas delicadas de seda lavables a mano y a máquina, minimizando las arrugas al utilizar aire caliente y movimientos suaves.
Ropa de Cama/ Lençóis XL	4,5 kg	Seca hasta tres juegos de cama a la vez. Reduce al mínima los pliegues y enredos en los artículos de gran tamaño para garantizar que cada pieza de cama se pueda secar uniformemente y sin puntos húmedos.
Outdoor 	2,0 kg	Mantiene la funcionalidad de las prendas para exteriores hechas de tejido técnico y restaura la repelencia al agua en chaquetas impermeables y chaquetas con forros extraíbles (adecuados para secar en secadora).
Higienizar 	3,0 kg	Seca e higieniza sus prendas y otros artículos manteniendo la temperatura por encima de 60°C con el tiempo, eliminando el 99,9 % de las bacterias y virus ²⁾ . Nota: Este ciclo solo debe utilizarse para artículos húmedos. No apto para prendas delicadas.

¹⁾ El peso máximo se refiere a los artículos secos.

²⁾ Probado para Candida albicans, bacteriófago MS2 y Escherichia coli en una prueba externa realizada por Swisstest Testmaterialien AG en 2021 (Informe de prueba n.º 20212038).

14. HOJA DE INFORMACIÓN DEL PRODUCTO EN REFERENCIA A LA REGULACIÓN DE E.U. 1369/2017

Hoja de información del producto	
Marca registrada	AEG
Modelo	TR818A10B PNC916099616
Capacidad asignada en kg	8,0
Secadora de tambor de ventilación o de condensación	Condensador
Clase de eficiencia energética	A+++
Consumo de energía en kWh al año, sobre la base de 160 ciclos de secado del programa de algodón normal con carga completa y con carga parcial, y del consumo de los modos de bajo consumo. El consumo real de energía por ciclo depende de cómo se utilice el aparato.	176,50
Secadora de tambor automática o secadora de tambor no automática	Automático
Consumo energético en el programa normal de algodón con carga completa en kWh	1,49
Consumo energético en el programa normal de algodón con carga parcial en kWh	0,81
Consumo eléctrico en el modo apagado en W	0,05
Consumo eléctrico del «modo sin apagar» en W	0,05
Duración del modo sin apagar en minutos	10
El «programa normal de algodón» utilizado con carga completa y con carga parcial es el programa de secado normal a que se refiere la información de la etiqueta y de la ficha, que dicho programa es apto para secar tejidos de algodón con humedad normal y que es el programa más eficiente en términos de consumo de energía para el algodón	
Duración ponderada del programa del «programa normal de algodón con carga completa y con carga parcial» en minutos	135
Duración del «programa normal de algodón con carga completa» en minutos	175
Duración del «programa normal de algodón con carga parcial» en minutos	105
Clase de eficiencia de la condensación en una escala de G (menos eficiente) a A (más eficiente)	B

Media de la eficiencia de la condensación en el programa de algodón normal con carga completa expresada en porcentaje	86
Media de la eficiencia de la condensación en el programa de algodón normal con carga parcial expresada en porcentaje	86
Eficiencia de la condensación ponderada para el «programa normal de algodón con carga completa y con carga parcial»	86
Nivel de potencia acústica en dB	67
Aparato encastrado S/N	No

La información que se proporciona en el cuadro anterior cumple con el Reglamento de la Comisión de la UE 392/2012 que implementa la Directiva 2009/125/EC.

15. ASPECTOS MEDIOAMBIENTALES

Recicle los materiales con el símbolo . Coloque el material de embalaje en los contenedores adecuados para su reciclaje. Ayude a proteger el medio ambiente y la salud pública, así como a reciclar residuos de aparatos eléctricos y electrónicos. No deseche los aparatos

marcados con el símbolo  junto con los residuos domésticos. Lleve el producto a su centro de reciclaje local o póngase en contacto con su oficina municipal.

www.aeg.com/shop



136998180-A-042023

AEG