

svan

USER MANUAL
MANUAL DE USUARIO

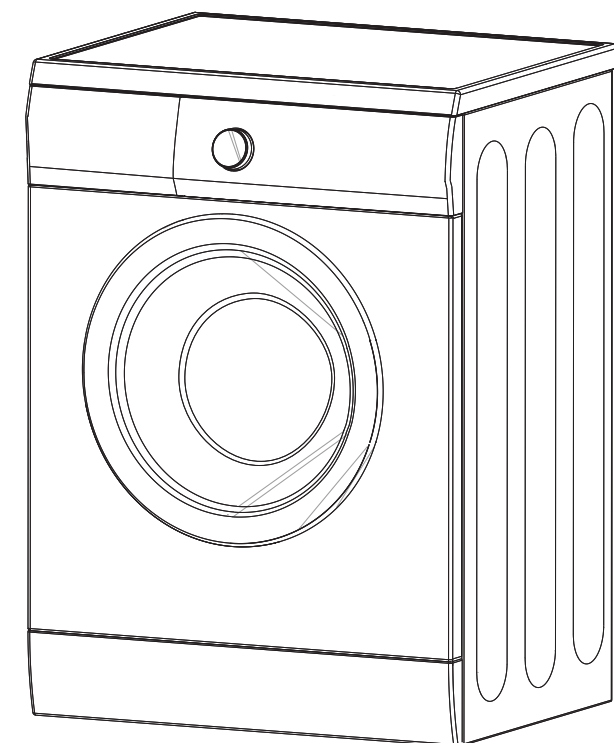

SVSE7C3

SVAN TRADING S.L.

C/Ciudad de Cartagena, 20. Paterna (46988). SPAIN.

info@svanelectro.com

96060034

Read this manual carefully and keep it for future reference.

Indice

Información de seguridad	1
Instalación antes del uso	2
Nombre de las piezas	3
Advertencia antes de uso	4
Precauciones	5
Instalación simple	6
Panel de control	7
Tabla de programación	8
Explicación de funcionamiento	9
Instrucción de secado de ropa	10
Limpieza y mantenimiento de rutina	11
Reinicio de seguridad	12
Precauciones	13
Descripción de otras funciones y especificaciones técnicas	14
Ficha técnica del producto	15

Información de Seguridad

- 1) Diseño lujoso y único: Diseñado con una apariencia única para cargar la ropa en la parte frontal.
- 2) Micro Control: Funcionamiento simple y conveniente con la ayuda del panel de PCB, con sensor de temperatura automático en el ciclo de secado.
- 3) Amplia puerta con ventanilla: Se puede observar el procedimiento de secado claramente a través de esta ventanilla.
- 4) Abrir la puerta con un ángulo de 180°: Es muy conveniente colocar y retirar la ropa con el rango de abertura de 180°.
- 5) Resumen: El aparato posee una capacidad adecuada y una apariencia única, con un diseño anti polvo, anti humedad, anti temblores, de larga duración y produce un bajo nivel de ruidos.
- 6) La secadora no puede ser utilizada si se han utilizado químicos para la limpieza.
- 7) Limpiar frecuentemente el filtro de pelusas.
- 8) No se debe acumular la pelusa en la secadora.
- 9) Se debe proveer una ventilación adecuada para evitar el flujo de gases en la habitación de otros aparatos que queman otros combustibles, incluyendo fuegos abiertos.
- 10) No secar artículos que no se hayan lavado en la secadora.
- 11) Los artículos que hayan sido manchados con sustancias tales como aceite de cocina, acetona, alcohol, gasolina, querosén, removedores de manchas, aguarrás, ceras y removedores de cera; deben ser lavados en agua caliente con una cantidad adicional de detergente antes de ser secados en el secarropas.
- 12) Los elementos tales como gomaespuma (espuma de látex), gorros de baño, textiles resistentes al agua, artículos y ropa con entramado de goma o almohadas que contengan almohadillas de goma espuma no deben ser secadas en el secarropas.
- 13) Los suavizantes de tela o productos similares, deben ser utilizados como se especifica en las instrucciones del suavizante de tela.
- 14) La parte final del ciclo de la secadora ocurre sin calor (ciclo de enfriamiento) para asegurarse de que los artículos sean dejados a una temperatura en la que los artículos no sean dañados.
- 15) ADVERTENCIA: no detener la secadora antes de que termine su ciclo de secado, a menos que todos los artículos sean retirados rápidamente y extendidos para que el calor sea disipado.

Información de Seguridad

- 16) El aire de desecho no debe ser descargado en un ducto que se utilice para humos de desecho de aparatos que queman gas u otros combustibles.
- 17) El aparato no debe ser instalado detrás de una puerta que pueda ser trancada, una puerta corrediza o una puerta con una bisagra en el lado opuesto de la secadora. Esto es para no restringir la abertura completa de la puerta de la secadora.
- 18) Los artículos que contengan aceite, pueden encenderse espontáneamente, especialmente al ser expuestos a fuentes de calor tales como una secadora. Los artículos al calentarse, causan una reacción de oxidación en el aceite. La oxidación genera calor. Si el calor no puede irradiarse, los artículos se calientan lo suficiente como para encenderse. El hecho de apilar, amontonar, o guardar los artículos que contengan aceite, puede evitar que se irradie el calor y de esta forma generar un riesgo de incendio.
- 19) Si es inevitable que las prendas que contengan aceite vegetal o de cocina; o que hayan sido derramadas con productos de cuidado para el cabello sean colocadas en la secadora, deben ser lavadas en agua caliente primeramente con una cantidad adicional de detergente. Esto reducirá, pero no eliminará, el riesgo.
- 20) El aparato no se debe volcar durante su uso normal o mantenimiento.
- 21) Retirar todos los objetos de los bolsillos, tales como encendedores y cerillos.
- 22) Este aparato puede ser utilizado por niños de 8 años en adelante y por personas con capacidades físicas, sensoriales o mentales reducidas o falta de experiencia y conocimiento si han sido supervisadas o instruidas con respecto al uso del aparato de manera segura y comprenden los peligros que conlleva su uso. Los niños no deben jugar con el aparato. La limpieza y el mantenimiento no pueden ser llevadas a cabo por niños sin supervisión.
- 23) Para aparatos con aberturas de ventilación en la base, las aberturas no deben ser obstruidas por alfombras.
- 24) Si el cable de alimentación se daña, debe ser reemplazado por el fabricante, su agente de servicios o personas calificadas de forma similar para evitar riesgos.
- 25) Este aparato es para uso interno solamente.
- 26) Las aberturas no deben ser obstruidas por ninguna alfombra.
- 27) Los niños de menos de 3 años deben ser alejados del aparato a menos que se encuentren bajo una supervisión continua.

Instalación antes del uso

Nombre de las pieza

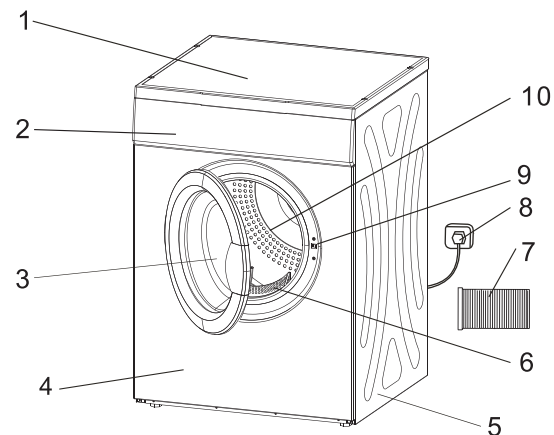

1. Tablero superior 2. Panel de control 3. Puerta 4. Panel frontal 5. Panel lateral
6. Filtro 7. Tubo flexible 8. Enchufe de alimentación 9. Interruptor 10. Caja de secado

Advertencia antes del uso

Primer paso: Fuente de abastecimiento de energía y conexión a tierra.

La secadora utiliza una corriente alterna con una tensión nominal y frecuencia. El voltaje fluctúa aproximadamente el 6% de tensión nominal para que la secadora trabaje normalmente. Es conveniente colocar un toma corriente especial al lado de la secadora para una mayor seguridad y conveniencia. El método de conexión del toma corriente es como figura en la siguiente imagen.

Para mayor seguridad, realizar mejoras tan pronto sea posible de acuerdo a las reglas y sugerencias mencionadas anteriormente.

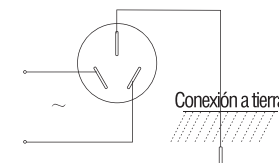

Advertencias:

El tomacorriente y el cable de conexión a tierra deben ser instalados por un electricista para prevenir una instalación incorrecta o uso del toma corriente y para garantizar la seguridad del uso de la electricidad. El cable de alimentación de la secadora emplea una conexión en Y, si el cable de alimentación se daña, debe ser reemplazado por el fabricante, sus agentes de servicios o personas calificadas de manera similar para evitar riesgos. No conectar el cable de conexión a tierra con el cable neutro, de lo contrario el gabinete estará cargado, lo cual podría generar riesgos de choques eléctricos.

Instalación antes del uso

Segundo paso: Precauciones.

Instalar o guardar el aparato en donde no sea expuesto a temperaturas bajo el punto de congelación, al agua o al clima, lo cual podría causar daños permanentes e invalidar la garantía.



Centrifugar la carga en modo alto antes del secado. Esto permite que el tiempo del secado disminuya y se ahorre el consumo de energía.



Evitar lavar o secar artículos que hayan sido lavados, empapados o salpicados con sustancias combustibles o explosivos (tales como cera, aceite, pintura, gasolina, desengrasantes, disolventes de lavado en seco, querosén, etc.).

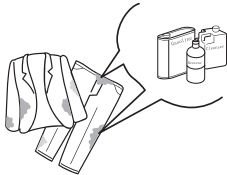

No permitir que los niños suban sobre o se metan dentro del aparato. Los niños necesitan supervisión constante cuando se ponga en funcionamiento el aparato cerca de ellos.

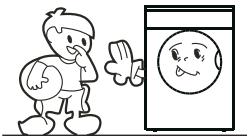

Mantener el área de abertura de escape y los lugares que la rodeen libres de acumulación de pelusas, polvo y suciedad. Un puerto obstruido puede reducir el flujo de aire.

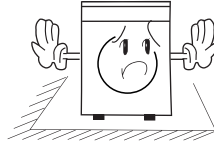

Asegurarse de que ningún combustible en aerosol esté cerca de la secadora cuando esté en funcionamiento y si hay alguna fuga de gas, no tocar el enchufe ni iniciar o interrumpir el aparato.



No intentar hacer funcionar este aparato si ha sido dañado, con algún malfuncionamiento, parcialmente desarmado, o tenga alguna pieza faltante o rota, incluyendo un cable de alimentación o enchufe dañado.



Evitar utilizar el aparato si tiene los pies o las manos mojados.

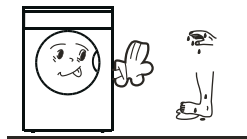

Instalación antes del uso

No colocar en la parte superior de la secadora materiales plásticos, papel o ropa que podría quemarse o derretirse durante su funcionamiento.



El aire de desecho no debe ser descargado en una tubería que sea utilizada para desechos humos de aparatos que queman gas u otros combustibles.

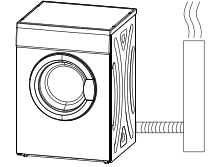

Evitar secar artículos que contengan caucho, plástico o materiales similares tales como sujetadores con relleno, zapatos deportivos, botas de agua, alfombras para el baño, tapetes, baberos, pantalones de bebé, impermeables, bolsas plásticas o almohadas que pudieran derretirse o quemarse. Algunos materiales de goma, al ser calentados, pueden bajo ciertas circunstancias producir fuego por combustión espontánea.





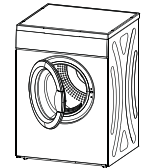









La puerta se puede abrir solamente luego de que el programa de la secadora se haya completado. Evitar abrir la puerta antes de que el programa haya finalizado para evitar quemaduras en la piel por el vapor caliente o de la secadora sobrecalentada.



Este producto corresponde a los productos electrónicos de tipo I, sírvase tomar nota de los siguientes problemas de seguridad:

- Es imperativo utilizar una corriente eléctrica que esté conectada a tierra y que no sea compartida por ningún equipo diferente tal como una tubería de gas o de agua, etc. Asegurarse de que estén instaladas en líneas diferentes y que no estén conectadas.
- Sírvase utilizar un toma corriente especial que esté acorde con los Estándares Nacionales y que soporte una corriente de 10A. Para su seguridad, hacer las mejoras tan pronto sea posible de acuerdo a las reglas y sugerencias mencionadas anteriormente.

Prestar atención para utilizar la secadora si los materiales de sus prendas no pueden ser colocados en la secadora o contienen los siguientes símbolos:

 Secar	 Normal	 No secar en normal	 No secar
 Colgar para secar	 Secar dejando gotear	 Tender en una superficie plana	 Secar en la sombra
 Lavar en seco	 No lavar en seco	 Lavar en seco en un ciclo normal con cualquier disolvente	 Lavar en seco en un ciclo normal utilizando solamente disolventes de petróleo solamente

Instalación Simple

Paso 1: La secadora debe ser colocada en un área ventilada con no menos de 10cm de distancia desde la pared. Si se coloca en una habitación como por ejemplo un baño, se sugiere que no hayan obstáculos en los 1.5m frente a la secadora y mantenerla siempre ventilada.

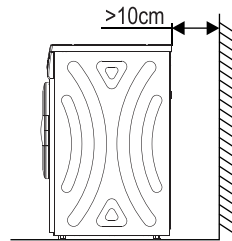

Paso 2: Ajuste horizontal:

Pender un objeto en una cuerda en la parte frontal y en ambos lados de la secadora. Observar esto en la figura colocada a continuación. Si la altura del objeto de A y B es la misma, esto significa que la secadora está nivelada correctamente. De lo contrario, deberá colocar una base en el piso para que la secadora esté nivelada.

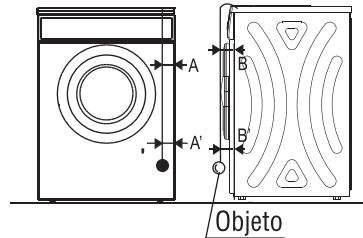

Nota:

Si la secadora no puede ser colocada horizontalmente (el ángulo de inclinación no es superior a 2), la secadora va a funcionar de manera desbalanceada o dejará de funcionar algunas veces.

Nota de instalación:

No instalar la secadora al aire libre o en algún lugar en el que pueda ser dañada por la lluvia.

No colocar la parte trasera de la secadora cerca de alguna cortina u elemento similar.

Paso 3: Con respecto a la colocación del tubo flexible:

Conectar el tubo flexible a un componente que va enroscado a la ventilación, luego fijar firmemente.

El otro extremo del tubo flexible se conecta al exterior, referirse a las imágenes para una colocación correcta.

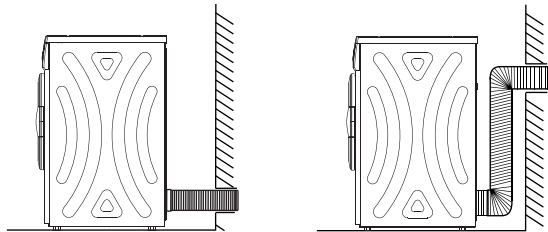

Panel de Control

Sírvase seguir las instrucciones para iniciar y utilizar su nueva secadora. Sírvase referirse a las secciones específicas de este manual para obtener una información más detallada. Advertencia Importante: para reducir el riesgo de incendios, choques eléctricos o lesiones a personas, leer este manual completamente, incluyendo las Instrucciones de Seguridad Importantes, antes de hacer funcionar esta secadora.

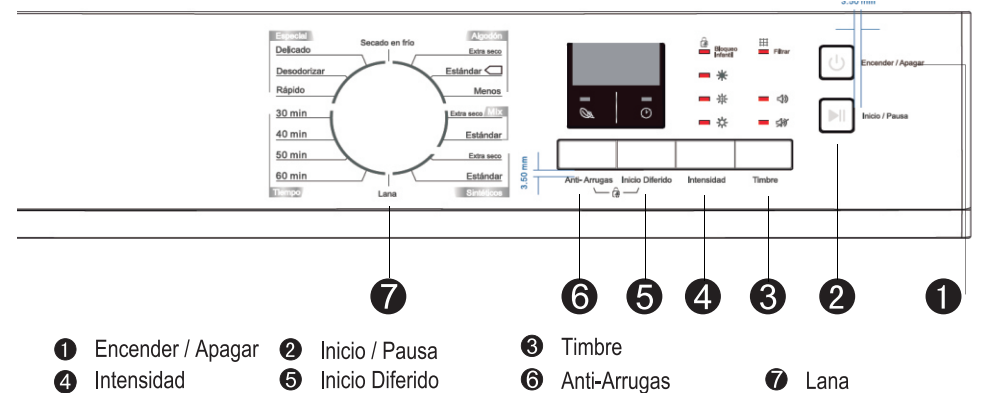

- 1 Encender / Apagar
- 2 Inicio / Pausa
- 3 Timbre
- 4 Intensidad
- 5 Inicio Diferido
- 6 Anti-Arrugas
- 7 Lana

Notas:

- 1) Pulsar la tecla **Timbre** para seleccionar las funciones de señal de encendido o apagado. La alarma se iniciará al finalizar el ciclo. Pulsar la tecla (**Encender / Apagar**) y desenchufar el cable de alimentación.
- 2) Pulsar la tecla (**Intensidad**) para seleccionar el ajuste del nivel de sequedad de la carga. La selección tiene tres niveles. El tiempo de secado aumentará 3 minutos en cada nivel.
- 3) Pulsar la tecla **Inicio Diferido** para seleccionar la demora que tendrá la ropa para secarse en 24 horas. Se puede pulsar esta tecla continuamente, se puede seleccionar entre 1 y 24 horas.
- 4) Pulsar la tecla **Anti-Arrugas** para seleccionar la función, al final del ciclo del secado, el funcionamiento de la función anti arrugas es de 30 minutos (pre-determinada) o 120 minutos (seleccionada). La luz del **Anti-Arrugas** se iluminará cuando la función anti arrugas sea seleccionada. Esta función evita que la carga tenga arrugas.
- 5) Si los usuarios necesitan una función de bloqueo para niños, ésta se activará pulsando las teclas **Anti-Arrugas** y **Inicio Diferido** simultáneamente por más de 3 segundos.
- 6) Limpiar el filtro, el gabinete y el tubo interno.
- 7) Este símbolo significa que el programa de eficiencia de energía en el "programa estándar de algodón" está en funcionamiento, el cual es más adecuado para secar una carga normal de algodón con la capacidad de carga asignada.
- 8) Sírvase limpiar el filtro cuando la luz **Filtrar** parpadee, luego de que la secadora se detenga.

Tabla de Programación

Programa	Peso máx.	Uso/Propiedades	Inicio diferido	Tiempo
Algodón	Para tejidos de algodón y de colores hechos de algodón o lino.			
	Extra seco	7.0 kg	Y	Y
	Estándar			
Menos				
Mix	Si no se puede determinar de qué material está hecha la ropa.			
Mix	Extra seco	7.0 kg	Y	Y
	Estándar			
Sintéticos	Para ropa que no se plancha, hecha de materiales sintéticos y combinados con algodón.			
	Extra seco	3.5 kg	Y	Y
Tiempo	Estándar			
	30 min			
	40 min		Y	N
	50 min			
Especial	60 min			
	Delicado			
	Desodorizar		Y	N
	Rápido			
Secado en frío	Secado en frío		Y	N
	Lana		Y	N

Nota: Los programas descritos anteriormente son solo una sugerencia, los usuarios pueden utilizar los programas apropiados para sus preferencias. Para la ropa gruesa y que contiene varias capas, ej.: ropa de cama, pantalones de jeans, chaquetas, etc., que no son fáciles de secar, es mejor elegir el programa Jeans y la intensidad de secado máxima.

Tabla de Programación

1. Los programas de Algodón Extra están solamente recomendados para utilizar de acuerdo a los hábitos personales. La ropa gruesa y de muchas capas, por ej. ropa de cama, pantalones de jeans, chaquetas, etc., no son fáciles de secar. Es mejor elegir el programa de Mix Extra y la intensidad máxima de secada.
2. La función de viento frío significa que el viento frío circula antes de finalizar por 3 minutos.
3. Si se ha seleccionado la función de Anti arrugas, el proceso de anti arrugas se retardará hasta 2 horas, de lo contrario sin esta opción, el tiempo de secado sería de 30 minutos.
4. La temperatura interna y la humedad afectarán el tiempo del secado.
5. Revisar la etiqueta adherida a la ropa y elegir la temperatura y el tiempo de acuerdo a la explicación.

Explicación del Funcionamiento

1. Antes del proceso de secado, centrifugar la ropa minuciosamente en la lavadora. Cuando se centrifuga la ropa a alta velocidad, se puede reducir el tiempo de secado y ahorrar el consumo de energía.
2. Para el secado de uniformes, separar la ropa de acuerdo al tipo de tela y al programa del secado.
3. Antes de secar, sírvase cerrar los cierres, ganchos y ojales, abotonar la ropa, atar los cinturones de tela, etc.
4. No secar la ropa más de lo debido, ya que al hacerlo, la ropa fácilmente puede tener arrugas.
5. No secar los artículos que contengan goma o materiales elásticos similares.
6. La puerta puede ser abierta solamente luego de que el programa de la secadora haya terminado para prevenir quemaduras y lesiones en la piel causadas por el humo caliente o la máquina sobrecalentada.
7. Limpiar el filtro de pelusa y vaciar el recipiente luego de cada uso para evitar la extensión del tiempo del lavado y ahorrar energía.
8. No secar las siguientes prendas luego del proceso del lavado en seco.

El peso que se observa es una referencia del peso de las prendas secas.

 Prendas de telas mixtas (como 800g)	 Chaqueta (como 800g)	 Pantalones de jeans (como 800g)	 Colcha o toalla (como 900g si son de algodón)
 Ropa de cama para cama individual (como 600g si es de algodón)	 Ropa de trabajo (como 1120g)	 Ropa de dormir (como 200g)	 Camisa de mangas largas (como 300g si es de algodón)
 Remera de mangas cortas (como 180g si es de algodón)	 Pantalones cortos (como 70g si son de algodón)	 Calcetines (como 50g de tejidos mixtos)	

Rutina de limpieza y mantenimiento

Limpieza del filtro

- 1) Limpiar el filtro de pelusas antes de cada uso. Retirarlo jalando directamente para arriba.
- 2) Limpieza del filtro. Utilizar un paño o sacar la pelusa con la mano.
- 3) Instalación del filtro. Si el filtro se limpia con un paño húmedo o en el agua, sírvase colocarlo luego de dejarlo a secar en el sol.

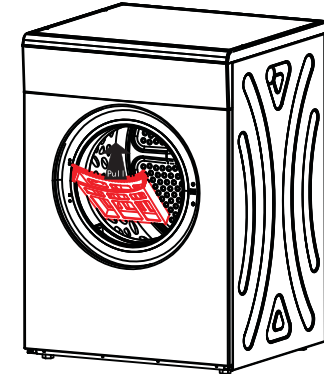

Limpieza del gabinete y del tubo interno

Utilizar un paño suave y húmedo para limpiar el gabinete y el tubo interno.

1. No lavar con agua directamente.
2. No utilizar esponjas para fregar.
3. No utilizar gasolina o alcohol para limpiar. Asegurarse de abrir la puerta frontal para ventilar el aprato luego de limpiar el tubo interno.

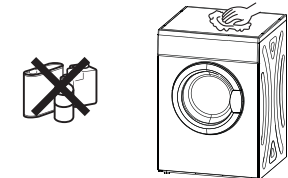

Reinicio de Seguridad

1. Estas secadoras cuentan con un interruptor de apagado que se activa con la temperatura.
2. La tecla de reinicio de seguridad se encuentra en el tablero trasero. Si la secadora no está calentando, se debe reiniciar con esta tecla antes de que la secadora se ponga en funcionamiento nuevamente. Es necesario esperar 10 minutos para que se enfríe.
3. La razón más común para que la secadora se sobrecaliente es un filtro bloqueado. Limpiar el filtro de pelusas luego de cada carga para prevenir el sobrecalentamiento de la secadora.

La única razón para pulsar la tecla de seguridad de reinicio es si la secadora no está calentando. Dejar que la secadora repose al menos por 10 minutos antes de pulsar esta tecla. Pulsar la tecla blanca hasta que se escuche un click del reinicio. El hecho de limpiar el filtro luego de cada carga evitará el procedimiento repetitivo de pulsar la tecla de reinicio.

La tecla de reinicio podría emplearse en las siguientes situaciones:

1. El filtro de pelusas está obstruido.
2. Los tubos de escape están bloqueados en la parte trasera de la secadora.
3. Una ventilación pobre en la habitación de lavado o la abertura de una puerta o ventana.
4. Piezas de carga ligera ej.: pañuelos, han sido succionadas por el filtro.

Tecla de reinicio de seguridad

Utilizar el dedo o un lápiz para pulsar la tecla hasta que se escuche un click.

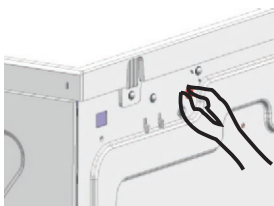

Precauciones

Problema	Causa	Solución
No se inicia	<ul style="list-style-type: none"> • Interrupción de la energía. • El enchufe de alimentación no está bien enchufado. • Exceso de ropas para secar. • El fusible de temperatura está quemado. 	<ul style="list-style-type: none"> • Esperar para activar la electricidad. • Verificar el receptáculo del enchufe, y asegurarse de que el mismo se encuentra bien enchufado. • Las prendas a ser secadas no pueden exceder los 6 kg. • Sírvase cambiar el fusible de temperatura por parte de un técnico o electricista.
Calor externo se percibe un olor a calor	<ul style="list-style-type: none"> • El filtro de pelusas está sucio. • El tubo de absorción o de ventilación está sucio. 	<ul style="list-style-type: none"> • Asegurarse de limpiar el filtro de pelusas a su debido tiempo. • Limpiar el tubo
Las prendas están demasiado secas	Calor externo se percibe un olor a calor	<ul style="list-style-type: none"> • Asegurarse que no haya un exceso de prendas. • Extraer las prendas inmediatamente cuando se hubiera acabado el ciclo. • Observar la página 7. • Observar la etiqueta de mantenimiento en las prendas.
Las prendas se encogen	<ul style="list-style-type: none"> • Están demasiado secas 	<ul style="list-style-type: none"> • Observar la etiqueta de mantenimiento en las prendas, en caso de que sea fácil de que se encojan, se debe revisar las prendas cuando estén secas. Extraer las prendas cuando estén ligeramente húmedas y no extremadamente secas. Luego colgar las prendas hasta que se sequen completamente.
Se observan pelotitas en las prendas	<ul style="list-style-type: none"> • Con frecuencia las telas de fibra sintética tienden a generar pelotitas. Esto sucede además cuando es el ciclo de fregado es en forma continua. 	<ul style="list-style-type: none"> • Utilizar suavizante de telas para lubricar la tela de fibra sintética. Sírvase rociar en los puños y el cuello al momento de planchar las prendas. Extraer las prendas correspondientes para no excederse en el ciclo del fregado..

El sonido de la secadora cuando opera puede causar:

- Alarma de vibración: se produce debido a giros y sacudidas de la de la ropa húmeda. Esto generará por tanto ruidos.
- Golpes de aire: Cuando ocurre el proceso del secado, la máquina generará vapor que saldrá fuera del tubo y esto generará golpes en el fondo del tubo interno.

Otras funciones, descripción y especificaciones técnicas

Descripción de otras funciones

Código de Error	Descripción	Problema	Acción luego de una falla
E36	Error en el sensor de temperatura	El sensor de temperatura tiene un corto circuito o está abierto	Detener el programa y ver el estado de la falla.

Especificaciones técnicas

Dimension (LxWxH)	555x595x840(mm)	Peso del producto	31.5kg
Potencia nominal de entrada	2000W	Volumen nominal de la secadora	7.0kg(ropa seca)
Suministro de energía	220-240V~ 50Hz	Temperatura ambiente	+5c ~ +35c

Nota:

1. La capacidad nominal es la capacidad máxima, asegurarse de que las prendas secas que sean colocadas en el aparato no excedan la capacidad nominal.
2. No instalar la secadora en una habitación en la que la temperatura se encuentre próxima al punto de congelamiento o que haya un riesgo de congelación, ya que la secadora puede no funcionar correctamente.

Ficha técnica del producto

Modelo: SVSE7C3

Capacidad nominal: 7kg

Tipo de secadora: ventilada con aire

Clase de eficiencia energética: C

Consumo de energía 519.1 kWh por año, basado en 160 ciclos de secado del programa estándar de algodón con carga total y parcial, y el consumo de ciclos de baja potencia. El consumo energético real por ciclo depende de la manera en que el aparato sea utilizado.

Automática o no-automática: Automática

Ecoetiqueta UE: N/A

Consumo de energía en el programa estándar de algodón en carga completa: 4.49 kWh

Consumo de energía en el programa estándar de algodón en carga parcial: 2.27 kWh

Consumo de energía en modo de apagado (Po): 0.46 W

Consumo de energía en el modo encendido (PI): 0.49 W

Duración del modo encendido: 10 min

El programa de Cotton + Standard (algodón estándar), que es el "programa de algodón estándar" utilizado con carga total y parcial, es el programa de secado estándar al cual se relaciona la etiqueta.

y la ficha, este programa se utiliza para secar ropa normal de algodón y es el programa más eficiente en términos de consumo de energía para el algodón.

El tiempo medio del programa del programa de algodón estándar con carga total y parcial: 104 min

El tiempo del programa del programa de algodón estándar con carga completa: 142 min

El tiempo del programa del programa de algodón estándar con carga parcial: 75 min

Nivel de potencia del sonido para el programa de algodón estándar con carga total: 69dB

Catalogue

Safety information.....	1
Installation before use.....	3
Part name.....	3
Notice before use.....	3
Precautions.....	4
Simple installation.....	6
Control panel.....	7
Programme table.....	8
Operation explanation.....	10
Drying clothes instruction.....	10
Cleaning and routine maintenance.....	11
Safety reset.....	12
Precautions.....	13
Other functions description & Technical specifications.....	14
Product fiche.....	15

Safety information

Safety information

- 1) Unique and luxury design: Design is according to front loading washing machine with unique appearance.
- 2) Micro Control: Simple and convenient operation with the help of PCB board, and it will feel the temperature when drying automatic.
- 3) Big size door window: See the procedure of drying clearly through this window.
- 4) Open the door with 180°: It is very convenient to put in and out clothes with 180° angle opening range.
- 5) Compact instruction: Suitable capacity and unique outlook with anti-dust, anti-humidity, anti shake, long life and low noise design.
- 6) The tumble dryer is not to be used if industrial chemicals have been used for cleaning.
- 7) The lint trap has to be cleaned frequently.
- 8) Lint must not to be allowed to accumulate around the tumble dryer.
- 9) Adequate ventilation has to be provided to avoid the back flow of gases into the room from appliance burning other fuels, including open fires.
- 10) Do not dry unwashed items in the tumble dryer.
- 11) Items that have been soiled with substance such as cooking oil, acetone, alcohol, petrol, kerosene, spot removers, turpentine, waxes and wax removers should be washed in hot water with a extra amount of detergent before being dried in the tumble dryer.
- 12) Items such as foam rubber (latex form), shower caps, waterproof textiles, rubber backed articles and clothes or pillows fitted with foam rubber pads should not be dried in the tumble dryer.
- 13) Fabric softeners, or similar products, should be used as specified by the fabric softener instructions.
- 14) The final part of a tumble dryer cycle occurs without heat (cool down cycle) to ensure that the items are left at a temperature the ensures that the items will not be damaged.
- 15) WARNING: never stop a tumble dryer before the end of the drying cycle unless all items are quickly removed and spread out so that the heat is dissipated.
- 16) The exhaust air must not be discharged into a flue which is used for exhausting fumes from appliance burning gas or other fuels.

Safety information

- 17) The appliance must not be install behind a lockable door, a sliding door or a door with a hinge on the opposite side to that of the tumble dryer. In such a way that a full opening of the tumble dryer door is restricted.
- 18) Oil-affected items can ignite spontaneously, especially when exposed to heat sources such as in a tumble dryer. The items become warm, causing an oxidation reaction in the oil. Oxidation creates heat. If the heat cannot escape, the items can become hot enough to catch fire. Piling, stacking or storing oil-affected items can prevent heat from escaping and so create a fire hazard.
- 19) If it is unavoidable that fabrics that contain vegetable or cooking oil or have been contaminated by hair care products be placed in a tumble dryer they should first be washed in hot water with extra detergent-this will reduce, but not eliminate, the hazard.
- 20) The appliance should not be overturned during normal use or maintenance.
- 21) Remove all objects from pockets such as lighters and matches.
- 22) This appliance can be used by children aged from 8 years and above and persons with reduced physical, sensory or mental capabilities or lack of experience and knowledge if they have been given supervision or instruction concerning use of the appliance in a safe way and understand the hazards involved. Children shall not play with the appliance. Cleaning and user maintenance shall not be made by children without supervision.
- 23) For appliances with ventilation openings in the base, that a carpet must not obstruct the openings.
- 24) If the power cable is damaged, it must be replaced by the manufacturer, its service agent or similarly qualified persons in order to avoid a hazard.
- 25) This appliance is for indoor use only.
- 26) The openings must not be obstructed by a carpet.
- 27) Children of less than 3 years should be kept away unless continuously supervised.

Correct Disposal of this product:



This marking indicates that this product should not be disposed with other household wastes throughout the EU. To prevent possible harm to the environment or human health from uncontrolled waste disposal, recycle it responsibly to promote the sustainable reuse of material resources. To return your used device, please use the return and collection systems or contact the retailer where the product was purchased. They can take this product for environmental safe recycling.

Installation before use

Part name

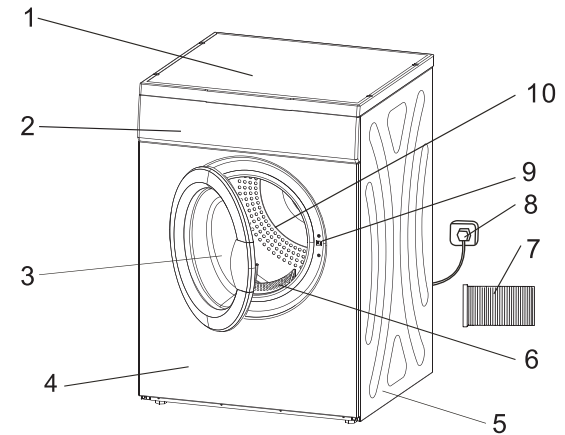

1.Top board 2.Control panel 3.Door 4.Front panel 5.Side panel 6.Filter 7.Flex tube 8.Power plug
9.Switch 10.Tumbling box

Notice before use

The first step: Power source and grounding.

The dryer employs alternative current with the rated voltage and frequency. When the voltage fluctuates between 6% of rated voltage, the dryer can work normally. A special power socket for the dryer had better be set beside the dryer for convenience and safety. The method of connection of the socket is as the figure below.

To be safe, please make improvements as soon as possible according to the rules and suggestions mentioned above.

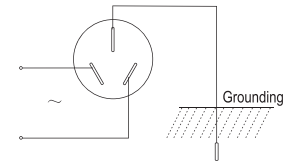

Notices:

The socket and the grounding wire must be installed by an electrician to prevent incorrect installation or use of the socket and to guarantee the safety of use of electricity. The power wire of the dryer employs Y connection, if the supply cord is damaged, it must be replaced by the manufacturer, its service agent or similarly qualified persons in order to avoid a hazard. No connection of the grounding wire the neutral wire, otherwise the cabinet will be charged, which is likely to cause the danger of electric shock.

Installation before use

Step 2: Precautions

Install or store where it will not be exposed to temperatures below freezing or exposed to water or weather, which could cause permanent damage and invalidate the warranty.

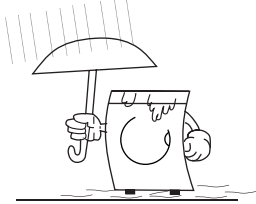

Keep area around the exhaust opening and adjacent surrounding areas free from the accumulation of lint, dust and dirt. An obstructed port might reduce the airflow.

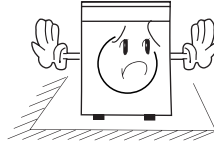

Thoroughly spin the laundry in washing machine. High spin speed can reduce the drying time and save energy consumption.



Make sure combustible sprayer will not be close to dryer when it is working, and once the gas leaks, do not touch plug or start/pause on it.

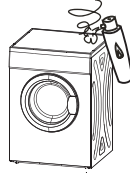

Do not wash or dry articles that have been cleaned in, washed in, soaked in or spotted with combustible or explosive substances (such as wax, oil, paint, gasoline, degreasers, dry-cleaning solvents, kerosene, etc.).



Never attempt to operate this appliance if it is damaged, malfunctioning, partially disassembled, or has missing or broken parts, including a damaged cord or plug.



Do not allow children on or in the appliance. Close supervision of children is necessary when the appliance is used near children.

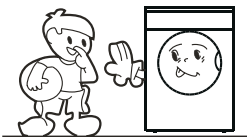

Please do not use the machine when your foot or hand with water.

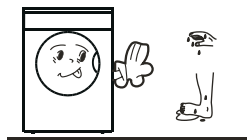

Installation before use

Do not store plastic, paper or clothing that may burn or melt on top of the dryer during operation.



The exhaust air must not be discharged into a flue which is used for exhausting fumes from appliance burning gas or other fuels.

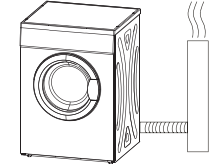

Do not dry articles containing rubber, plastic or similar materials such as padded bras, tennis shoes, galoshes, bath mats, rugs, bibs, baby pants, raincoat plastic bags or pillows that may melt or burn. Some rubber materials, when heated, can under certain circumstances produce fire by spontaneous combustion.



The door can be opened only after the programme of the drying machine is completed. Do not open the door before the programme finished to avoid the human skin from being scalded by hot steam or over heated drying machine.

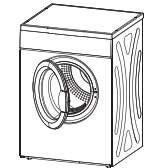

This product belongs to type I electronic products and please take note of safety problem accordingly:

1. It is a rule to use power which is buried in the earth and will not touch any social equipments such as gas pipe or water pipe etc. Make sure the difference of different lines and they are not connected.
2. Please use special socket which is according to National Standard and will endure 10A current.

To be safe, please make improvements as soon as possible according to the rules and suggestions mentioned above.

Please pay attention to use the drying machine if the materials of your clothes can not be dried by it or contain the symbols as follows:

 Dry	 Normal	 Not tumble dry normal	 Do not dry
 Line dry / hang to dry	 Drip dry	 Dry flat	 In the shade
 Dry clean	 Do not dry clean	 Dry clean normal cycle with any solvent	 Dry clean normal cycle petroleum solvent only

Simple installation

Simple installation

Step 1: Dryer should be placed in a ventilated area with not less than 10cm distance from the wall. If placed in a room such as bath room, it is suggested there are no obstacles within 1.5m in front of dryer and keep ventilated.

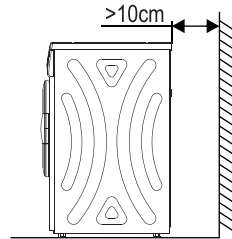

Step 2: The horizontal adjustment:

Tie a heavy subject on the string on the front and two sides of the dryer. Please refer this to below figure, and if A=A, B=B, this means the dryer is placed horizontally. While the opposite, you could place something on the grounding.

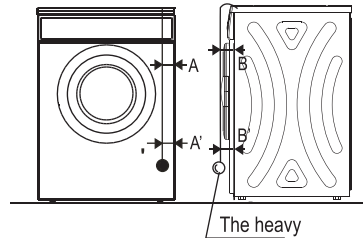

Notice:

if dryer could not be placed horizontally (the lean angle is no more than 2), the dryer will work unbalanced or stop working sometimes.

Notice when installing:

- Do not install the dryer in the open air or place easily damaged by rain;
- Do not place the back of dryer near curtain or something in the wind;
- Do not place the dryer near gas or flammable area.

Step 3: Regarding the fixing of flex tube:

- Connect one side of flex tube with whorl to the back vent, then fix it deasilly till tight.
- The other end of flex tube will be extended to outdoor, please refer the right assemble way to the below pictures.

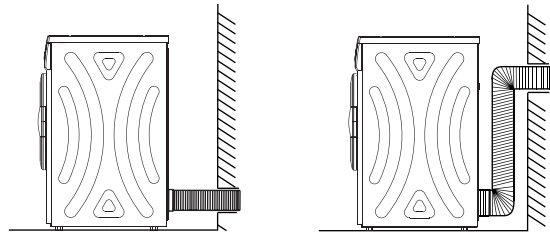
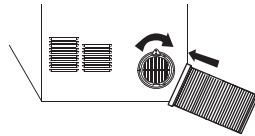

Control panel

Control panel

Following are instructions for starting and using your new dryer. Please refer to specific sections of this manual for more detailed information.

Important Warning: To reduce the risk of fire, electric shock, or injury to person, read this entire manual, including the Important Safety Instructions, before operating this dryer.

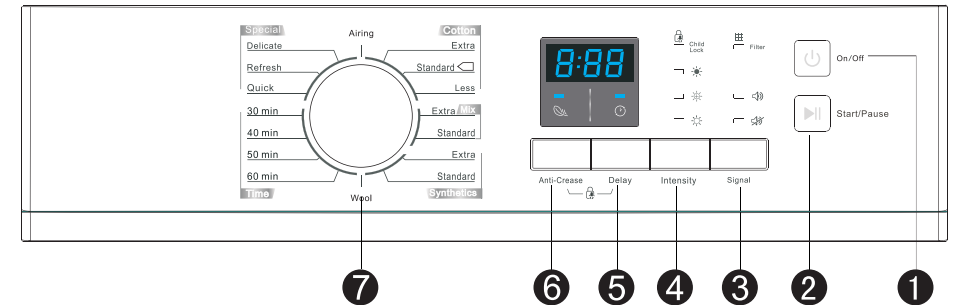

- | | | |
|-------------|---------------|----------------|
| ① On/Off | ② Start/Pause | ③ Signal |
| ④ Intensity | ⑤ Delay | ⑥ Anti-Crease |
| | | ⑦ Program Knob |

Note:

- 1) Press the **【Signal】** button to select the on or off signal function. The buzzer will prompt from the dryer when finishing the cycle. Press the **【On/Off】** button and pull out the power cable.
- 2) Press the **【Intensity】** button to select adjust the dryness level of the laundry. The level has three grades * * *. The drying time increases 3 minutes in every grade.
 - (1).The intensity function can be activated only before the programme start.
 - (2).Press the **【Intensity】** button repeatedly to select the drying time.
- 3) Press the **【Delay】** button to select delay clothes drying within 24 hours. You can press this key continuously; it can be selected within 1-24 hours .
- 4) Press the **【Anti-Crease】** button to select the fuction, at the end of the drying cycle, the anti-crease operation time is 30 minutes (default) or 120 minutes (selected).The **【Anti-Crease】** light shall illuminate when the anti-crease function is selected. This function prevents the laundry from creases.
- 5) If users need child lock function, pressing the **【Anti-Crease】** and **【Delay】** buttons simultaneously for over 3 seconds to start child lock function.
- 6) Clean the filter, cabinet and inner tube.
- 7) □ This symbol means the energy efficiency test programme “standard cotton programme”, which is most suitable to dry normal cotton load at rated load capacity.
- 8) Please clean the filter when the “Filter” light is flashing, after the dryer stop.

Programme table

Programme	Weight (max)	Application/Properties	Delay	Time
Cotton	For cottons and coloureds made of cotton or linen.			
	Extra	To dry cotton pieces of clothing. Drying level: extra dry.	Y	Y
	Standard	To dry cotton pieces of clothing. Drying level: standard dry.		
	Less	To dry cotton pieces of clothing. Drying level: less dry.	Y	Y
Mix	If you can not determine what the clothing's material is, please choose Mix.			
	Extra	To dry mix pieces of clothing. Drying level: extra dry.	Y	Y
Standard	To dry mix pieces of clothing. Drying level: standard dry.			
Synthetics	For non-iron washing made of synthetic and blended fabrics,cotton.			
	Extra	To dry synthetics pieces of clothing. Drying level: extra dry.	Y	Y
	Standard	To dry synthetics pieces of clothing. Drying level: standard dry.		
	30 min	Time 30 min.		
Time	40 min	Time 40 min.	Y	N
	50 min	Time 50 min.		
	60 min	Time 60 min.		
	Delicate	To dry delicate laundry that is suitable for drying or laundry which is advised to be hand-washed at a lower temperature.		
Special	Refresh	Remove the smell for the long-laid clothes.	Y	N
	Quick	Rapid warm for the long-laid clothes.		
Airing	Airing	To air clothes without blowing hot air .	Y	N
Wool	Wool	For a fluffy and fresh wool clothing(Can not be used for drying wool clothing). When the cycle is done, take out the clothes at once, let them dry in the air.	Y	N

Note: The programmes above are only recommended for using, users can choose the appropriate programme according to the personal habits. Thick and multi-layered fabrics.e.g. bedlinen, jeans, jackets etc, are not easy to dry, you'd better choose Jeans programme and maximum drying intensity level, .

Programme table

Note:











- 1.The Cotton Extra programmes above are only recommended for using, users can choose the appropriate Cotton Extra programme according to the personal habits. Thick and multi-layered fabrics,e.g. bedlinen, jeans, jackets etc, are not easy to dry, you'd better choose Mix Extra programme and maximum drying intensity level.
 - 2.Cold wind function means there is only cold wind for circulating before finishing heating 3 minutes.
 - 3.If Anti-Crease option is selected, the anti-crease process will enlarge to 2 hour, otherwise it keeps 30min without this option.
 - 4.The inside temperature and humidity will affect drying time.
 - 5.Check the label attached on clothes and choose the right temperature and time according to the explanation.
- Suggestion: When clothes is less than 1kg, please select 60 min program.

Operation explanation

Operation explanation

1. Before drying, thoroughly spin the laundry in washing machine. High spin speed can reduce the drying time and save energy consumption.
2. For uniform drying result, sort the laundry according to fabric type and drying programme.
3. Before drying, please close zips, hooks and eyelets, button up, tie fabric belts, etc.
4. Do not over dry the clothes, because over dried clothes can easily get creases.
5. Do not dry the articles containing rubber or similar elastic materials.
6. The door can be opened only after the programme of the drying machine is human skin from being scalded by hot steam or over heated drying machine.
7. Clean the lint filter and empty container after each use to avoid extension of drying time and energy use.
8. Do not dry these clothes after dry-clean process.

The reference weight of dry clothes

 Mixed-fabric clothes (about 800g)	 Jacket (about 800g cotton)	 Jeans (about 800g)	 Towel quilt (about 900g cotton)
 Single bedsheet (about 600g cotton)	 Work clothes (about 1120g)	 Sleepwear (about 200g)	 Long sleeve shirt (about 300g cotton)
 Short sleeve shirt (about 180g cotton)	 Short pants (about 70g cotton)	 Socks (about 50g mixed-weave)	

Cleaning and routine maintenance

Filter clean

Filter clean

- 1) Clean the lint filter before each use.
Remove by pulling straight up.
- 2) Cleaning filter
Use wiping cloth wipe with your hand.
- 3) Install filter
If the filter is cleaned by damp cloth or in the water, please install after the sun dry.

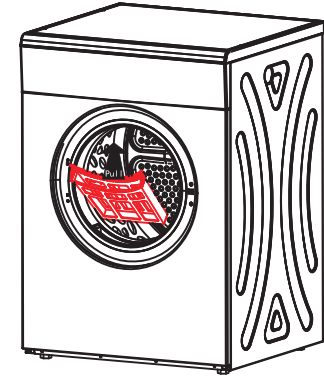

Cleaning cabinet and inner tube

Cleaning cabinet and inner tube

- Use soft damp cloth wipe when cleaning cabinet and inner tube.
1. Not to rinse by water direct.
 2. Not to use neutral scour wipe.
 3. Not to use gasoline and alcohol wipe.
- Make sure open the front door for aeration after cleaning the inner tube.

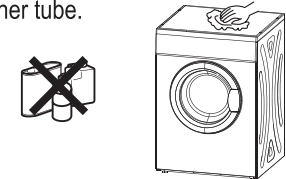

Safety reset

Safety reset

1. These dryers have a safety cut out switch which is activated by temperature.
2. The safety reset button is on the backboard. If your dryer not heating this button must be reset before the dryer will operate again. You may need to wait 10 minutes for cooling to occur.
3. The most common reason for the dryer to overheat is a blocked filter. Clean the line filter after each load to prevent overheating of the dryer.

It will only be necessary to press the safety reset button if the dryer not heating. Allow the dryer at least 10 minutes to cool down before pressing the button .Press the white button in until you feel the reset click. Cleaning the filter after each load will avoid repetitive operation of the safety cut out switch.

The cut out switch may operate for the following reason:

1. Lint filter is blocked.
2. Exhaust outlets blocked at the back of the dryer.
3. Poor ventilation in the laundry or room-open a window or door
4. Lightweight garment eg. handkerchief, sucked over the filter.

Safety Reset Button

Use your finger or a pencil to press the button in until you feel it click.

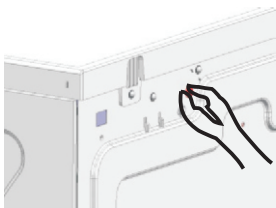

Precautions

Precautions

Trouble	Cause	Solution
Will not start	<ul style="list-style-type: none"> • Power cut. • The power plug is not plugged tight. • Dry clothes exceed. • The temperature fuse is cut. 	<ul style="list-style-type: none"> • Wait for switching on electricity. • Check the power socket, make sure plug tight. • The clothes in drier must be after spinning, and drying clothes can not exceed 6kg. • Please career man restore the temperature fuse.
External hot or can smell hot	<ul style="list-style-type: none"> • The lint filter is dirty. • The uptake or exhaust duct is dirty. 	<ul style="list-style-type: none"> • Make sure clean the lint filter in time. • Clean out the stem.
Clothes too dry	<ul style="list-style-type: none"> • The clothes in machine are too full. • Not to take out the clothes in time when finish. • The clothes don't assort properly. •The temperature is enacted too high. 	<ul style="list-style-type: none"> • Make sure the clothes are not too full. • Take out the clothes immediately when finish. • See page 7. • Observe the maintenance label on clothes.
Clothes shrink	<ul style="list-style-type: none"> • Too dry 	<ul style="list-style-type: none"> • Observe the maintenance label on clothes, if easy to shrink, should examine the clothes when dry. Take out the clothes when tiny damp for too dry. Then hang the clothes until full dry.
Hairball on clothes	<ul style="list-style-type: none"> • It is right for synthetic fibre and permanent press fibre causing hairballs. This is because the right rub causing. 	<ul style="list-style-type: none"> • Use fabric softener lubricate fibre, please spray settled gule on cuff and neckline when iron clothes. Turn the sarcenet out for reducing rub.

The sound of dryer when runs can cause

- Buzzer of vibration: Due to heavy wet clothes' turning and bumping, and this will cause noise accordingly.
- Air bumping: When drying, machine will generate steam which will come out from pipe and this will cost bumping with the bottom of inner tub.

Other functions description & Technical specifications

Other functions description

Error code	description	Criteria	Action after fault debounced
E36	Temperature Sensor error	Temperature Sensor is open or short	Stop the program and go to fault state

Technical specifications

Dimension (LxWxH)	555x595x840(mm)	Weight of product	31.5kg
Rated input power	2000W	Rated volume of dryer	7.0kg (Dry clothes)
Power supply	220-240V~ 50Hz	Ambient temperature	+5c ~ +35c

Note:

- 1.The rated capacity is the maximum capacity, make sure that the dry clothes which are loaded to the appliance do not exceed the rated capacity each time.
- 2.Do not install the tumble dryer in a room which the temperature around freezing point, and will have a risk of frost occurring, the tumble dryer may not be able to operate well.

Product fiche

Product fiche

Model: SVSE7C3
Rated capacity: 7 kg
Dryer Type: Air-Vented
Energy efficiency class: C

Energy consumption 519.1 kWh per year, based on 160 drying cycles of the standard cotton programme at full and partial load, and the consumption of the low-power modes. Actual energy consumption per cycle will depend on how the appliance is used.

Automatic or non-automatic: Automatic

EU Ecolabel: N/A

Energy consumption of the standard cotton programme at full load: 4.49 kWh

Energy consumption of the standard cotton programme at partial load: 2.27 kWh

Power consumption of the off-mode (Po):0.46W

Power consumption of the left-on mode (Pl):0.49W

Duration of the left-on mode: 10 min

Cotton + Standard programme ,which is the "standard cotton programme" used at full and partial load ,is the standard drying programme to which the information in the label and the fiche relates, that this programme is suitable for drying normal wet cotton laundry and that it is the most efficient programme in terms of energy consumption for cotton.

Weighted programme time of the standard cotton programme at full and partial load: 104 min

Programme time of the standard cotton programme at full load: 142 min

Programme time of the standard cotton programme at partial load: 75 min

Sound power level for the standard cotton programme at full load: 69dB