

UBT 12/4,5

Batería AGM recargable de 4,5 Ah / 12 V

UBT: Almacenamiento back-up potente y fiable

Las baterías de la serie **UBT** de Salicru son acumuladores de energía altamente potentes y compactos, basados en sistemas recargables de plomo-dióxido de plomo, y son especialmente óptimos para las aplicaciones de Sistemas de Alimentación Ininterrumpida SAI/UPS y otros sistemas de seguridad que requieren de un back-up de energía fiable y de calidad.

La gama de baterías **UBT** de Salicru incluye los modelos de 4,5 Ah a 12 V.

El electrolito de ácido sulfúrico se encuentra absorbido por los separadores y placas. Y éstas a su vez inmovilizadas. Están diseñados utilizando la tecnología de recombinación de gas que elimina la necesidad para la adición regular de agua mediante el control de la evolución de hidrógeno y oxígeno durante la carga. La batería está completamente sellada y hermética y por lo tanto es libre de mantenimiento, permitiendo ser utilizada en cualquier posición. En el caso que accidentalmente la batería sea sobrecargada produciendo hidrógeno y oxígeno, unas válvulas especiales unidireccionales permiten que los gases salgan al exterior evitando la sobrepresión en su interior.



Aplicaciones:

Sistemas de Alimentación Ininterrumpida (SAI/UPS), sistemas de iluminación de emergencia, sistemas de señalización, comunicaciones y equipos eléctricos, sistemas de radiodifusión, cuadros de automatización para ascensores, cajas registradoras electrónicas,...

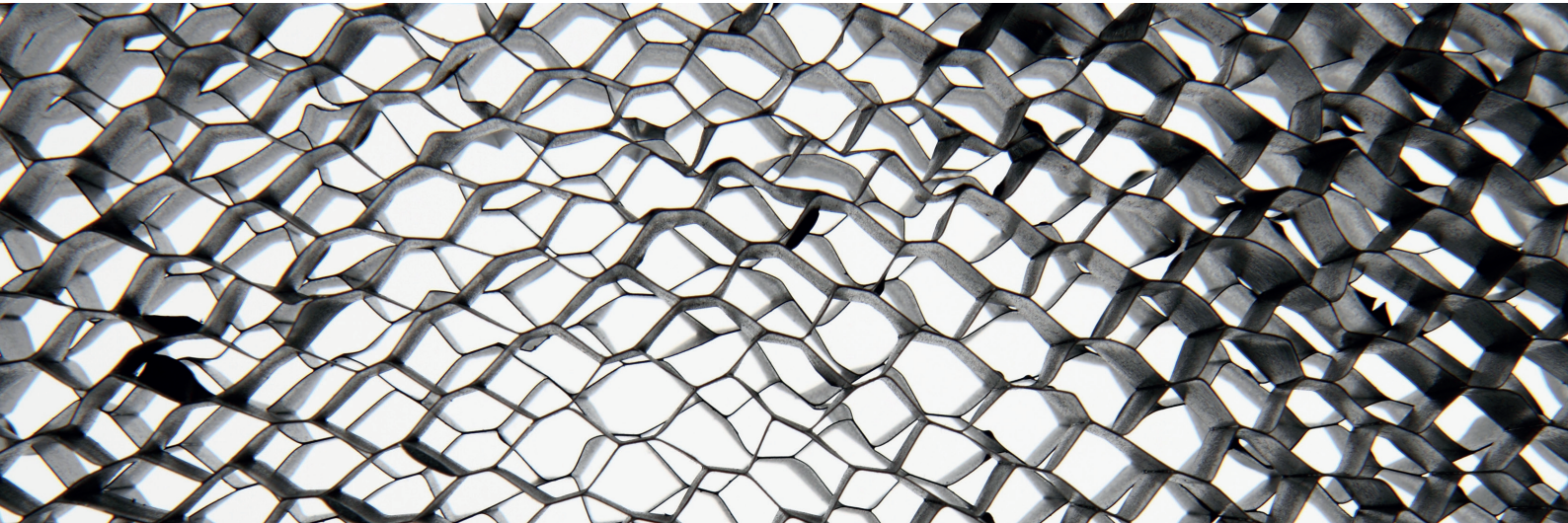

SALICRU

Prestaciones

- Tecnología AGM para una eficiente recombinación de los gases, hasta el 99% y libres de mantenimiento o de añadir agua.
- Sin restricciones para el transporte aéreo, cumplimiento con la IATA/ICAO provisión especial A67.
- Puede ser montado en cualquier posición.
- Plomo diseñado por ordenador con rejilla de aleación de calcio-estaño para una alta densidad de energía.
- Larga vida de servicio, tanto en aplicaciones en flotación como cíclicas.
- Libres de mantenimiento.
- Baja auto-descarga.



Compatibilidad baterías vs serie

	UBT 12/4,5
SPS Home	●
SPS One	-
SPS Soho+	-
SPS Advance T	-
SPS Advance R	-
SPS Advance RT2	-
SLC Twin PRO2 0-3 kVA	-
SLC Twin PRO2 4-20 kVA	-
SLC Twin RT2 0-3 kVA	-
SLC Twin RT2 4-10 kVA	-
SLC Cube3+	●
SLC Adapt / X	●

Construcción de la batería

COMPONENTE	MATERIA PRIMA
Placa positiva	Dióxido de plomo
Placa negativa	Plomo
Contenedor	ABS
Tapa	ABS
Válvula de seguridad	Goma
Terminal	Cobre
Separador	AGM
Electrolito	Ácido Sulfúrico

Dimensiones

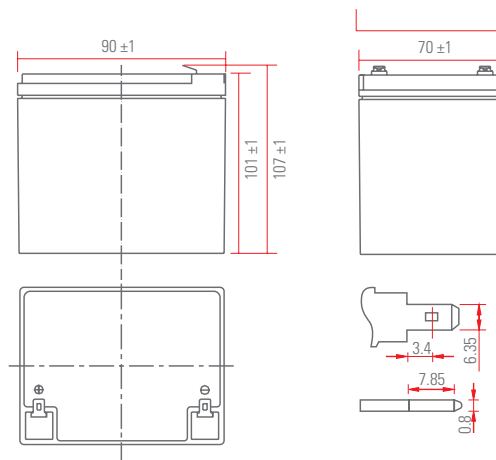

Gráficas de comportamiento

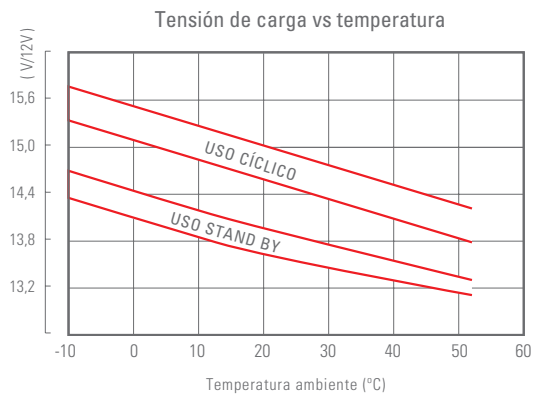
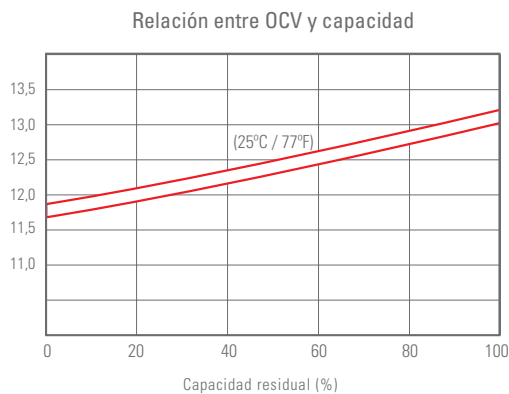
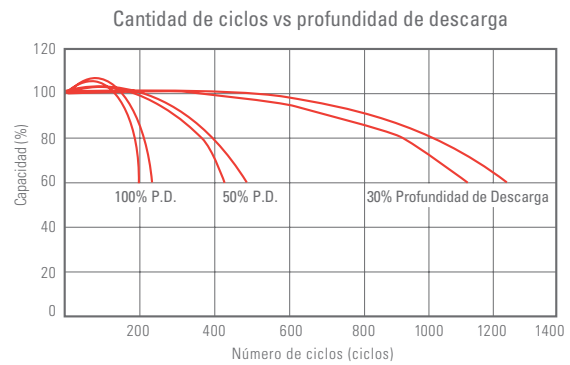
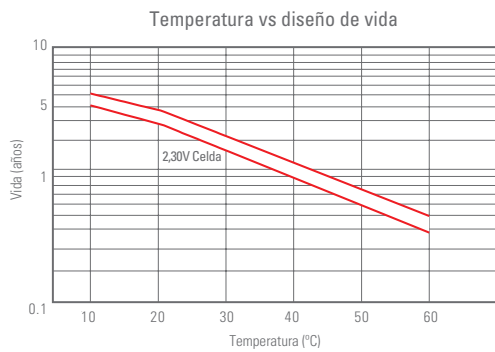
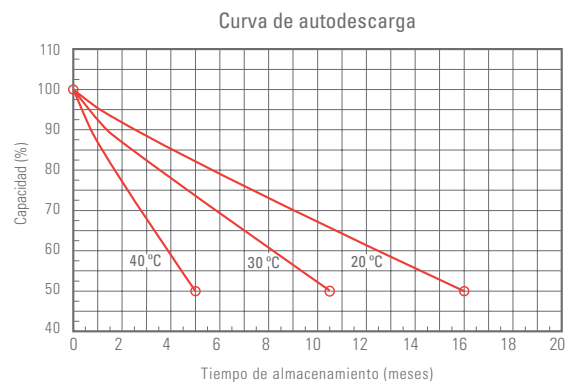
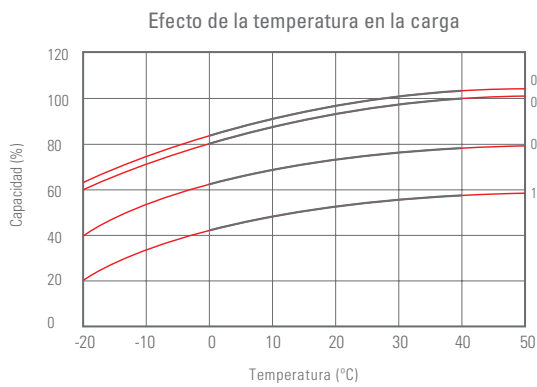
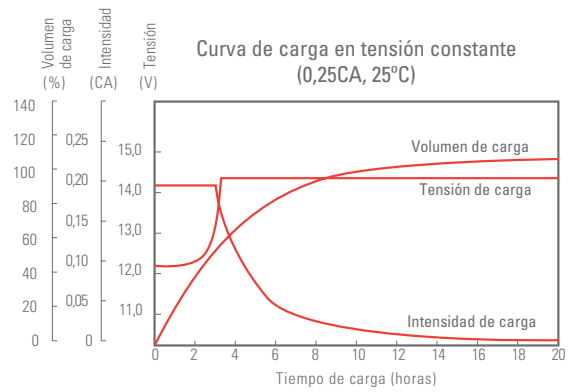
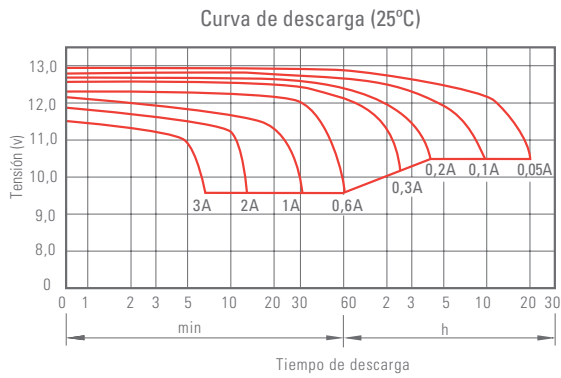

Características técnicas

MODELO		UBT 12/4,5
Tensión nominal (V)		12
Cantidad de celdas		6
Capacidad nominal a 25°C	20 horas	4,5 Ah(0,23 A, 10,5 V)
	10 horas	4,2 Ah(0,42 A, 10,5 V)
	5 horas	3,85 Ah(0,77 A, 10,5 V)
	1 hora	2,7 Ah(2,95 A, 10,5 V)
Resistencia interna		≤30 mΩ ⁽¹⁾
Auto-descarga		3% ⁽²⁾
Rango de temperatura de trabajo	Descarga	-15°C ÷ +50°C
	Carga	-10°C ÷ +50°C
	Almacenamiento	-20°C ÷ +50°C
Máxima corriente de descarga		68 A (5s)
Dimensiones	Fondo	90 mm ±1 mm
	Ancho	70 mm ±1 mm
	Alto	101 mm ±1 mm
Dimensiones totales (con conectores)	Alto	107 mm ±1 mm
Peso		1,5 Kg
CÓDIGO		013BS000006

Datos sujetos a variación sin previo aviso.

(1) Batería completamente cargada a 25°C.

(2) Reducción de la capacidad por mes a 20°C (media)

Corriente constante de descarga(25°C)

Tensión de corte por celda (V/celda)	5 min	10 min	15 min	30 min	60 min	2 h	3 h	4 h	5 h	10 h	20 h
9,60 V	17,2	10,9	8,51	4,79	2,95	1,61	1,12	0,92	0,78	0,43	0,23
9,90 V	16,7	10,6	8,30	4,70	2,90	1,60	1,11	0,92	0,78	0,42	0,23
10,2 V	16,0	10,1	7,99	4,55	2,83	1,59	1,10	0,91	0,77	0,42	0,23
10,5 V	15,3	9,69	7,72	4,44	2,77	1,56	1,09	0,90	0,77	0,42	0,23
10,8 V	14,4	9,15	7,31	4,28	2,69	1,52	1,06	0,88	0,75	0,41	0,22

Potencia constante de descarga (25°C)

Tensión de corte por celda (V/celda)	5 min	10 min	15 min	30 min	60 min	2 h	3 h	4 h	5 h	10 h	20 h
9,60 V	192	123	97,0	54,9	34,1	18,9	13,3	11,0	9,37	5,11	2,74
9,90 V	186	119	94,6	53,8	33,6	18,8	13,2	10,9	9,32	5,09	2,73
10,2 V	178	114	91,1	52,2	32,8	18,6	13,1	10,8	9,25	5,07	2,72
10,5 V	171	109	88,0	50,9	32,1	18,3	13,0	10,8	9,19	5,04	2,70
10,8 V	161	103	83,4	49,0	31,1	17,8	12,6	10,4	8,91	4,94	2,65

Los datos indicados más arriba son valores medios obtenidos después de 3 ciclos de carga/descarga, no son valores mínimos.



@salicru_SA



www.linkedin.com/company/salicru

(*) Solo para España (**) Resto del mundo

902 482 400* +34 938 482 400** WWW.SALICRU.COM

AVDA. DE LA SERRA 100 · 08460 PALAUTORDERA · FAX +34 93 848 11 51 · salicru@salicru.com